

POMPE À CHALEUR.

Chauffage et Climatisation

APPLICATIONS RÉSIDENNELLES ET PETIT TERTIAIRE



1. Gamme 2024

2. Mural résidentiel



3. Console



4. Multi-Split



5. Gainable



6. Multizoning

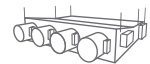

7. Cassette



8. Plafonnier

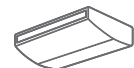

9. Mural tertiaire / Armoire



10. Twin / Triple / Quadri



11. Ventilation

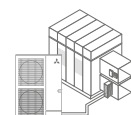

12. Systèmes de contrôle



13. Fonctions / Accessoires



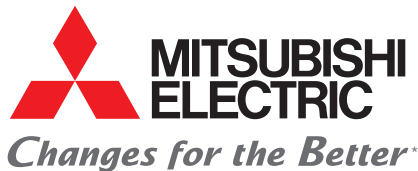

LE SAVIEZ-VOUS •

« Mitsubishi » signifie
« 3 diamants » en japonais.

MITSUBISHI ELECTRIC

Un groupe japonais de renommée internationale.

Leader technologique mondial centenaire

Fondé en 1921, Mitsubishi Electric est devenu, grâce à son savoir-faire industriel, un leader mondial dans la production et la vente d'équipements électriques et électroniques. Avec près de 146000 salariés dont 2000 chercheurs, le groupe, présent dans 36 pays et sur les 5 continents, réalise un chiffre d'affaires annuel de plus de 40 milliards d'euros.

Des usines à la pointe de la technologie

Les solutions de chauffage/climatisation Mitsubishi Electric pour le résidentiel et le petit tertiaire commercialisées en France sont produites sur des sites industriels basés en Asie, Italie, Turquie et Écosse. Certifiés ISO 9001 et 14001, leur processus vous garantit des équipements fiables et performants. Toutes nos unités extérieures sont testées individuellement lors de leur fabrication.

Mitsubishi Electric, plus de 100 ans d'innovation



* La culture du meilleur



QUALITÉ



ÉTHIQUE



CONFIANCE

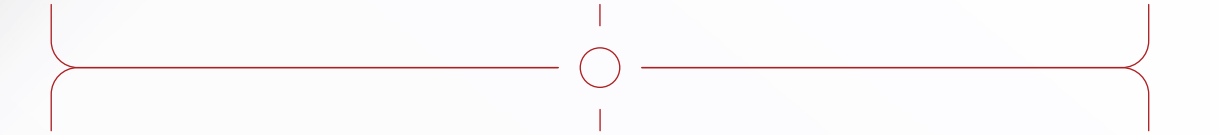

ENVIRONNEMENT

HUMANITÉ

CONFORMITÉ



NOS SITES DE PRODUCTION



Usine de Livingston en Écosse



Usine de Shizuoka au Japon



Usine de Chonburi en Thaïlande



Usine de Wakayama au Japon



Usine de Bassano del Grappa en Italie



Usine de Belluno en Italie



Usine d'Izmir en Turquie



Usine de Pavie : IT Cooling



Changes for the Better

Une marque FORTE pour chaque gamme



Services.

Mitsubishi Electric à vos côtés.



LE SAVIEZ-VOUS •

Des services en ligne pensés pour vos besoins

Vous trouverez dans votre Espace Pro une multitude de services. Depuis cette plateforme, il vous est possible de télécharger les logiciels de sélection de nos produits, d'accéder à la médiathèque, de demander un devis de pièces détachées ou de découvrir nos goodies et PLV. Pour vous inscrire sur l'Espace Pro, allez sur le site espaceproclim.mitsubishi.fr et formulez votre demande. Nous vous répondrons dans les 48h.

La librairie en ligne de Mitsubishi Electric offre également un accès rapide et aisé à la documentation concernant nos produits.

<http://confort.mitsubishielectric.fr>



Toujours là pour vous accompagner

Notre support technique, basé en France et composé de techniciens experts qui interviennent régulièrement sur site, est à votre écoute pour répondre à toutes vos problématiques.

Deux façons de nous contacter : service standard ou service payant qui vous permet d'accéder en priorité à nos techniciens.

Hotline - service payant

0 899 705 705 Service 0,50 € / min + prix appel



Services standards :
09 70 72 78 ...

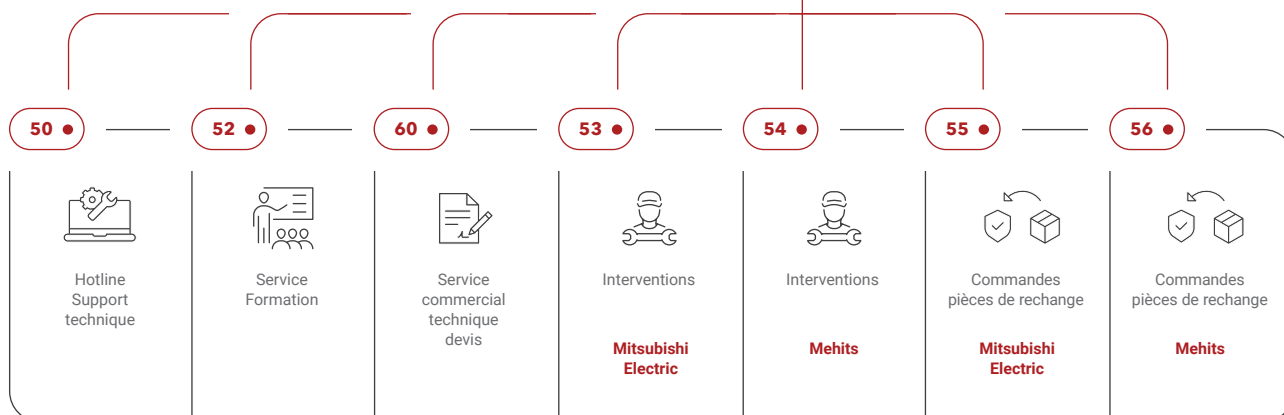

Toujours plus proches de vous

- Une équipe commerciale composée de commerciaux itinérants et sédentaires répartis sur toute la France en agences et bureaux régionaux,
- Une équipe prescription en relation avec les bureaux d'études, les architectes, les promoteurs immobiliers... pour promouvoir nos produits.
- Une équipe grands projets en relation avec les maîtres d'ouvrages et les constructeurs de maisons individuelles.
- Une équipe technique qui intervient en support téléphonique, pour l'aide au dépannage, les audits et l'assistance à la mise en service (gammes Mitsubishi Electric CITY MULTI, CLIMAVENETA et RC).

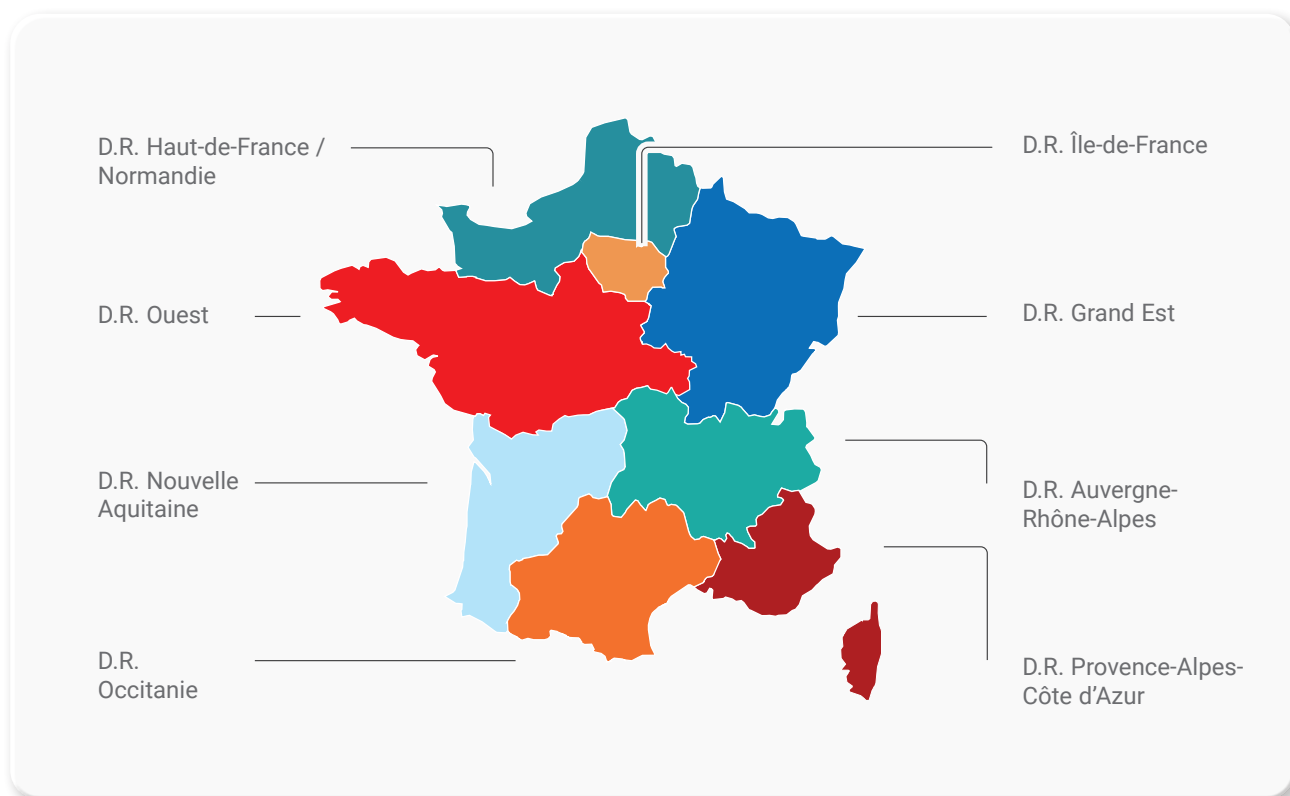

Une logistique des plus réactives

Avec un entrepôt de 55000m² basé à Mer (41) au sein duquel sont présentes des milliers de références de produits finis et pièces détachées, nous sommes en mesure de vous proposer de brefs délais de livraison sur stock.



Pour toute commande de pièces détachées en stock passée avant 15h, vous serez livré dès le lendemain avant 13h du lundi au vendredi*.

*Livraison le lendemain avant 18h en PACA, 48h de délai pour la Corse.

Qualité.

Pour votre satisfaction.

MELSmart : une nouvelle entité pour vous accompagner

Pour répondre à tous les enjeux de nos activités (détente directe, eau glacée, traitement d'air, etc) une nouvelle entité à été créée au sein de Mitsubishi Electric : MELSmart.

Celle-ci regroupe toutes les compétences techniques des 3 marques (Mitsubishi Electric, Climaveneta, RC) et a pour mission de répondre à tous vos besoins : assistances à la mise en service, dépannages, visites constructeurs, extensions de garanties pièces et main d'œuvre ou encore diagnostics d'installations.



Une ligne téléphonique dédiée pour les particuliers

Afin d'orienter les particuliers vers des installateurs ou sociétés de maintenance, Mitsubishi Electric a mis en place un accueil téléphonique dédié.

0 899 492 849 Service 0,50 € / min + prix appel



LE SAVIEZ-VOUS

Devenir Home Partenaire c'est rejoindre un réseau sélectif plein d'avantages

Intégrer le réseau d'installateurs « Home Partenaire » de Mitsubishi Electric vous permet de bénéficier de nombreux avantages tels que :

- Une garantie étendue à 5 ans*.
- Un accès privilégié à la ligne Expert.
- Des demandes de contact qualifiées.
- Un espace dédié sur notre site internet vous garantissant une visibilité accrue.
- Des outils de communication haut de gamme.
- Un programme de fidélité dédié.

Retrouvez la carte de France des installateurs « Home Partenaire » sur : confort.mitsubishielectric.fr



*Selon modalités des Conditions Générales de Ventes

Nouveau site internet.

DISPONIBLE 2^{ÈME} SEMESTRE 2024

Découvrez un nouveau design et de nouvelles fonctionnalités pour une présentation unifiée des espaces et un meilleur référencement.

PROFESSIONNEL

Le professionnel pourra accéder à tous les documents et informations produits en quelques clics.

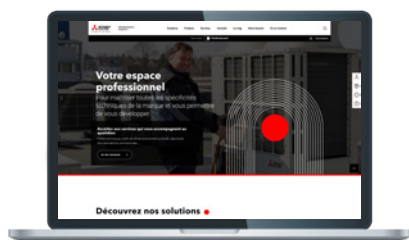

- Documentations commerciales
- Notices d'installation
- Visuels produits
- ...

PARTICULIER

Le particulier pourra accéder à l'information produit et trouver un professionnel de confiance facilement.



- Trouver un professionnel pour une installation ou une maintenance
- Manuels d'utilisation des produits
- Outil d'aide au choix pour identifier les produits adéquats
-

NOTRE CONSEIL

Pensé pour vous :

Accédez facilement aux pages produit du site confort entreprise en scannant les QR codes se trouvant sur les pages produit du catalogue.

Passez du catalogue au site internet en un seul geste !



Découvrez un nouveau design et de nouvelles fonctionnalités pour une expérience unique.

Un seul site :
<https://confort.mitsubishielectric.fr/>

À NOTER

Des outils pour communiquer efficacement auprès de vos clients



Qu'il s'agisse de brochures commerciales orientées client final, de PLV (kakemonos, présentoirs produits, affiches) pour équiper vos foires ou vos show-rooms, nous mettons à votre disposition un panel d'outils pour communiquer vers le particulier.

Notre chaîne Youtube contenant de nombreuses vidéos explicatives, notre site internet détaillé ainsi que l'ensemble des actions de communication que nous menons (digitales ou traditionnelles) permettent d'augmenter la notoriété de la marque et vous accompagnent dans votre développement commercial.

Pour en savoir plus, contactez votre conseiller commercial.

Nos centres de formation.

CENTRES DE FORMATIONS

6 centres de formation en France

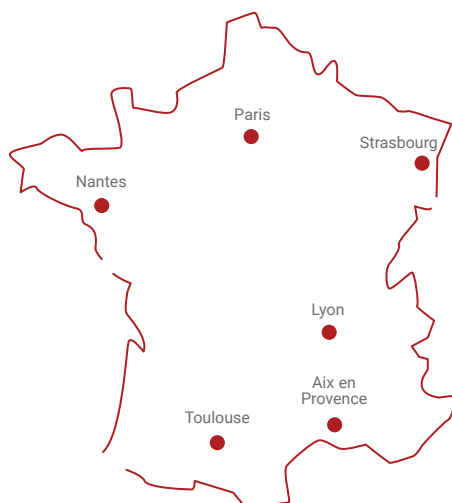

Nos centres sont habilités pour faire des formations dans de nombreux domaines : PAC air/air, air/eau, DRV, Eau glacée, traitement de l'air, systèmes de contrôle.

Dispensées par des formateurs techniques Mitsubishi Electric, vous êtes assurés de bénéficier de formations adaptées à votre activité.

L'activité de formation Mitsubishi Electric chauffage/climatisation est déclarée en préfecture. Nos stages peuvent donc être intégrés dans le cadre de la formation professionnelle continue. (N° de déclaration d'activité : 119 224 679 92).



Toutes nos formations sont dispensées par nos formateurs internes (pas de sous-traitance).

- Formateurs Qualipac,
- Formateurs spécialistes PAC air/eau,
- Formateurs spécialistes détente directe air/air.

CERTIFICATIONS

Les centres de formation Mitsubishi Electric sont certifiés QUALIOPi.

La certification qualité a été délivrée au titre des catégories d'actions suivantes : Actions de formation.



La marque « Qualiopi » vise à :

- Attester de la qualité du processus mis en œuvre par les prestataires d'actions concourant au développement des compétences ;
- Permettre une plus grande lisibilité de l'offre de formation auprès des entreprises et des usagers
- La certification qualité a été délivrée au titre des catégories d'actions suivantes : Actions de formation.



ZOOM +

Vous souhaitez vous inscrire à l'une de nos formations :

formation@mitsubishielectric.fr
09 70 72 78 52



Découvrez le programme complet des formations en scannant ce QR code

AGRÈMENT



Agrément Quali'Pac

Désormais, nos centres de formation sont agréés Quali'Pac.

À ce titre, ils peuvent dispenser les formations Prépa-Quali'Pac et Quali'Pac.

Select Me.

Un logiciel pour tous vos projets.

Select **ME**

Cet outil réservé aux professionnels **permet de sélectionner la solution optimale pour vos projets** parmi toute la gamme de nos pompes à chaleur Air / Air et Air / Eau. Les mises à jour, automatiques, vous garantissent les sélections les plus récentes.

Il permet de réaliser rapidement une sélection de matériel en quelques étapes :

- Sélection des unités intérieures et raccordement au groupe extérieur.
- Création du schéma frigorifique de l'installation.
- Détermination du groupe extérieur en fonction des besoins.
- Sélection des accessoires.
- Édition d'un rapport de synthèse. L'ensemble de vos sélections sera stocké dans un cloud personnel (espace de stockage virtuel) et donc accessible partout dès lors que vous avez une connexion à internet.
- Pour les installations existantes, le logiciel propose des solutions permettant de remplacer au plus proche l'installation existante avec le nouveau fluide.

Rendez-vous sur : selectme.mitsubishielectric.fr



Créez votre compte
en scannant ce QR code

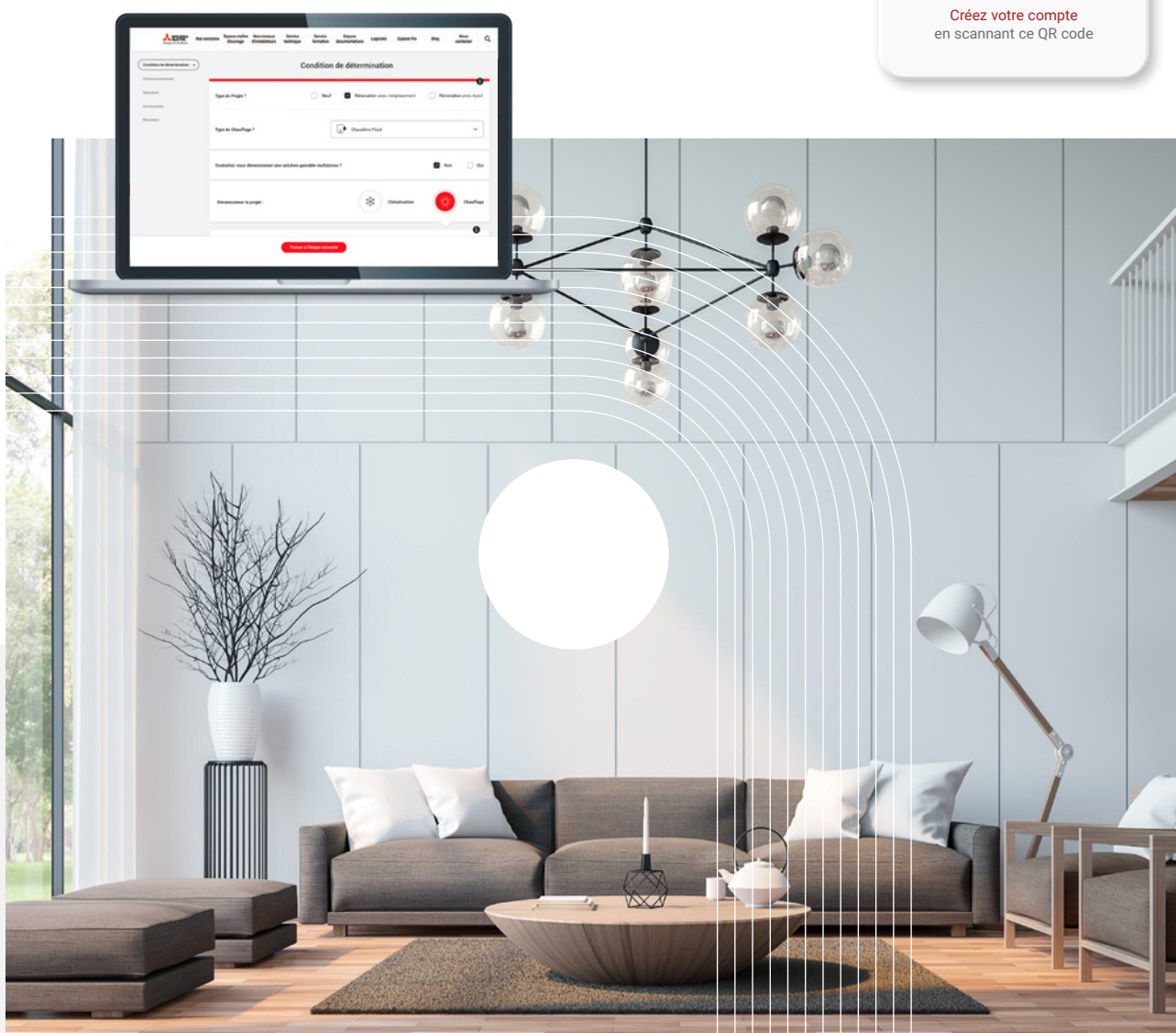

Fiches techniques, QCE et RE2020.

Unité intérieure : **MSZ-AY25VGK - Mural**
Unité extérieure : **MUZ-AY25VG - Monophasé**

① Puissance frigorifique nominale: 3,5 kW
Puissance frigorifique mini / maxi: 0,9 / 3,4 kW
Puissance absorbée nominale en froid: 1,000 kW
EER en froid / Classe énergétique: 4,17 / A
SEER en froid / Classe énergétique saisonnière: 8,7 / A+++

② Puissance calorifique nominale: 3,2 kW
Puissance calorifique mini / maxi: 1,0 / 4,1 kW
Puissance absorbée nominale en chaud: 0,780 kW
COP en chaud / Classe énergétique: 4,07 / A
SCOP en chaud / Classe énergétique saisonnière: 4,3 / A+++

③ Plage de fonctionnement en froid (Temp. extérieures): -35 / +46 °C
Plage de fonctionnement en chaud (Temp. extérieures): -30 / +24 °C

④ Dimensions H x L x P (mm): 269 x 798 x 245
Poids net (kg): 11
Débit d'air en froid (m³/h): 216 / 300 / 378 / 468 / 630
Pression acoustique en froid (dB(A)): 58 / 24 / 30 / 36 / 42
Pression acoustique en froid GV à 1 m (dB(A)): 57
Détails des condensats: Non / Non

⑤ Dimensions H x L x P (mm): 550 x 800 x 285
Poids net (kg): 27
Débit d'air en GV froid (m³/h): 1932
Pression acoustique en froid GV à 1 m (dB(A)): 47

⑥ Informations sur les télécommandes et l'interface Wi-Fi.

Chaque produit de Mitsubishi Electric dispose d'une fiche technique permettant de regrouper en une seule page les éléments nécessaires à son raccordement.

- ① Puissances frigorifiques / performance / plage de fonctionnement / données acoustiques
- ② Informations sur les télécommandes
- ③ Encombrement unité intérieure
- ④ Raccordement électrique
- ⑤ Encombrement de l'unité extérieure
- ⑥ Raccordement frigorifique

Découvrez les fiches techniques en scannant ce QR code

FICHES QCE

FICHE QCE
Qualités Caractéristiques Environnementales

Groupes extérieurs MUZ-AP25VG

QCE Equipement électrique et électronique	
Métaux précieux	Contient au moins 1mg de métaux précieux
Terres rares	Contient au moins 1mg de terres rares
Substances dangereuses	Valeurs inférieures aux seuils
Matériau recyclé	NC
Recyclabilité	Produit majoritairement recyclable

QCE Papiers graphiques	
Matériau recyclé	NC
Recyclabilité	NC

Retrouvez nos Fiches Qualités et Caractéristiques Environnementales produit au format PDF sur notre espace documentation en scannant ce QR code

FICHE RE2020

FICHE RE2020
MSZ-AP25VGK / MUZ-AP25VG

Saisie des données de la zone	
Chauffage	
Mode de production chauffage	Chauffage individuel
Programmation chauffage	Horloge à heure fixe avec contrôle d'ambiance
Refroidissement	
Refroidissement	Zone totalement étanche
Programmation refroidissement	Horloge à heure fixe avec contrôle d'ambiance

Saisie du système d'émission	
Type d'émetteur	Chauffage et refroidissement
Ventilateurs liés aux émetteurs	Régulation automatique permettant un arrêt total des ventilateurs
Pertes au-delà de l'émetteur	0,00%
Émetteur chaud	
Type de chauffage	Électrique actif (Thermodynamique...)
Type d'émetteur chaud	Air soufflé
LI à la génération	PAC-414 MSZ-AP25VGK / MUZ-AP25VG
Classe de variation spatiale	Classe B (diffusion d'air)
Variation temporelle	Coupe d'alimentation limitant un arrêt total de l'émission
Détection de présence	Non
Réseau chaud	
Type de réseau	Isolé (arrêt ou parties nulles)
Émetteur froid	
Type de refroidissement	Électrique thermodynamique
Type d'émetteur froid	Air soufflé
LI à la génération	PAC-414 MSZ-AP25VGK / MUZ-AP25VG
Classe de variation spatiale	Classe B (diffusion d'air)
Variation temporelle	Coupe d'alimentation limitant un arrêt total de l'émission
Réseau froid	
Type de réseau	Isolé (arrêt ou parties nulles)
Ventilateurs	
Débit d'air de recirculation en super grande vitesse	m³/h 684 à 1000 en flux et 400 à 616 à 0°
Débit d'air de recirculation en grande vitesse	m³/h 522
Débit d'air de recirculation en moyenne vitesse	m³/h 426
Débit d'air de recirculation en petite vitesse	m³/h 384
Chauffage	
Puissance absorbée en grande vitesse	W 0
Puissance absorbée en moyenne vitesse	W 0
Puissance absorbée en petite vitesse	W 0
Puissance absorbée en super petite vitesse	W 0

Retrouvez toutes nos fiches RE2020 au format PDF en scannant ce QR code

Notices et tutos simplifiés.

Pensés pour les professionnels et les particuliers

Gagnez du temps et allez à l'essentiel avec les versions simplifiées des notices d'utilisation disponibles sur notre espace documentation, ainsi qu'aux nombreux tutoriels réalisés par nos équipes au format PDF ou vidéo.

NOTICES SIMPLIFIÉES

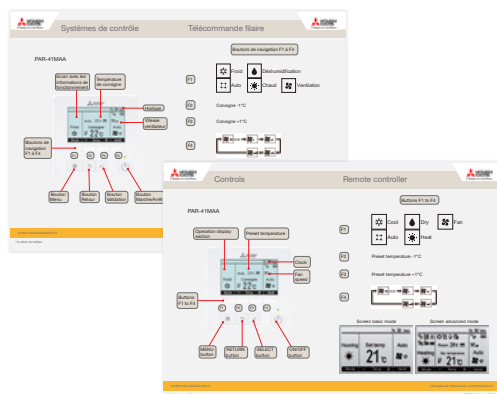

Retrouvez les notices simplifiées de nos solutions de contrôle directement sur les pages produit de notre espace documentation en scannant ce QR code

TUTOS SIMPLIFIÉS



Retrouvez nos tutos au format PDF sur notre espace documentation en scannant ce QR code



Retrouvez nos tutos au format vidéo sur notre chaîne Youtube en scannant ce QR code



Aides et réglementation.

Pour vous guider.



LE SAVIEZ-VOUS

Étiquette énergétique

Depuis 2009, les directives européennes éco-conception (dites ErP) et étiquetage énergétique font partie des mesures phares de l'union européenne dans la lutte contre le réchauffement climatique. Elles visent à éliminer les produits énergivores au profit de ceux à haut rendement énergétique.

Depuis 2013, elles s'appliquent aux systèmes de pompes à chaleur Air / Air jusqu'à 12 kW de puissance frigorifique.



Accédez aux étiquettes énergétiques en scannant ce QR code

CERTIFICATION EUROVENT

La certification Eurovent est aujourd'hui le marquage volontaire de référence en terme de vérification des performances et du niveau de qualité des pompes à chaleur Air / Air.

Pour obtenir cette certification, les fabricants font tester leurs produits dans des laboratoires indépendants et accrédités, et se soumettent à des audits et des essais de surveillance annuels.

Pour en savoir plus, rendez-vous sur eurovent-certification.com



Récupérer et recycler des DEEE

Les pompes à chaleur Air / Air font partie des DEEE (Déchets d'Équipements Électriques et Électroniques) et à ce titre doivent faire l'objet d'un recyclage en fin de vie.

Afin d'assurer ce processus, Mitsubishi Electric a conclu pour le traitement des DEEE ménagers (et des DEEE professionnels), un partenariat avec EcoLogic, éco-organisme agréé par le Ministère de la Transition Écologique, chargé de collecter et de revaloriser les DEEE de différentes catégories de produits.

EcoLogic met à disposition des supports permettant de faciliter la collecte de DEEE :

- www.e-dechet.com (contact tel : 01 76 52 00 00) pour une collecte des DEEE chez le détenteur/utilisateur final (rappel des critères de gratuité sur le site).
- l'application iDepose (téléchargeable sur smartphone et tablette) pour un dépôt chez un recycleur partenaire d'EcoLogic.

POUR ALLER PLUS LOIN

ecologic-france.com

EcoLogic
La 2^e vie des déchets électriques



Accédez à l'application iDepose en scannant ce QR code

Entretien d'une PAC

Le bon entretien d'une pompe à chaleur permet de garantir sa pérennité et son fonctionnement conformément à l'arrêté du 24 juillet 2020 (JORF n°187).

Acoustique

Le niveau sonore de la pompe à chaleur, aussi bien à l'intérieur qu'à l'extérieur du bâtiment, est un critère de choix important lors de la sélection du matériel.

Il est important de faire appel à un installateur qualifié RGE pompe à chaleur et de choisir une PAC certifiée Eurovent ou HP Keymark.

La **puissance acoustique** en décibels est la puissance d'émission sonore de la source quels que soient l'environnement et la distance.

La **pression acoustique**, mesurée en décibels A par un sonomètre, est le niveau sonore de la source, plus proche du son perçu par l'oreille humaine. Cette valeur dépend grandement de l'environnement et de la distance entre le point de mesure et la source.



PAC placée au sol
ou sur une terrasse
(champ libre)

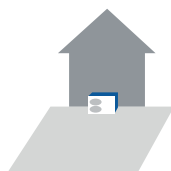

PAC placée contre
un mur : +3 dB(A)

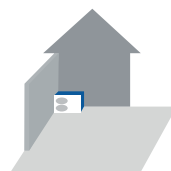

PAC placée dans
un coin : +6 dB(A)



PAC placée dans une
cour intérieure :
+9 dB(A)

Source AFPAC plus d'infos sur www.afpac.org

À NOTER

Charge R32 dans les ERP

Installer des unités au R32 dans les ERP (Établissements Recevant du Public) devient de plus en plus courant. Choisir le R32, c'est utiliser un fluide d'avenir plus économique et au PRP (Pouvoir de Réchauffement Planétaire) trois fois plus faible que le R410A*.

L'installation de systèmes au R32 (fluide A2L) est possible dans tous les types de bâtiment, à l'exception des IGH (Immeubles de Grande Hauteur). Pour les ERP de catégorie 1 à 4, le règlement ERP et le manuel d'installation imposent le respect d'une charge limite de R32, qui n'est pas contraignante dans la grande majorité des cas.

Pour les ERP de catégorie 5 (petits magasins, restaurants de centre-ville, agences bancaires, hôtels de moins de 50 chambres, ...), aucune contrainte réglementaire n'est applicable. Cependant, le respect de la norme EN378-1 peut constituer une garantie de sécurité supplémentaire.

Aides à la rénovation énergétique

Contrairement aux PAC Air/Eau, la seule installation d'une PAC Air / Air ne peut donner lieu à une aide publique Ma Prime Rénov', mais reste éligible aux CEE (Certificats d'Économie d'Énergie - aide financière d'origine privée) pour une installation en résidentiel (fiche d'application BAR-TH129) ou en tertiaire (fiche d'application BAT-TH158).

Dans le cadre d'une rénovation d'ampleur d'un bâtiment (bouquet de travaux permettant un saut d'au moins 2 étiquettes énergie) intégrant l'installation d'une PAC Air / Air, des aides publiques Ma Prime Rénov' et privées CEE (BAR-TH174 ou BAR-TH175) sont disponibles. Rapprochez-vous de Mitsubishi Electric pour en savoir plus.

* Source : GIEC, rapport d'évaluation n°4

La RE2020 c'est quoi ?

La RE2020 se construit sur la base de la RT2012 en introduisant de nouveaux concepts. Sa philosophie se décline en 4 axes :

1. FAVORISER LA SOBRIÉTÉ ÉNERGÉTIQUE

Les besoins bioclimatiques maximum du bâtiment sont diminués de 30% en moyenne par rapport à la RT2012.



Besoins de consommation d'énergie plus faible + Prise en compte du besoin de rafraîchissement.

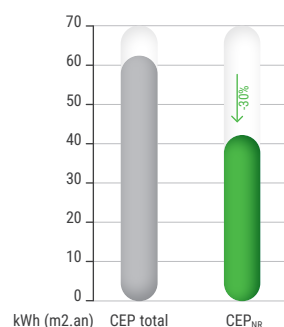

2. FAVORISER L'UTILISATION D'ÉNERGIES RENOUVELABLES

Le Coefficient d'Énergie Primaire Non Renouvelable est soumis à un seuil haut.



Forte limitation des solutions fossiles seules et chauffage effet joule.

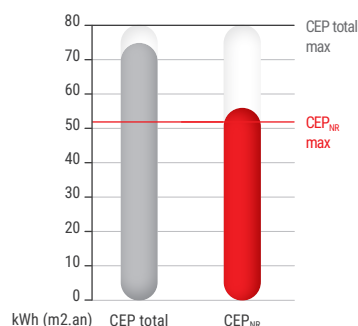

3. GARANTIR LE CONFORT EN CAS DE FORTE CHALEUR

L'inconfort en période caniculaire du bâtiment est calculé en Degré-Heure, et encadré par 2 seuils.



Conception du bâtiment pour un rafraîchissement passif et prise en compte éventuelle d'un équipement actif.

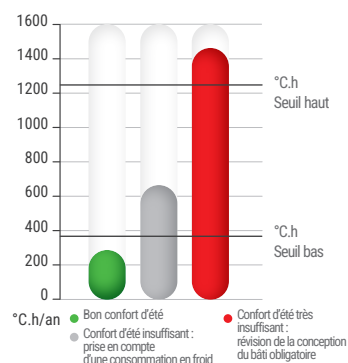

4. CONTRÔLER ET DIMINUER LES IMPACTS CARBONE

Les impacts carbone des composants du bâtiment et des énergies utilisées sont soumis à des seuils hauts.



Utilisation de matériaux bio-sourcés et forte limitation des énergies fossiles.

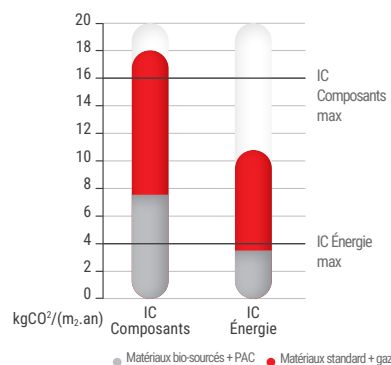

À NOTER

Les produits Mitsubishi Electric s'inscrivent totalement dans les exigences de cette nouvelle réglementation environnementale.

NOS
SOLUTIONS →

Les solutions domotiques et intelligentes Mitsubishi Electric permettent d'optimiser les besoins énergétiques des bâtiments.



Mitsubishi Electric est un véritable partenaire pour la conception globale de votre projet !



NOS
SOLUTIONS →

De très bonnes performances énergétiques certifiées Eurovent.



Ces performances énergétiques élevées (jusqu'à très basse température extérieure) permettent de rester sous le seuil CEP_{NR}*



NOS
SOLUTIONS →

Nous proposons des pompes à chaleurs réversibles de série, permettant un rafraîchissement efficace en été.



Si les systèmes de rafraîchissement passifs sont favorisés dans les calculs réglementaires, les pompes à chaleur réversibles garantissent un confort optimal en toute saison.



NOS
SOLUTIONS →

Nos pompes à chaleur ont fait l'objet d'une Analyse de Cycle de Vie (ACV), dont les résultats sont publiés dans nos fiches Profil Environnemental Produit (PEP) disponibles sur le site : www.pep-ecopassport.org/ et la base INIES.



Grâce au R32 au PRP 3 fois plus faible que le R410A*, au savoir-faire industriel de notre groupe pour la conception, la fabrication, la distribution et la fin de vie, les produits Mitsubishi Electric ont un impact carbone maîtrisé*. Voir sur le site : www.pep-ecopassport.org/



La 2^e vie des déchets électriques



R32

* Source : GIEC, rapport d'évaluation n°4

air ● air

GAMME 2024

Bienvenue dans l'univers
des pompes à chaleur
air-air Mitsubishi Electric.



confort & performances

Depuis 1991, année d'ouverture de la division Chauffage Climatisation en France, nous proposons des solutions air/air innovantes conjuguant simplicité d'installation, confort d'utilisation et performances optimales dans le respect des réglementations en vigueur (RT2012 & RE2020, F-Gas, etc.).

Fruit de l'expertise et du savoir-faire Mitsubishi Electric, notre gamme 2024 saura ainsi répondre à toutes les problématiques de vos clients.

Avec nos technologies (Power Inverter, Zubadan, Hyper Heating, Hyper Heating Ultimate, etc.), vous êtes assurés de proposer un confort et des performances maximales, même dans les environnements les plus exigeants.



GARANTIE MITSUBISHI ELECTRIC

Nouveautés 2024

Gamme Résidentielle.



MSZ-AY 15 & 20 VGK

Nouveau Mural Compact

Ce mural est au coeur de la gamme Mitsubishi Electric. Combinant modernité, grâce à sa nouvelle couleur blanc mat, et compacité, ce modèle saura s'intégrer idéalement dans les chambres comme dans les salons.

Les tailles 15 et 20 rejoignent les modèles déjà existants offrant une largeur de gamme de 6 modèles (15/20/25/35/42/50).

Ces deux nouveaux modèles se démarquent par des dimensions ultra compactes (Largeur 760mm / Hauteur 250mm / Profondeur 199mm) et un niveau sonore à partir de 19 dB(A) en application monosplit. (voir p.48)

DÉJÀ DISPONIBLE •

MXZ-2HA50VF2

Nouveau Multi-Split Essentiel

La gamme Multi-Split Essentiel s'élargie en accueillant le MXZ-2HA50VF2.

Ce Multi-Split offre la possibilité de connecter deux unités intérieures de la gamme Mural Essentiel MSZ-HR avec 20% de puissance en plus lorsqu'on le compare au MXZ-2HA40VF2. Cette puissance supplémentaire offre encore plus de flexibilité. (voir p.103)

DISPONIBLE 2^{ÈME} SEMESTRE 2024 •





R32

PUMY-SM

Nouveau Mini DRV au R32 Le Super Multi-Split

La gamme PUMY s'agrandie avec l'arrivée des PUMY-SM au R32.

Ces groupes mono-ventilateurs sont disponibles en version monophasé ou en triphasé.

Les tailles disponibles sont de 12,5, 14 et 16,5 kW.

Ils sont compatibles avec deux nouveaux boîtiers de répartition les PAC-MMK 40 & 60 qui permettent de connecter jusqu'à 8 unités intérieures Série M et Mr Slim.

Des mesures de sécurités sont intégrées sur ces groupes extérieurs et boîtiers pour permettre de traiter des surfaces aussi petites que 9m². (voir p.117)

DÉJÀ DISPONIBLE



MELCloud Home Nouvelle application

L'application MELCloud évolue et va bénéficier d'une refonte totale.

Nouveau design, nouvelle expérience de navigation, et des nouvelles fonctionnalités à venir dans les prochains mois. (voir p.220)

DISPONIBLE 2^{ÈME} SEMESTRE 2024

Nouveautés 2024 Gamme Tertiaire.

PUZ-ZM - Power Inverter

Nouveaux groupes extérieurs mono-ventilateurs

Les groupes extérieurs PUZ-ZM 100 / 125 / 140 évoluent pour devenir mono-ventilateurs aussi bien en version monophasée (VDA) que triphasée (YDA).

Les dimensions de ces groupes sont de (Hauteur : 870mm / Largeur : 1100mm / Profondeur : 460mm)

Les niveaux de puissances sonores sont améliorés et offrent jusqu'à -7dB(A) en comparaison avec les modèles précédents.

Ces groupes offrent en complément un mode silence avec trois paliers, permettant de diminuer les niveaux de puissance sonore de : -2/ -4/ -6 dB(A).

DISPONIBLE 2^{ÈME} SEMESTRE 2024



CASSETTE 4 VOIES

Nouvelle façade anthracite foncé

Les cassettes 4 voies 900x900 de notre gamme PLA sont dès à présent compatibles avec notre nouvelle façade de couleur anthracite foncé PLP-6EAB.

Elle s'intégrera parfaitement aux projets de magasin avec un plafond sombre.

Cette façade est compatible avec nos télécommandes filaires.

CODE COULEUR MUNSELL : 6.70Y 2.60/0.10

DÉJÀ DISPONIBLE





MELCloud Cellular

Nouvelle interface

Cette nouvelle interface optionnelle sera compatible avec MELCloud HOME et très prochainement avec MELCloud COMMERCIAL (2025).

Référence : MELCLOUD-CL-HA1-A1

Elle permettra en se connectant sur le CN105 des unités intérieures de la gamme Série M / Mr Slim / Ecodan / City Multi, de communiquer en cellulaire 4G / filaire LAN (RJ45) / Wi-Fi.

DISPONIBLE SEPTEMBRE 2024 •



LE SAVIEZ-VOUS •

L'abonnement 4G est déjà inclus dans cette interface qui offrira de série 10 ans d'abonnement.
Au bout de 10 ans, il sera possible de prolonger cet abonnement 4G.



Solutions résidentielles.











Unités intérieures

R32

H MONO-SPLIT HYPER HEATING









I MONO-SPLIT INVERTER

O MULTI-SPLIT

Taille des unités intérieures	15	18	20	25	35	42	50	60	71
Puissance frigorifique nominale (kW)	1,5	1,8	2,0	2,5	3,5	4,2	5,0	6,0	7,1
Puissance calorifique nominale (kW)	1,7	2,0	2,5	3,0	4,0	5,4	5,8	7,0	8,1
MURAL	 MSZ-HR ESSENTIEL			I	I	I	I	I	I
	 NOUVEAU MSZ-AY COMPACT	I	I	I	I	I	I		
	 MSZ-AP COMPACT							I	I
	 MSZ-EF DESIGN		O		I	I	I	I	
	 MSZ-FT MURAL COMPACT+				H	H		H	
	 MSZ-LN DESIGN PREMIUM+		O		H	H		H	I
	 MSZ-RW ULTIMATE+				H	H		H	
CONSOLE	 MFZ-KT CONSOLE DESIGN			I	I		I	I	
	 MFZ-KW CONSOLE DESIGN+				H	H	H	H	
	 SFZ-M CONSOLE NON CARROSSÉE				I	I	I	I	I
CASSETTE	 MLZ-KY/KP CASSETTE 1 VOIE		O	I	I		I		O

* Les MSZ-FT 25 / 35 V GK sont compatibles uniquement avec la gamme Multi-split Hyper Heating

Unités extérieures mono-split

Taille des unités extérieures	15	20	25	35	42	50	60	71
Puissance frigorifique nominale (kW)	1,5	2,0	2,5	3,5	4,2	5,0	6,0	7,1
Puissance calorifique nominale (kW)	2	2,5	3,0	4,0	5,4	5,8	7,0	8,1
INVERTER	 MUZ-HR VF R32			I	I	I	I	I
	 NOUVEAU MUZ-AY VG R32	I	I	I	I	I		
	 MUZ-AP VG R32							I
	 MUZ-EF VG R32				I	I	I	
	 MUZ-LN VG R32				I	I	I	I
HYPER HEATING	 MUZ-FT VGHZ R32			H	H		H	
	 MUZ-LN VGHZ2 R32				H		H	
	 MUZ-KW VGHZ R32				H		H	H
HYPER HEATING	 MUZ-RW VGHZ R32				H		H	

Unités extérieures Multi-split

R32

H MONO-SPLIT HYPER HEATING

I MONO-SPLIT INVERTER

O MULTI-SPLIT

Nombre d'unités intérieures connectables Max		2				3			4		5		6		30***					
Puissance frigorifique nominale (kW)		3,3	4,0	4,2	5,3	5,0	5,4	6,8	7,2	8,0	10,0	12,0	12,5	14,0	15,5	22,4	28	33,5		
Puissance calorifique nominale (kW)		3,5	4,3	4,5	6,4	6,0	6,8	8,0	8,6	9,4	11,0	14,0	14,0	16,0	18,0	25,0	31	37,5		
ESSENTIEL	NOUVEAU MXZ-2HA40VF2 / 2HA50VF2 / 3HA50VF2 R32																			
	MXZ-2F33VF4 / 2F42VF4 / 2F53VF4 R32																			
STANDARD INVERTER	MXZ-3F54VF4 / 3F68VF4 / 4F72VF4 / 4F80VF4 R32																			
	MXZ-5F102VF2 / 6F120VF2 R32																			
HYPER HEATING	MXZ-2F53VFHZ2 / 4F83VFHZ2 R32																			
PUMY INVERTER	NOUVEAU PUMY-SM112/125/140V(Y)KM Monoventilateur R32																			
	PUMY-SP112/125/140 V(Y)KM Monoventilateur R410A																			
	PUMY-P112/125/140 VKM6/YKM5 Biventilateur R410A																			
	PUMY-P200 YKM2 R410A																			
	PUMY-P250/300 YBM2 R410A																			

Codification des désignations produits

Série M / Série S

MONO-SPLIT

M	M = Série M / S = Série S
S	S = Mural / F = Console / E = Gainable / L = Cassette / U = Unité extérieure
Z	Z = Pompe à Chaleur Inverter réversible / Y = Pompe à chaleur
LN	Famille / Génération
25	Puissance frigorifique de l'appareil en kiloWatts x 10
V	Monophasé - 230V - 50Hz
G	"A" "E" = génération R410A - "F"/"G" = génération R32 + info sur type de A control* et ErP**
HZ	HZ = Technologie Hyper Heating (Groupe extérieur uniquement)

Mr Slim (Série P)

P	P = Mr Slim
U	K = Mural / L = Cassette 4 voies / E = Gainable / C = Plafonnier / U = Unité extérieure / S = Armoire
H	H = Réversible (groupe extérieur seulement sauf groupes R32) / A ou AD = Unité Intérieure
Z	Z = Inverter (groupe extérieur seulement)
P	P = Inverter R410A / ZRP = Power Inverter R410A / SHW = Zubadan R410A / ZM = Power Inverter R32 / M = Inverter R32
71	Puissance frigorifique de l'appareil en kiloWatts x 10 (calorifique pour les Zubadan)
V	Alimentation électrique : V = Monophasé - 230V - 50Hz / Y = Triphasé - 400V - 50Hz
K	Génération
A	A = Système "A control"*

MULTI-SPLIT

M	M = Série M
X	X = Multi-Split
Z	Z = Pompe à Chaleur Inverter
4	Nombre maximal d'unités intérieures raccordables
F	Génération / HA (Gamme Essentiel) / F (Gamme R32)
83	Puissance frigorifique de l'appareil en kiloWatts x 10
V	Monophasé - 230V - 50Hz
F	A = R410A avec système "A control"* / F = R32 avec système "A control"
HZ	HZ = Technologie Hyper Heating

* A control = langage propriétaire Mitsubishi Electric utilisé pour la communication entre les produits de la série Mr Slim ou de la série M.





** ErP = Energy related Product selon la directive ECO design - nouvelle étiquette énergétique

*** Selon modèles



Solutions Mr. Slim.

R32 • H MONO-SPLIT HYPER HEATING I MONO-SPLIT INVERTER O MULTI-SPLIT



Gainable

Taille des unités intérieures	25	35	50	60	71	100	125	140	200	250
Puissance frigorifique nominale (kW)	2,5	3,5	5,0	6,0	7,1	10,0	12,5	14,0	19,0	22,0
Puissance calorifique nominale (kW)	3,0	4,0	5,8	7,0	8,1	11,0	14,0	16,0	22,4	27,0
APPLICATION RÉSIDENTIELLE ET TERTIAIRE	 SEZ-M DA2 BASSE PRESSION	I O	I P O	I P O	I P O					
	 PEAD-M JA2 MOYENNE PRESSION		I P O	I P O	I P O	I P O	I P O	I P O		
	 MELZONE HOME ALL IN ONE		I	I	I	I	I	I		
	 MELZONE HOME FLEX		I P	I P	I P	I P	I P	I P		
APPLICATION TERTIAIRE	 PEA-M LA2 HAUTE PRESSION								I P	I P

Cassette

Taille des unités intérieures	15	25	35	50	60	71	100	125	140
Puissance frigorifique nominale (kW)	1,5	2,5	3,5	5,0	6,0	7,1	10,0	12,5	14,0
Puissance calorifique nominale (kW)	1,7	3,0	4,0	5,8	7,0	8,1	11,0	14,0	16,0
4 VOIES 600X600	 SLZ-M FA2	I O	I P O	I P O	I P				
4 VOIES 900X900	 PLA-M/EA2		I P	I P	I P	I P	I P	I P	I P

Plafonnier



Taille des unités intérieures	50	60	71	100	125	140
Puissance frigorifique nominale (kW)	5,0	6,0	7,1	10,0	12,5	14,0
Puissance calorifique nominale (kW)	5,8	7,0	8,1	11,0	14,0	16,0
STANDARD	 PCA-M KA2	I P O	I P O	I P	I P	I P
CUISINE	 PCA-M HA2 (MODÈLE INOX)			P		

Mural tertiaire

Taille des unités intérieures	35	50	60	71	100	
Puissance frigorifique nominale (kW)	3,5	5,0	6,0	7,1	10,0	
Puissance calorifique nominale (kW)	4,0	5,8	7,0	8,1	11,0	
APPLICATIONS TERTIAIRES	 PKA-M LA2/KA2	P	P	P	P	I P

Unités extérieures

R32 ● H MONO-SPLIT HYPER HEATING I MONO-SPLIT INVERTER O MULTI-SPLIT

Taille des unités extérieures	25	35	50	60	71	100	125	140	200	250
Puissance frigorifique nominale (kW)	2,5	3,5	5,0	6,0	7,1	10,0	12,5	14,0	19,0	22,0
Puissance calorifique nominale (kW)	3,0	4,0	5,8	7,0	8,1	11,0	14,0	16,0	22,4	27,0
INVERTER 		I	I	I	I	I	I	I	I	I
POWER INVERTER 			P	P	P	P	P	P	P	P

Applications spéciales

Locaux informatiques

Taille des unités intérieures	25	35	42	50	60	71	100	125	140	250	400	500
Puissance frigorifique nominale (kW)	2,5	3,5	4,2	5,0	6,0	7,1	10,0	12,5	14,0	22,5	38,8	42,5
SOLUTIONS INFORMATIQUES MSY-TP MURAL IT		I		I								
PSA-M ARMOIRE							I P	I P	I P			
S-MEXT ARMOIRE IT					P		P	P		P	P	P

Sèche-mains / jet towel



Rideaux d'air

Teddington thermoscreens.

Taille du rideau d'air (mm)	1000	1500	2000	2000
Puissance calorifique nominale (kW)	8,1	14,0	16,0	22,4
				

Traitement d'air / Multizone

	PAC-IF013 B-E KIT CTA de 3,5 à 150 kW		CLIMVENETA WIZARD-DX CTA de 2000 à 20000 m³/h		MELZONE MULTIZONE POUR GAINABLE PEAD Modèles 3, 4, 5 et 6 sorties		AIRZONE
	VL-50ES2-E VL-100EU5-E Lossnay 50 et 100 m³/h		VL-220CZGV-EF Lossnay 220 m³/h		LGH-RVX3 Lossnay tertiaire de 150 à 2000 m³/h		

Guide de mise en œuvre.

R32 ●

ÉQUIPEMENTS SPÉCIFIQUES ●

Au-delà des opérations de contrôle traditionnellement effectuées, la manipulation du R32 implique des précautions particulières. Il conviendra notamment de prévenir toute exposition à une source de chaleur incandescente et de maintenir une ventilation conforme aux recommandations de la EN378.

Des outils spécifiques sont associés à la mise en œuvre d'une installation de climatisation au R32 :



BOUTEILLE DE RÉCUPÉRATION DE FLUIDE DÉDIÉE



DÉTECTEUR DE FUITE ÉLECTRONIQUE SPÉCIFIQUE



STATION DE RÉCUPÉRATION ADAPTÉE



MANOMÈTRE AVEC ÉCHELLE DÉDIÉE

INFLAMMABILITÉ DU R32 ●

Le risque d'inflammabilité pour le R32 existe dans la mesure où les éléments suivants sont réunis : R32 + Oxygène + Source de combustion.

Toutefois, ce risque reste très modéré :

- il n'y a aucun risque tant que la concentration de gaz dans la pièce reste en dessous de la limite inférieure d'inflammabilité (306g/m³)
- l'énergie d'activation doit être élevée (une étincelle ne suffit pas)
- la vitesse de propagation de flamme est très faible (environ 7 cm/s)

Définition des charges limites

Pour définir les charges limites acceptables dans les bâtiments ERP de catégorie 1 à 4, on considère que, dans le cas d'une fuite (Figure A), la charge de gaz va se diluer dans un volume $V = A \times h_0$ (aire de la pièce x hauteur d'installation). Plus le volume de la pièce est grand, plus la charge de R32 autorisée est importante.

La hauteur d'installation h_0 est considérée fixe en fonction du type d'unité intérieure. La charge limite de R32 peut ainsi s'exprimer en fonction de la surface de la pièce, pour chaque type d'unité intérieure (Figure B).

Les valeurs limites sont détaillées dans chaque manuel d'installation.

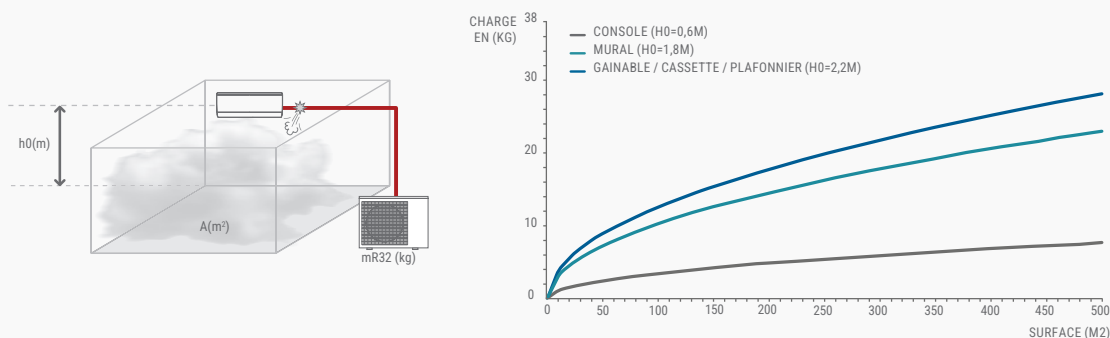

Figure A : REPRESENTATION schématique d'une fuite

limite de charge R32 selon article CH35 du règlement ERP

Technologie.



LE SAVIEZ-VOUS

Un leader technologique

Mitsubishi Electric est le seul constructeur à avoir développé ses propres technologies de pointe au service du confort, dans l'objectif d'apporter une réponse optimale aux besoins de performances, de réactivité et de fiabilité. Vous avez le choix entre la technologie classique « Inverter » et des technologies exclusives comme le Power Inverter, le Zubadan et l'Hyper Heating, dont les performances en conditions extrêmes n'ont pas d'équivalent sur le marché.

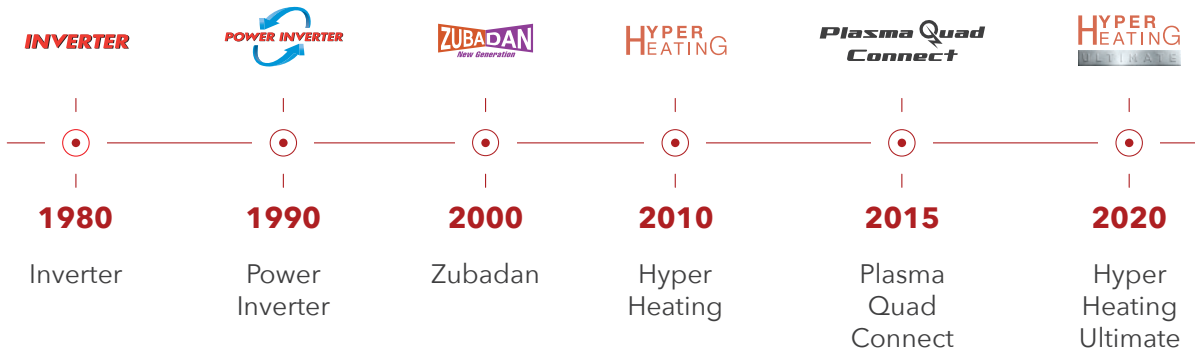

	INVERTER	POWER INVERTER	ZUBADAN <i>New Generation</i>	HYPER HEATING	HYPER HEATING ULTIMATE
Puissance de chauffage	★★★★	★★★★	★★★★★	★★★★★	★★★★★
Durée de mise en régime du système	★★★★	★★★★	★★★★★	★★★★★	★★★★★
Fréquence de dégivrage	★★★★	★★★★	★★★★★	★★★★★	★★★★★
Durée de dégivrage	★★★★	★★★★	★★★★★	★★★★★	★★★★★
Maintien de la puissance en température négative	★★★★	★★★★	★★★★★	★★★★★	★★★★★
Plage de fonctionnement compresseur		0 À 100% > 130%		0 À 100% > 170%	



+ D'INFOS

Nos solutions de purification de l'air.

Filtration Plasma Quad Plus

de série sur les muraux MSZ-LN et MSZ-RW



La filtration Plasma existe depuis plus de 10 ans dans les produits Mitsubishi Electric!

Filtration Plasma Quad Connect

accessoire en option MAC-100FT-E



Compatible avec tous nos Muraux et nos gainables (SEZ/PEAD).

LE PRINCIPE DE FONCTIONNEMENT DU FILTRE PURIFICATEUR PLASMA

Qu'est ce que le Plasma Quad ?

Les filtres sont généralement constitués d'une grille qui retient les micro organismes. La dernière révolution technologique du secteur sont les filtres à plasma, qui purifient l'air de manière beaucoup plus efficace que leurs prédécesseurs. Le Plasma Quad est un système de filtration exclusif à Mitsubishi Electric qui fonctionne comme un rideau en utilisant une décharge électrique pour capter et neutraliser les particules microscopiques présentes dans l'air.

Efficacité du filtre

Des tests réalisés dans des laboratoires indépendants spécialisés* montrent que le système de filtration Plasma Quad obtient des résultats extrêmement élevés dans l'élimination de particules polluantes : il détruit efficacement les bactéries, virus, allergènes, moisissures, poussières et les particules fines.

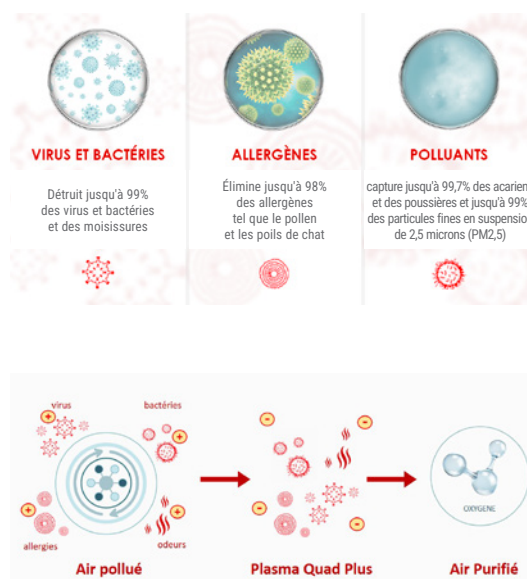

Cette méthode permet de capturer des particules qui sont jusqu'à 30 fois plus petites que la largeur d'un cheveu humain



LE SAVIEZ-VOUS

Le V-Blocking Filter est un nouveau filtre purificateur qui améliore la filtration aux ions argents avec une action anti-virus efficace contre le SARS-CoV-2*. Il est efficace contre les poussières, les moisissures et les allergènes et inhibe 99.9% des bactéries et des virus y compris les SARS-CoV-2*.

Le V-Blocking Filter vient en complément du préfiltre standard. Il est conseillé de le nettoyer tous les 3 mois afin de préserver le débit d'air et de le changer tous les ans pour conserver son efficacité.

*Suivant les résultats de tests, pour et au nom de Mitsubishi Electric, menés au laboratoire de tests du Japan Textile Quality and Technology Center, à Kobe, au Japon.

Remplace R22/R410A.

ZOOM +

- Remplacer des équipements au R22 ou au R410A en conservant les tubes existants sans rinçage.
- Renouveler les installations de chauffage et de climatisation à moindre frais dans le respect de la réglementation.

AVANTAGES INSTALLATEURS

Installation simplifiée

- Bénéficiez de la large compatibilité (90% des cas) des équipements avec les anciennes installations.
- Validez la faisabilité en une minute grâce au Guide Technique Remplace R22/R410A.
- Gagnez du temps sur vos chantiers.

Technologie garantie

- Bénéficiez de la garantie nouveau produit Mitsubishi Electric applicable en renouvellement d'installation Remplace R22/R410A.
- Faites confiance à une technologie éprouvée depuis plusieurs années au Japon.



AVANTAGES CLIENTS

Diviser par 2 le coût d'installation

Si l'on réduit fortement le coût de la main d'œuvre, il faut également soustraire entièrement le coût des matériaux (tubes de cuivre). Or ce dernier poste représente jusqu'à la moitié du devis pour le remplacement d'une installation.

Exemple d'une installation Multi-Split de 10 kW

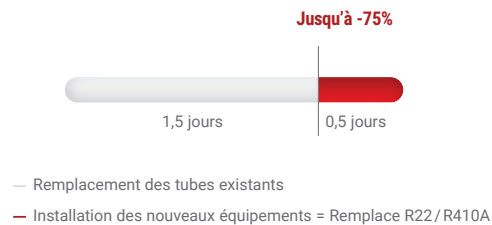

Un coût d'exploitation jusqu'à 2 fois plus faible

Les nouveaux équipements de chauffage-climatisation sont jusqu'à deux fois plus performants que les anciens, ils sont donc deux fois plus économes en consommation énergétique. De plus, ils nécessitent beaucoup moins d'interventions par la réduction du nombre de pannes et bénéficient des garanties applicables habituellement.

Exemple d'une installation Multi-Split de 10 kW

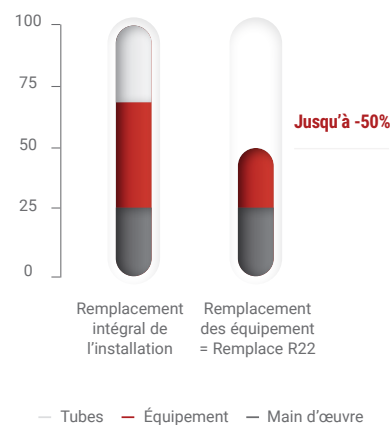



Power Inverter

Maintien de la puissance de chauffage constante

DE +7°C À -3°C*

- SEER et SCOP très élevés
- Disponible au R32 (PUZ-ZM)
- Une technologie Mitsubishi Electric qui vous garantit un confort optimum avec un minimum de consommation en énergie.

Sauf taille 200/250

UN DÉGIVRAGE PLUS RAPIDE

La conception de la bouteille de réserve de puissance, permet au compresseur d'aspirer directement dans l'échangeur de chaleur extérieur en fin de dégivrage pour une remontée en température rapide. Pour améliorer la puissance de chauffage, la surface de l'échangeur de chaleur extérieur a été augmentée, réduisant ainsi la formation de givre.

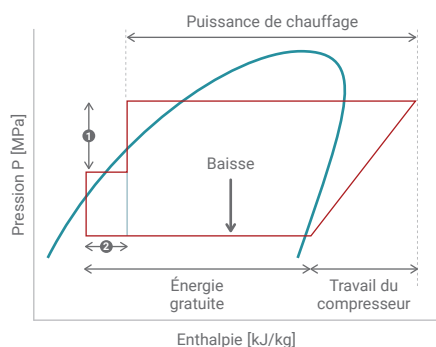

- ❶ Sous-refroidissement « supplémentaire »
- ❷ Quantité de chaleur supplémentaire récupérée par le Power Inverter

UNE COMPENSATION DES VARIATIONS DE TEMPÉRATURE PLUS RÉACTIVE

Le compresseur Inverter compense automatiquement la moindre variation de température. Ce système ne laisse pas dériver la température intérieure car il régule instantanément sa vitesse de fonctionnement. Il fournit plus de puissance lorsque la température extérieure est basse, et moins lorsque la température extérieure devient plus douce.

Les avantages :

- Consommation électrique encore mieux maîtrisée.
- Cycles de dégivrage optimisés (plus rapides et moins fréquents).
- L'aspiration se fait directement dans l'échangeur de chaleur extérieur sans risque de coup de liquide.
- Emploi d'un deuxième détendeur pour contrôler le sous-refroidissement et améliorer l'effet frigorigène.

ZOOM +

Des performances énergétiques saisonnières de haut niveau

La conception du système « Power Inverter », breveté par Mitsubishi Electric permet d'obtenir grâce à sa « bouteille réserve de puissance », une amélioration sensible du coefficient de performance sur l'ensemble des conditions de fonctionnement et donc d'excellentes performances toute l'année (SEER et SCOP élevés). Cette puissance supplémentaire est obtenue presque gratuitement grâce au sous-refroidissement.

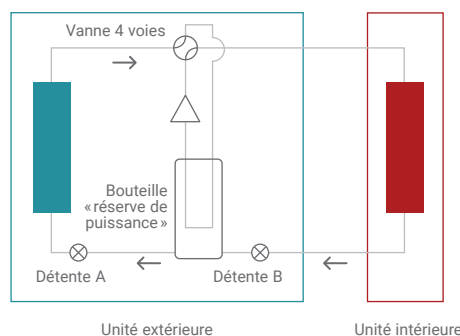

- Échangeur captant les calories à l'extérieur
- Échangeur délivrant les calories à l'intérieur
- △ Compresseur permettant de véhiculer les calories
- ⊗ Détendeur
- Sens du fluide



Zubadan

ZUBADAN
New Generation

Maintien de la puissance de chauffage constante

DE +7°C À -15°C*

- La solution haute performance en milieu extrême.
- La plage de fonctionnement s'étend jusqu'à -25°C en mode chaud et +43°C en mode froid (températures extérieures).

LA RÉVOLUTION TECHNOLOGIQUE « INJECTION FLASH »

Le système Zubadan intègre une « bouteille de réserve de puissance » avec compresseur spécialement développé par Mitsubishi Electric compatible avec l'injection flash.

Il s'agit de l'injection d'un mélange liquide/gaz au niveau du compresseur (variable de 100% gaz à 100% liquide) qui permet d'obtenir une température de refoulement maîtrisée, et un débit massique suffisant pour que le système soit capable de délivrer une puissance de chauffage constante de +7°C à -15°C extérieur.

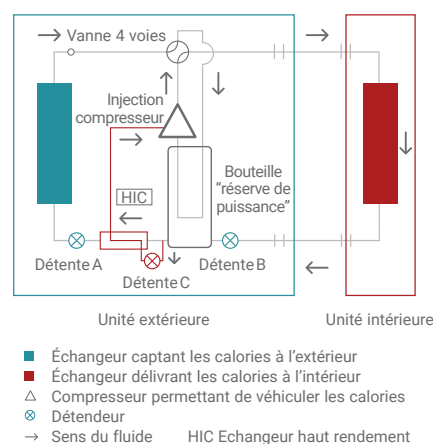

RAPIDITÉ ET EFFICACITÉ

La conception du circuit frigorifique permet de diminuer les temps de dégivrage pour assurer une remontée rapide en température et un confort optimal dans la pièce à chauffer. La température est maîtrisée au degré près, pour plus de bien-être et de pérennité.

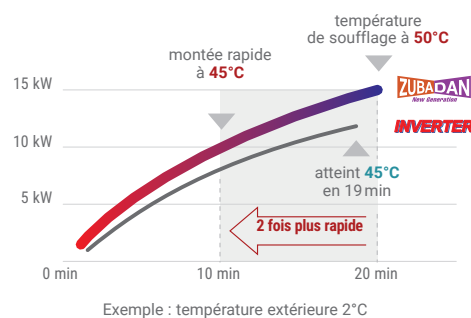

LE CHAUFFAGE PAR EXCELLENCE

- Réserve de puissance disponible en chaud grâce au triple système de détente.
- Plus besoin de surdimensionner son installation.
- Pas d'appoint de chauffage à prévoir.

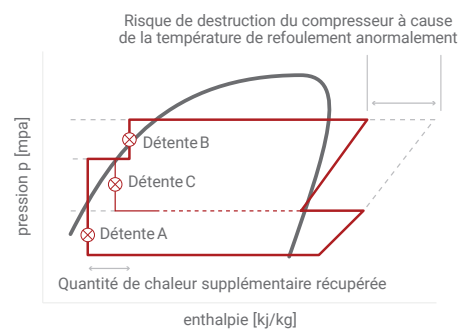



Hyper Heating

HYPER HEATING

HYPER HEATING ULTIMATE

Maintien de la puissance de chauffage constante

HYPER HEATING DE +7°C À -15°C

HYPER HEATING ULTIMATE DE +7°C À -25°C

- L'optimisation orientée chauffage
- Disponible en R32
- Des performances accrues même en très basse température extérieure
- Cycle de dégivrage optimisés : dégivrages plus espacés et plus rapides.

LA TECHNOLOGIE HYPER HEATING SE DÉCLINE EN DEUX VERSIONS

HYPER HEATING

Puissance de chauffage constante jusqu'à **-15°C**
Chauffage garanti jusqu'à **-25°C**

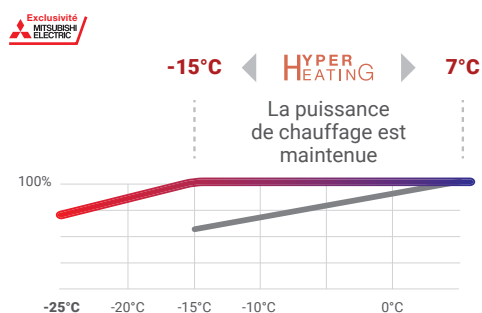

Évolution de la puissance de chauffage

- Pompe à chaleur Hyper Heating de Mitsubishi Electric
- Pompe à chaleur standard

HYPER HEATING ULTIMATE

Puissance de chauffage constante jusqu'à **-25°C**
Chauffage garanti jusqu'à **-30°C**

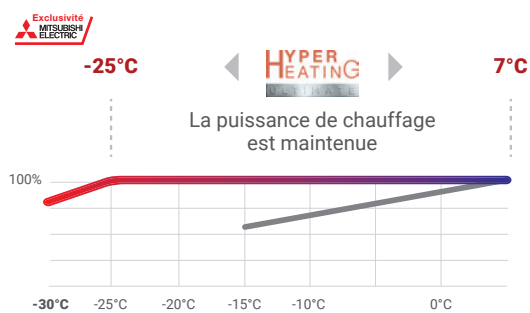

Évolution de la puissance de chauffage

- Pompe à chaleur Hyper Heating Ultimate de Mitsubishi Electric
- Pompe à chaleur standard



LE SAVIEZ-VOUS

La technologie Hyper Heating des groupes extérieurs MUZ-LN, MUZ-FT, MUFZ-KW et MXZ-VFHZ a été spécifiquement développée par Mitsubishi Electric pour les climats très froids.

Elle améliore la performance de la pompe à chaleur et permet de maintenir sa puissance de chauffage jusqu'à -15°C extérieur et d'assurer du chauffage jusqu'à -25°C. Associées à une montée en température rapide, les performances de l'Hyper Heating permettent de passer un hiver en toute sérénité.

La technologie Hyper Heating Ultimate des groupes extérieurs MUZ-RW va encore plus loin, elle permet de maintenir sa puissance de chauffage jusqu'à -25°C et d'assurer du chauffage jusqu'à -30°C.

Grâce à une conception novatrice du compresseur, celui-ci est plus performant, à taille équivalente, qu'un compresseur standard. Par rapport à un modèle de PAC classique, il est envisageable de choisir une à deux tailles de puissance en moins, moyennant le même niveau de confort. L'installation de la PAC demande un investissement moins coûteux ainsi qu'une consommation moins importante.

Pourquoi sélectionner un produit Hyper Heating.

ZOOM +

Pour comprendre l'intérêt de la technologie Hyper Heating et Hyper Heating Ultimate vous trouverez ci-dessous des exemples de sélection pour une puissance de chauffage recherchée de 3,2 kW pour différentes températures de base hiver extérieure..

Température de base hiver Sélection en fonction conditions extérieures	INVERTER	HYPER HEATING	HYPER HEATING ULTIMATE
GAMME	MSZ-AY	MSZ-FT	MSZ-RW
+7°C	Taille 25 Puissance recherchée OK	Taille 25 Puissance recherchée OK	Taille 25 Puissance recherchée OK
Différence tarifaire	100%	137%	170%
Commentaire	A +7°C pas d'avantage particulier à utiliser la technologie Hyper Heating		
-7°C	Taille 35 Puissance recherchée OK	Taille 25 Puissance recherchée OK	Taille 25 Puissance recherchée OK
Différence tarifaire	100%	111%	138%
Avantage HYPER HEATING	Niveau sonore plus faible - Meilleur SCOP		
-10°C	Taille 42 Puissance recherchée OK	Taille 25 Puissance recherchée OK	Taille 25 Puissance recherchée OK
Différence tarifaire	100%	81%	100%
Avantage HYPER HEATING	Unité intérieure : 2 tailles en dessous - 16 % moins cher que l'inverter - Niveau sonore plus faible Débit d'air plus faible - Meilleur SCOP		
-15°C	Taille 50 Puissance recherchée OK	Taille 25 Puissance recherchée OK	Taille 25 Puissance recherchée OK
Différence tarifaire	100%	70%	87%
Avantage HYPER HEATING	Unité intérieure : 3 tailles en dessous - 27 % moins cher que l'inverter - Niveau sonore plus faible Débit d'air plus faible - Meilleur SCOP		
-20°C	-	Taille 35 Puissance recherchée OK	Taille 25 Puissance recherchée OK
Différence tarifaire	-	100%	107%
Commentaire	<p>-20°C, la technologie Hyper Heating et Hyper Heating Ultimate sont les seules solutions.</p> <p>Le Hyper Heating Ultimate permet d'avoir une taille en dessous - Unité intérieure : Pas de grande différence Groupe extérieur : Niveau sonore plus faible - Meilleur SCOP</p> <p>La technologie Hyper Heating permet d'offrir jusqu'à 150 min de chauffage en continue entre deux cycles de dégivrage, contre 60 min sur une solution classique.</p> <p>Soit 70% de plus de temps de chauffage entre deux dégivrage !*</p>		
	70% DE TEMPS DE CHAUFFAGE EN PLUS		

indique le choix optimal par rapport au niveau de prix et performances indique une variante par rapport au choix optimal

NB : Différence tarifaire réalisées avec le tarif public conseillé à partir du 1er Avril 2023 - * Selon modèles





Mural résidentiel.

Le mural est l'unité intérieure la plus largement répandue dans les logements. C'est pourquoi Mitsubishi Electric propose un choix complet et développe des unités parmi les plus performantes du marché en termes de compacité, de performances acoustiques et d'efficacité énergétique.

R32 ●

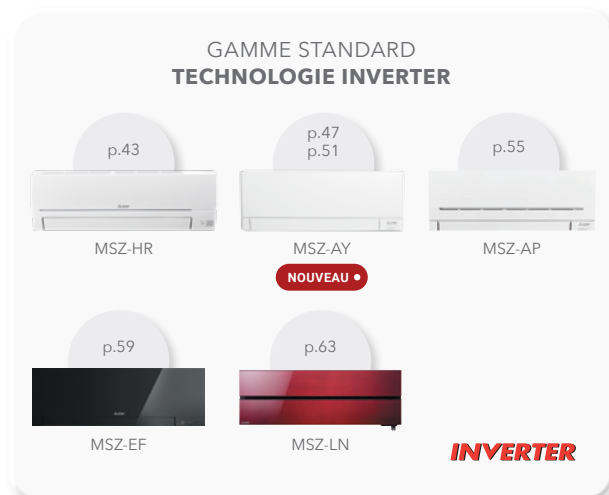

R32 ●

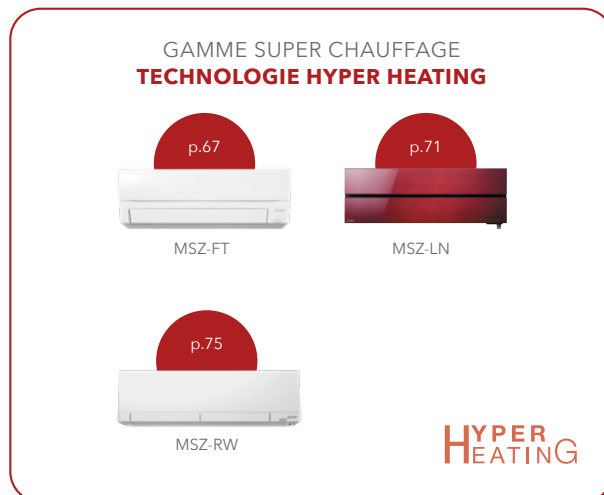

Gamme résidentielle

Taille des unités intérieures	15	18	20	25	35	42	50	60	71
Puissance frigorifique nominale (kW)	1,5	1,8	2,0	2,5	3,5	4,2	5,0	6,0	7,1
Puissance calorifique nominale (kW)	1,7	2,0	2,5	3,2	4,0	5,4	5,8	6,8	8,1
MSZ-HR ESSENTIEL	p.43			I ○	I ○	I ○	I ○	I ○	I ○
MSZ-AY COMPACT NOUVEAU	p.47/49	I ○	I ○	I ○	I ○	I ○	I ○		
MSZ-AP GRANDES PIÈCES	p.55							I ○	I ○
MSZ-EF DESIGN	p.59		○	I ○	I ○	I ○	I ○		
MSZ-FT COMPACT+	p.67			H ○*	H ○*		H ○		
MSZ-LN DESIGN PREMIUM/ PREMIUM +	p.65/69		○	H I ○	H I ○		H I ○	I ○	
MSZ-RW ULTIMATE+	p.75			H ○	H ○		H ○		

* Les MSZ-FT 25 / 35 V GK sont compatibles uniquement avec la gamme Multi-split Hyper Heating

R32 ● I MONO-SPLIT INVERTER H MONO-SPLIT HYPER HEATING ○ MULTI-SPLIT

Gamme tertiaire

Voir chapitre Mural Tertiaire / Armoire

Vision d'ensemble de la gamme Standard.

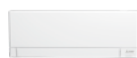

NOUVEAU

MODÈLES

MSZ-HR-VF

MSZ-AY-VGK

MSZ-AP-VG

MSZ-EF-VGK

MSZ-LN-VG2

Coloris	○	○	○	○ ● ●	○ ● ● ●
Confort Acoustique	★★★	★★★★★	★★★	★★★★★	★★★★★
Filtration de l'air	★★	★★★	★★★	★★★	★★★★★
Filtration Plasma Quad	En option avec MAC-100FT-E ⁽¹⁾	En option avec MAC-100FT-E ⁽¹⁾	En option avec MAC-100FT-E ⁽¹⁾	En option avec MAC-100FT-E ⁽¹⁾	De série
Filtration V-Blocking	En option MAC-2470FT-E	De série	De série	De série	En option MAC-2490FT-E
Traitement Dual Barrier Coating	-	•	-	-	•
Fonction «Clean»	-	•	-	-	-
Balayage vertical	•	•	•	•	•
Balayage horizontal	-	• (Sauf taille 15 et 20)	•	-	•
Double volets de soufflage	-	-	-	-	•
Souffle longue portée et grand angle	-	-	•	-	-
Mode soufflage direct/indirect	-	-	-	-	•
Capteur thermique 3D I-See-Sensor	-	-	-	-	•
Fonction de rappel I-Save	-	•	•	•	•
Fonction sélection mode rapide : Grande pièce / Eco / Silence	-	-	-	-	-
Positionnement lateral	-	-	-	-	•
Interface Wi-Fi	Option	De série	Option	De série	De série
Raccords Flare	•	•	•	•	•
Programmation hebdommaire	Option PAR-41 ou Wi-Fi	•	•	•	•
Télécommande infrarouge	De série	De série	De série	De série	De série
Télécommande filaire	Option Via MAC-497IF-E	Option Via MAC-497IF-E	Option Via MAC-497IF-E	Option Via MAC-497IF-E	Option Via MAC-497IF-E
Support télécommande	Option MAC-1200RC	Option MAC-1300RC	Option MAC-1300RC	Option MAC-1300RC	Option MAC-1300RC ou MAC-286RH
Alimentation par unité extérieure	•	•	•	•	•
Technologie groupe extérieur	INVERTER	INVERTER	INVERTER	INVERTER	INVERTER
Performances saisonnières	★★	★★★	★★★	★★★	★★★★
Puissance calorifique constante jusqu'à	-	-	-	-	-
Chauffage garanti jusqu'à	-10°C	-20°C	-15°C	-15°C	-15°C
Fluide	R32 ●	R32 ●	R32 ●	R32 ●	R32 ●

(1) MAC-100FT-E uniquement disponible en coloris blanc brillant

Vision d'ensemble de la gamme Super chauffage.

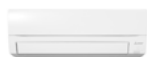

MODÈLES	MSZ-FT-VGK	MSZ-LN-VG2	MSZ-RW-VG
Coloris	○	○ ● ● ● ●	○
Confort Acoustique	★★★★★	★★★★★	★★★★★
Filtration de l'air	★★★	★★★★★	★★★★★
Filtration Plasma Quad	En option avec MAC-100FT-E ⁽¹⁾	De série	De série
Filtration V-Blocking	De série	En option MAC-2490FT-E	En option MAC-2490FT-E
Traitement Dual Barrier Coating	-	•	•
Fonction «Clean»	-	-	-
Balayage vertical	•	•	•
Balayage horizontal	•	•	•
Double volets de soufflage	-	•	•
Souffle longue portée et grand angle	-	-	-
Mode soufflage direct/indirect	-	•	•
Capteur thermique 3D I-See-Sensor	-	•	(Extra plat)
Fonction de rappel I-Save	•	•	•
Fonction sélection mode rapide : Grande pièce / Eco / Silence	-	-	•
Positionnement lateral	-	•	•
Interface Wi-Fi	De série	De série	De série
Raccords Flare	•	•	•
Programmation hebdomadaire	•	•	•
Télécommande infrarouge	De série	De série	De série
Télécommande filaire	Option Via MAC-497IF-E	Option Via MAC-497IF-E	Option Via MAC-497IF-E
Support télécommande	Option MAC-1300RC	Option MAC-1300RC ou MAC-286RH	Option MAC-1300RC
Alimentation par unité extérieure	•	•	•
Technologie groupe extérieur	HYPER HEATING	HYPER HEATING	HYPER HEATING
Performances saisonnières	★★★	★★★★★	★★★★★
Puissance calorifique constante jusqu'à	-15°C	-15°C	-25°C
Chauffage garanti jusqu'à	-25°C	-25°C	-30°C
Fluide	R32	R32	R32

(1) MAC-100FT-E uniquement disponible en coloris blanc brillant

Télécommandes et réglages.

MSZ-AY, MSZ-AP, MSZ-EF, MSZ-LN, MSZ-FT, MSZ-RW •

Une programmation de votre confort à la carte

Ces modèles sont équipés en série de la fonction programmation hebdomadaire depuis la télécommande infrarouge associée. Vous définissez à l'avance certains paramètres comme :

- allumer / éteindre l'appareil.
- augmenter / baisser la température de façon automatique à différents moments de la journée ou de la semaine.

28 plages sont programmables dans la semaine, soit 4 par jour pouvant être différentes chaque jour.

Des économies en 1 clic avec la fonction «I-save»

Une seule pression sur la touche «I-save» de la télécommande permet de rappeler une température de consigne prédéfinie. Avec la possibilité de fixer cette température à partir de 10°C en chauffage, cela équivaut à un mode hors gel.

MSZ-AY, MSZ-AP, MSZ-FT, MSZ-LN, MSZ-RW •

Mode nuit

Pour garantir une nuit optimale, vous pouvez appuyer sur le bouton «Night Mode» de la télécommande.

Une fois actif ce mode permet de :

- Diminuer la luminosité des LED de fonctionnement de l'unité intérieure
- Désactiver les «BIP sonores» lorsqu'on change un réglage sur la télécommande
- Diminuer le niveau sonore de l'unité extérieure de 3 dB(A) (uniquement en Mono-split)*

* La puissance de rafraîchissement/chauffage sera légèrement diminuée

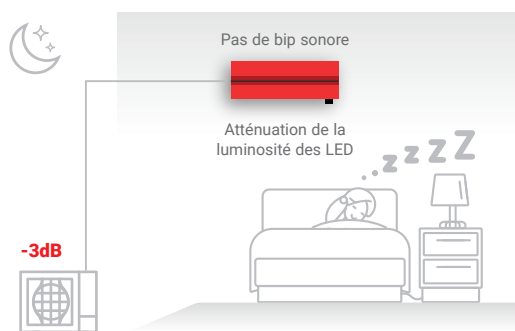

MSZ-AY, MSZ-AP, MSZ-LN, MSZ-FT, MSZ-RW •

Mode Chauffage à partir de 10°C

En mode chauffage, il est possible de régler sur la télécommande la température de consigne degré par degré jusqu'à 10°C.

Il est aussi possible d'utiliser cette fonction avec la programmation hebdomadaire de l'unité intérieure.

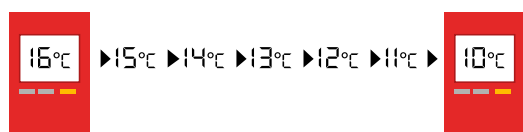

MSZ-AY, MSZ-AP, MSZ-EF, MSZ-LN, MSZ-FT, MSZ-RW •

Télécommande rétro-éclairée

Pour garantir une visibilité optimale de jour comme de nuit, les télécommandes infrarouges bénéficient d'un écran rétro-éclairé.

MSZ-AY, MSZ-AP, MSZ-EF, MSZ-LN, MSZ-FT, MSZ-RW •

Support télécommande

Vous souhaitez installer un support de télécommande mural ?

Découvrez la référence disponible en option qu'il vous faut dans les pages de ce chapitre.

Points forts de la gamme.

MSZ-LN, MSZ-FT

MSZ-RW

HYPER HEATING

Puissance de chauffage constante jusqu'à **-15°C**
Chauffage garanti jusqu'à **-25°C**

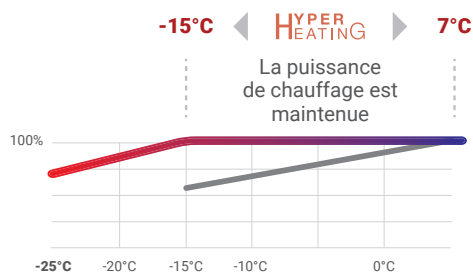

Évolution de la puissance de chauffage

- Pompe à chaleur Hyper Heating de Mitsubishi Electric
- Pompe à chaleur standard

HYPER HEATING ULTIMATE

Puissance de chauffage constante jusqu'à **-25°C**
Chauffage garanti jusqu'à **-30°C**

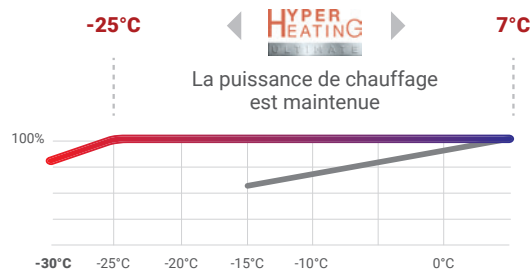

Évolution de la puissance de chauffage

- Pompe à chaleur Hyper Heating Ultimate de Mitsubishi Electric
- Pompe à chaleur standard

MSZ-HR, MSZ-AY, MSZ-FT

Compacité pour une intégration facile dans la pièce

La plupart des muraux Mitsubishi Electric ont une largeur inférieure à 800 mm ou proche pour pouvoir être positionnés au-dessus d'une porte.

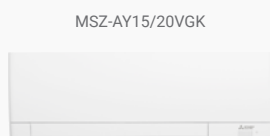

← Seulement **760 mm** →

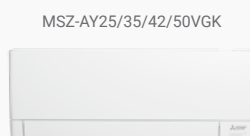

← Seulement **798 mm** →

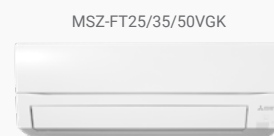

← Seulement **838 mm** →

Confort et économies d'énergie.

Une température homogène dans toute la pièce

MSZ-LN, MSZ-RW

Mural équipé d'un capteur 3D I-See-Sensor :

- Mesure la température à des positions éloignées
- Analyse la température en 3 dimensions
- **Uniformise la température** et évite les zones froides
- Ajuste la température de consigne automatiquement (+/- 2°C) lorsque la pièce est inoccupée permettant de faire des **économies d'énergie**.



Gros plan sur le capteur 3D I-See-Sensor

Flux d'air direct / indirect ou flux d'air naturel

MSZ-LN, MSZ-RW

Il est possible de régler le flux d'air avec la télécommande :

- En flux d'air direct, l'appareil soufflera sur l'occupant.
- En flux d'air indirect, l'appareil soufflera en évitant l'occupant.
- Fonction flux d'air naturel : pour recréer les sensations d'une brise aussi agréable que celle présente sur le Mont Kirigamine au Japon, un lieu réputé pour se ressourcer.



MSZ-LN, MSZ-RW

Le clapet à double battant

Le clapet à double battant sépare le flux d'air en deux directions indépendantes pour une meilleure diffusion de l'air dans la pièce ou de l'orienter vers deux zones différentes.



2 directions par flux d'air à partir d'un seul mural

Air plus sain.

MSZ-LN, MSZ-RW •

Plasma Quad Plus

DE SÉRIE •

Filtre capable de détruire la plupart des bactéries et virus présents dans l'air grâce à un puissant champ électrique. Des électrodes de tungstène sont utilisées car elles sont particulièrement efficaces. Ce filtre a aussi une fonction anti-allergènes et anti-poussières. (Pour plus de renseignements voir p. 29 chapitre Gamme).

7 actions :

- Anti-bactéries
- Anti-virus
- Anti SARS-COV-2
- Anti-allergènes
- Anti-poussières
- Anti-particules fines PM2,5
- Anti-moisissures

ZOOM +

La technologie Plasma Quad neutralise 99,8% du SARS-COV2*

MSZ-AY, MSZ-AP, MSZ-EF, MSZ-FT, MSZ-HR •

Plasma Quad Connect

EN OPTION •

Le Plasma Quad Connect est un filtre optionnel, qui est compatible avec tous nos Muraux.

Plus qu'une simple filtration, ce système agit comme un purificateur d'air en détruisant efficacement six catégories de polluants présents dans l'air : les bactéries, les virus, les allergènes, les moisissures, les poussières et les particules fines PM2.5 au diamètre jusqu'à 30 fois plus petit que celui d'un cheveu humain.



LE SAVIEZ-VOUS •

Son installation nécessite uniquement 10cm de hauteur entre le haut du mural et le plafond !

MSZ-AY, MSZ-AP, MSZ-EF, MSZ-FT •

DE SÉRIE •

Filtre V-Blocking filter

Filtre contenant des particules platine-céramique de taille nanométrique pour une action Anti-virus/Anti SARS-COV2/Anti allergène/Antibactérien/Anti-moisissure. L'efficacité a été optimisée grâce à la surface 3D du filtre, qui capture alors parfaitement les bactéries, virus et poussières.

- Lavable à l'eau tiède sans perte d'efficacité
- Remplacer le filtre 1 fois par an pour garantir son efficacité

ZOOM +

La technologie V-Blocking Filter neutralise 99,9% du SARS-COV-2*

MSZ-HR, MSZ-LN, MSZ-RW •

EN OPTION •

*Suivant les résultats de tests, pour et au nom de Mitsubishi Electric, menés au laboratoire de tests du Japan Textile Quality and Technology Center, à Kobe, au Japon.





MSZ-HR.

Mural Essentiel

Faible hauteur

Silencieux

Simple d'utilisation

R32 ●

MSZ-HR.

Mural Essentiel



+ D'INFOS



MSZ-HR 25/35/42/50/60/71 VF



CLASSE ÉNERGÉTIQUE⁽¹⁾



GAMME CHAUFFAGE SEUL - RE2020



SCOP JUSQU'À 4,5



À PARTIR DE 21dB(A)



MODE CHAUD -10/+24°C



COMPATIBLE ASSISTANTS VOCAUX



MODE FROID -10/+46°C



WI-FI COMPATIBLE

Les + produits.

Discret

- Positionnement possible au-dessus d'une porte grâce à sa faible largeur : seulement 838 mm⁽²⁾

Faible niveau sonore à partir de 21dB(A)

Balayage vertical

Télécommande infrarouge simplifiée

DE SÉRIE

Télécommande infrarouge

- Mode /Vitesse de ventilation
- Réglage des volets verticaux
- Timer



Filtration

Filtre standard antibactérien

- Effet : Anti-poussière / Anti-bactérien / Anti-moisissure / Désodorisant

EN OPTION

Télécommande filaire

(avec MAC-497IF-E obligatoire)



PAR-41MAA (voir p.221) PAC-YT52CRA (voir p.221) PAR-CT01SB/SP (voir p.222)

Filtration

Filtre V-Blocking Filter

MAC-2470FT-E (voir p.41)

- Effet : Anti-virus / Anti SARS-COV2 / Anti-allergène / Antibactérien / Anti-moisissure

Purificateur d'air Plasma Quad Connect

MAC-100FT-E (voir p.29)

- Effet : Anti-virus / Anti SARS-COV2 / Anti-allergène / Anti-moisissure / Anti-poussière / Antibactérien / Anti particules fines

MELCloud Home

Interface Wi-Fi

MAC-587IF-E (voir p.219)

Interface 4G⁽³⁾, LAN & Wi-Fi

MELCLOUD-CL-HA1-A1

SEPT 2024

(voir p.219)

Application

Permet le contrôle de votre climatiseur à distance sur votre smartphone, tablette ou ordinateur. (voir p.220)



Autres accessoires

Interface pour télécommande filaire

MAC-497IF-E (voir p.224)

Interface M-Net

MAC-334IF-E (voir p.224)

Connecteur contact externe

MAC-1702RA-E (2m)
MAC-1710RA-E (10m)
(voir p.225)

Défecteurs d'air

(voir p.249)
MAC-883SG
MAC-881SG
MAC-886SG

Support télécommande



MAC-1200RC
Couleur : blanc

(1) Classe énergétique saisonnière Froid / Chaud (2) Tailles 25 à 50 (3) 10 ans d'abonnement inclus

MSZ-HR.

Mural Essentiel



MSZ-HR 25/35/42/50/60/71 VF

INVERTER

- Chauffage garanti jusqu'à -10°C extérieur
- Consommation électrique maîtrisée



MUZ-HR 25/35 VF



MUZ-HR 42/50 VF



MUZ-HR 60/71 VF

R32

		Tailles	25	35	42	50	60	71
❄️	Puissance frigorifique min / nominale / max	kW	0.5 / 2.5 / 2.9	0.9 / 3.4 / 3.4	1.1 / 4.2 / 4.5	1.3 / 5.0 / 5.0	1.7 / 6.1 / 7.1	1.8 / 7.1 / 7.3
	Puissance absorbée totale nominale	kW	0.800	1.210	1.340	2.050	1.810	2.330
	EER	-	3.13	2.81	3.13	2.44	3.37	3.05
	SEER / Classe énergétique saisonnière	-	6.2 A++		6.5 A++		7.2 A++	7.0 A++
	Consommation électrique annuelle en froid	kWh/an	141	191	226	269	296	355
Plage de fonctionnement (T° ext. sèche/sèche)		°C	-10 / +46					

		Tailles	25	35	42	50	60	71
☀️	Puissance calorifique min / nominale / max à +7°C	kW	0.5 / 3.2 / 3.5	0.9 / 3.6 / 3.7	0.9 / 4.7 / 5.4	1.4 / 5.4 / 6.5	1.5 / 6.8 / 8.5	1.5 / 8.1 / 9.0
	Puissance calorifique min / nominale / max à -7°C	kW	0.5 / 2.1 / 2.4	0.6 / 2.4 / 2.5	0.6 / 3.2 / 3.6	0.9 / 3.6 / 4.4	1.0 / 4.6 / 5.7	1.0 / 5.4 / 6.0
	Puissance absorbée totale nominale	kW	0.850	0.975	1.300	1.550	1.810	2.440
	COP	-	3.71	3.69	3.62	3.48	3.76	3.32
	SCOP / Classe énergétique saisonnière	-	4.2 A*		4.3 A*		4.5 A*	4.3 A*
Consommation électrique annuelle en chaud		kWh/an	614	781	928	1224	1430	1755
Plage de fonctionnement (T° ext. humide/sèche)		°C	-10 / +24					

UNITÉS INTÉRIEURES	MSZ-HR25VF	MSZ-HR35VF	MSZ-HR42VF	MSZ-HR50VF	MSZ-HR60VF	MSZ-HR71VF
Débit d'air en froid	- / PV / MV / GV / SGV m³/h	- / 216 / 324 / 432 / 582	- / 216 / 336 / 468 / 702	- / 360 / 522 / 648 / 786	- / 384 / 522 / 672 / 786	- / 624 / 756 / 924 / 1176
Pression acoustique en froid (1) 1 m	- / PV / MV / GV / SGV dB(A)	- / 21 / 30 / 37 / 43	- / 22 / 31 / 38 / 46	- / 24 / 34 / 39 / 45	- / 28 / 36 / 40 / 45	- / 33 / 38 / 44 / 50
Puissance acoustique en froid	SGV dB(A)	57		60		65
Hauteur x Largeur x Profondeur	mm	280 x 838 x 228			305 x 923 x 262	
Poids net	kg	9			13	
Ø des condensats / Pompe de relevage	mm	16 / Non fournie				

UNITÉS EXTÉRIEURES	MUZ-HR25VF	MUZ-HR35VF	MUZ-HR42VF	MUZ-HR50VF	MUZ-HR60VF	MUZ-HR71VF
Débit d'air en froid	GV m³/h	1818	1932	2058		2568
Pression acoustique (1) en froid 1 m	GV dB(A)	50		51		53
Puissance acoustique en froid	GV dB(A)	63		64		66
Hauteur x Largeur x Profondeur	mm	538 x 699 x 249		550 x 800 x 285		714 x 800 x 285
Poids net	kg	23	24	34	35	40

DONNÉES FRIGORIFIQUES

Diamètre liquide	pouce	1/4 flare				
Diamètre gaz	pouce	3/8 flare			1/2 flare	
Longueur maxi / Dénivelé maxi	m	20 / 12				30 / 15
Fluide / PRP (Pouvoir de Réchauffement Planétaire)	- / -	R32 / 675				
Lg préchargée / Précharge / Tonne équivalent CO ₂	m / kg / t	7.0 / 0.40 / 0.270	7.0 / 0.45 / 0.304	7.0 / 0.70 / 0.473	7.0 / 0.80 / 0.540	7.0 / 1.05 / 0.709
Charge supplémentaire / Qté réfrigérant additionnelle maxi	g/m / kg	20 / 0.26			20 / 0.46	

DONNÉES ÉLECTRIQUES

Alimentation électrique par unité extérieure	V~50Hz	230 V (1P+N+T)				
Câble unité extérieure	mm²	3G 2.5				
Câble liaison intérieure - extérieure	mm²	4G 1.5				
Protection électrique	A	10			16	

DONNÉES RÉGLEMENTATION

Référence PEP (www.pep-ecopassport.org)	MEFR-00002-V01.01-FR				
--	----------------------	--	--	--	--

(1) : mesurée en chambre anéchoïque



Certifications actualisées sur www.eurovent-certification.com

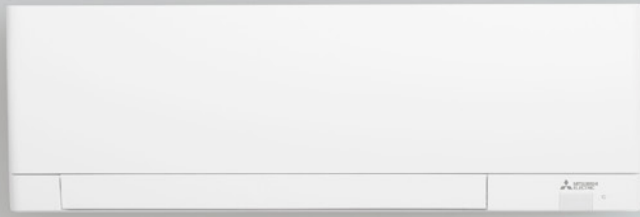



MSZ-AY.

Mural Compact

NOUVEAU •

TAILLES 15/20 •

Design & sobre

Ultra silencieux

Performant

Filtration performante

R32 •

(1) Contrôle à distance via notre solution MELCloud.

Compatible avec les assistants vocaux Amazon Alexa et Google Assistant.

MSZ-AY.

Mural Compact

NOUVEAU



+ D'INFOS

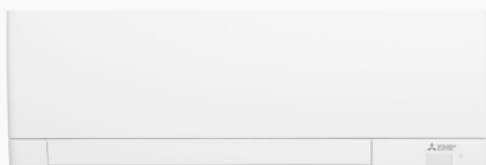

MSZ-AY 15/20 VGK



CLASSE ÉNERGÉTIQUE⁽¹⁾



GAMME CHAUFFAGE SEUL - RE2020



SCOP JUSQU'À 4,2



À PARTIR DE 19dB(A)



MODE CHAUD -20/+24°C⁽²⁾



COMPATIBLE ASSISTANTS VOCAUX



MODE FROID -10/+46°C



WI-FI DE SÉRIE

Les + produits.

Discret & Design

- Positionnement possible au-dessus d'une porte grâce à sa très faible largeur : seulement 760mm
- Coloris : blanc mat

Faible niveau sonore à partir de 19dB(A)

Balayage vertical

Qualité de l'air

- Filtre purificateur d'air V-Blocking filter
- Dual Barrier Coating : revêtement qui empêche l'accumulation de poussières et résidus
- Fonction "Clean" : permet d'assécher la batterie après un fonctionnement en mode froid pour garantir une hygiène optimale

DE SÉRIE

Télécommande infrarouge

- Mode /Vitesse de ventilation
- Réglage des volets
- Programmation hebdomadaire
- Rétro-éclairée



Filtration

Filtre standard antibactérien

Filtre V-Blocking Filter MAC-2450FT-E (voir p.42)

MELCloud Home

Interface Wi-Fi (voir p.219)



EN OPTION

Télécommande filaire

(avec MAC-497IF-E obligatoire)



PAR-41MAA (voir p.221)



PAC-YT52CRA (voir p.221)



PAR-CT015B/SP (voir p.222)

Purificateur d'air Plasma Quad Connect

MAC-100FT-E (voir p.29)

- Effet : Anti-virus / Anti SARS-COV2 / Anti-allergène / Anti-moisissure / Anti-poussière / Antibactérien / Anti particules fines
- Coloris : blanc brillant

MELCloud Home

Interface 4G⁽²⁾, LAN & Wi-Fi

MELCLOUD-CL-HA1-A1 **SEPT 2024**

(voir p.219)

Application

Permet le contrôle de votre climatiseur à distance sur votre smartphone, tablette ou ordinateur. (voir p.220)



Autres accessoires

Interface pour télécommande filaire

MAC-497IF-E (voir p.224)

Interface M-Net

MAC-334IF-E (voir p.224)

Connecteur contact externe

MAC-1702RA-E (2m)
MAC-1710RA-E (10m)
(voir p.225)

Défecteur d'air

MAC-881SG (voir p.249)

Support télécommande



MAC-1300RC
Couleur : blanc

(1) Classe énergétique saisonnière Froid / Chaud (Tailles 20) (2) 10 ans d'abonnement inclus (3) Selon modèle

MSZ-AY.

Mural Compact

NOUVEAU

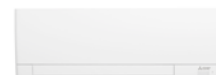

MSZ-AY 15/20 VGK

INVERTER

- Chauffage garanti jusqu'à -20°C extérieur⁽³⁾
- Consommation électrique maîtrisée
- Mode nuit (-3dB(A)) disponible



MUZ-AY15VG



MUZ-AY20VG

R32

Tailles		15	20
❄️	Puissance frigorifique min / nominale / max	kW 0.5 / 1.5 / 2.2	0.6 / 2.0 / 2.7
	Puissance absorbée totale nominale	kW 0.370	0.460
	EER	- 4.05	4.35
	SEER / Classe énergétique saisonnière	- 7.2 A++	8.6 A++
	Consommation électrique annuelle en froid	kWh/an 72	81
Plage de fonctionnement (T° ext. sèche/sèche)		°C -10 / +46	

☀️	Puissance calorifique min / nominale / max à +7°C	kW 0.5 / 2.0 / 3.1	2.0 / 2.5 / 3.5
	Puissance calorifique min / nominale / max à -7°C	kW 0.3 / 1.3 / 2.1	0.2 / 1.6 / 2.8
	Puissance absorbée totale nominale	kW 0.500	0.600
	COP	- 4.00	4.17
	SCOP / Classe énergétique saisonnière	- 4.0 A+	4.2 A+
Consommation électrique annuelle en chaud	kWh/an 558	766	
Plage de fonctionnement (T° ext. humide/sèche)		°C -15 / +24	

UNITÉS INTÉRIEURES		MUZ-AY15VGK	MUZ-AY20VGK
Débit d'air en froid	Silence/PV/MV/GV/SGV m³/h	168 / 222 / 264 / 312 / 366	168 / 222 / 264 / 312 / 396
Pression acoustique en froid ⁽¹⁾ 1 m	Silence/PV/MV/GV/SGV dB(A)	19 / 26 / 30 / 35 / 40	19 / 26 / 30 / 35 / 42
Puissance acoustique en froid	SGV dB(A)	54	57
Hauteur x Largeur x Profondeur		mm 250 x 760 x 199	
Poids net		kg 9	
Ø des condensats / Pompe de relevage		mm 16 / Non fournie	

UNITÉS EXTÉRIEURES		MUZ-AY15VG	MUZ-AY20VG
Débit d'air en froid	GV m³/h	1560	1932
Pression acoustique ⁽¹⁾ en froid 1 m	GV dB(A)	45	47
Puissance acoustique en froid	GV dB(A)	58	59
Hauteur x Largeur x Profondeur		mm 538 x 699 x 249	
Poids net		kg 23	

DONNÉES FRIGORIFIQUES		
Diamètre liquide	pouce	1/4 flare
Diamètre gaz	pouce	3/8 flare
Longueur maxi / Dénivelé maxi		m 20 / 12
Fluide / PRP (Pouvoir de Réchauffement Planétaire)		- / - R32 / 675
Lg préchargée / Précharge / Tonne équivalent CO ₂	m / kg / t	7.0 / 0.49 / 0.340
Charge supplémentaire / Qté réfrigérant additionnelle maxi		g/m / kg 20 / 0.25

DONNÉES ÉLECTRIQUES		
Alimentation électrique par unité extérieure	V~50Hz	230 V (1P+N+T)
Câble unité extérieure	mm²	3G 2.5
Câble liaison intérieure - extérieure	mm²	4G 1.5
Protection électrique	A	10

(1) : mesurée en chambre anéchoïque



Certifications actualisées sur www.eurovent-certification.com





MSZ-AY.

Mural Compact

Design & sobre

Ultra silencieux

Performant

Filtration performante

R32 ●

(1) Contrôle à distance via notre solution MELCloud.
Compatible avec les assistants vocaux Amazon Alexa et Google Assistant.

MSZ-AY.

Mural Compact



+ D'INFOS

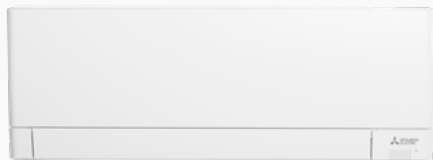

MSZ-AY 25/35/42/50 VGK



CLASSE ÉNERGÉTIQUE⁽¹⁾



GAMME CHAUFFAGE SEUL - RE2020



SCOP JUSQU'À 4,8



À PARTIR DE 18dB(A)



MODE CHAUD -20/+24°C



COMPATIBLE ASSISTANTS VOCAUX



MODE FROID -10/+46°C



WI-FI DE SÉRIE

Les + produits.

Discret & Design

- Positionnement possible au-dessus d'une porte grâce à la faible largeur : seulement 798 mm
- Coloris : blanc mat

Faible niveau sonore à partir de 18dB(A)

Balayage vertical et horizontal

Filtration ultra performante

- Filtre purificateur d'air V-Blocking filter
- Dual Barrier Coating : revêtement qui empêche l'accumulation de poussières et résidus
- Fonction "Clean" : permet d'assécher la batterie après un fonctionnement en mode froid pour garantir une hygiène optimale

DE SÉRIE

Télécommande infrarouge

- Mode /Vitesse de ventilation
- Réglage des volets
- Programmation hebdomadaire
- Rétro-éclairée



Filtration

Filtre standard antibactérien

Filtre V-Blocking Filter MAC-2470FT-E (voir p.42)

MELCloud Home

Interface Wi-Fi (voir p.219)



EN OPTION

Télécommande filaire

(avec MAC-497IF-E obligatoire)



PAR-41MAA
(voir p.221)

PAC-YT52CRA
(voir p.221)

PAR-CT015B/SP
(voir p.222)

Purificateur d'air Plasma Quad Connect

MAC-100FT-E (voir p.29)

- Effet : Anti-virus / Anti SARS-COV2 / Anti-allergène / Anti-moisissure / Anti-poussière / Antibactérien / Anti particules fines
- Coloris : blanc brillant

MELCloud Home

Interface 4G⁽²⁾, LAN & Wi-Fi

MELCLOUD-CL-HA1-A1 SEPT 2024

(voir p.219)

Application

Permet le contrôle de votre climatiseur à distance sur votre smartphone, tablette ou ordinateur. (voir p.220)



Autres accessoires

Interface pour télécommande filaire

MAC-497IF-E
(voir p.224)

Interface M-Net

MAC-334IF-E
(voir p.224)

Connecteur contact externe

MAC-1702RA-E (2m)
MAC-1710RA-E (10m)
(voir p.225)

Défecteurs d'air

MAC-881SG
MAC-882SG
(voir p.249)

Support télécommande



MAC-1300RC
Couleur : blanc

(1) Classe énergétique saisonnière Froid / Chaud (Tailles 25 et 35) (2) 10 ans d'abonnement inclus

MSZ-AY.

Mural Compact

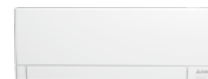

MSZ-AY 25/35/42/50 VGK

INVERTER

- Chauffage garanti jusqu'à -20°C extérieur
- Consommation électrique maîtrisée
- Mode nuit (-3dB(A)) disponible



MUZ-AY 25/35/42 VG



MUZ-AY 50 VG

R32

Tailles		25	35	42	50
❄️	Puissance frigorifique min / nominale / max	kW 0.9 / 2.5 / 3.4	1.1 / 3.5 / 3.8	0.9 / 4.2 / 4.5	1.4 / 5.0 / 5.4
	Puissance absorbée totale nominale	kW 0.600	0.990	1.300	1.540
	EER	- 4.17	3.54	3.23	3.24
	SEER / Classe énergétique saisonnière	- 8.7 A++		7.9 A++	7.5 A++
	Consommation électrique annuelle en froid	kWh/an 100	141	186	232
Plage de fonctionnement (T°ext. sèche/sèche)		°C -10 / +46			

☀️	Puissance calorifique min / nominale / max à +7°C	kW 1.0 / 3.2 / 4.1	1.3 / 4.0 / 4.6	1.3 / 5.2 / 6.0	1.4 / 5.5 / 7.3
	Puissance calorifique min / nominale / max à -7°C	kW 0.7 / 2.1 / 2.9	0.9 / 2.6 / 3.2	0.9 / 3.3 / 4.5	0.9 / 3.6 / 5.0
	Puissance absorbée totale nominale	kW 0.780	1.030	1.390	1.470
	COP	- 4.10	3.88	3.74	
	SCOP / Classe énergétique saisonnière	- 4.8 A++		4.7 A++	
Consommation électrique annuelle en chaud	kWh/an 697	863	1131	1248	
Plage de fonctionnement (T°ext. humide/sèche)		°C -20 / +24			

UNITÉS INTÉRIEURES		MSZ-AY25VGK	MSZ-AY35VGK	MSZ-AY42VGK	MSZ-AY50VGK
Débit d'air en froid	Silence/PV/MV/GV/SGV m³/h	216 / 300 / 378 / 468 / 630	216 / 300 / 378 / 468 / 666	270 / 342 / 420 / 504 / 690	312 / 384 / 450 / 546 / 702
Pression acoustique en froid (1) 1 m	Silence/PV/MV/GV/SGVdB(A)	18 / 24 / 30 / 36 / 42		21 / 29 / 34 / 38 / 42	28 / 33 / 36 / 40 / 44
Puissance acoustique en froid	SGV dB(A)	57			58
Hauteur x Largeur x Profondeur	mm	299 x 798 x 245			
Poids net	kg	11			
Ø des condensats / Pompe de relevage	mm	16 / Non fournie			

UNITÉS EXTÉRIEURES		MUZ-AY25VG	MUZ-AY35VG	MUZ-AY42VG	MUZ-AY50VG
Débit d'air en froid	GV m³/h	1932		1920	2430
Pression acoustique (1) en froid 1 m	GV dB(A)	47	49	50	52
Puissance acoustique en froid	GV dB(A)	59	61		64
Hauteur x Largeur x Profondeur	mm	550 x 800 x 285			714 x 800 x 285
Poids net	kg	27	29	34	41

DONNÉES FRIGORIFIQUES

Diamètre liquide	pouce	1/4 flare		
Diamètre gaz	pouce	3/8 flare		
Longueur maxi / Dénivelé maxi	m	20 / 12		
Fluide / PRP (Pouvoir de Réchauffement Planétaire)	- / -	R32 / 675		
Lg préchargée / Précharge / Tonne équivalent CO ₂	m / kg / t	7.5 / 0.55 / 0.371		7.5 / 0.70 / 0.473
Charge supplémentaire / Qté réfrigérant additionnelle maxi	g/m / kg	20 / 0.26		

DONNÉES ÉLECTRIQUES

Alimentation électrique par unité extérieure	V~50Hz	230 V (1P+N+T)		
Câble unité extérieure	mm²	3G 2.5		
Câble liaison intérieure - extérieure	mm²	4G 1.5		
Protection électrique	A	10		16

DONNÉES RÉGLEMENTATION

Référence PEP (www.pep-ecopassport.org)	MEFR-00002-V01.01-FR		
--	----------------------	--	--

(1) : mesurée en chambre anéchoïque



Certifications actualisées sur www.eurovent-certification.com





MSZ-AP.

Mural Grandes Pièces

Longue portée d'air

Balayage grand angle

Ultra performant

Filtration performante

R32 ●

MSZ-AP.

Mural Grandes Pièces



+ D'INFOS

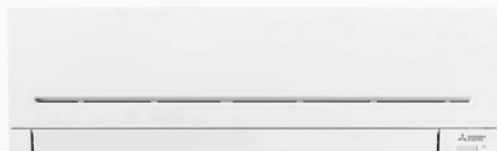

MSZ-AP 60/71 VG



CLASSE ÉNERGÉTIQUE⁽¹⁾



GAMME CHAUFFAGE SEUL - RE2020



SCOP JUSQU'À 4,6



À PARTIR DE 29dB(A)



MODE CHAUD -15/+24°C



COMPATIBLE ASSISTANTS VOCAUX



MODE FROID -10/+46°C



WI-FI COMPATIBLE

Les + produits.

Soufflage longue portée (jusqu'à 9 m) et grand angle (150°)

Balayage vertical et horizontal

Filtration performante

- Filtre purificateur d'air V-Blocking filter

DE SÉRIE

Télécommande infrarouge

- Mode /Vitesse de ventilation
- Réglage des volets
- Programmation hebdomadaire



Filtration

Filtre standard antibactérien

- Effet : Anti-poussière / Anti-bactérien / Anti-moisissure / Désodorisant

Filtre V-Blocking Filter

MAC-2460FT-E (voir p.42)

- Effet : Anti-virus / Anti SARS-COV2 / Anti-allergène / Antibactérien / Anti-moisissure

EN OPTION

Télécommande filaire

(avec MAC-497IF-E obligatoire)



PAR-41MAA (voir p.221)



PAC-YT52CRA (voir p.221)



PAR-CT01SB/SP (voir p.222)

Purificateur d'air Plasma Quad Connect

MAC-100FT-E (voir p.29)

- Effet : Anti-virus / Anti SARS-COV2 / Anti-allergène / Anti-moisissure / Anti-poussière / Antibactérien / Anti particules fines
- Coloris : blanc brillant

MELCloud Home

Interface Wi-Fi

MAC-587IF-E (voir p.219)

Interface 4G⁽²⁾, LAN & Wi-Fi

MELCLOUD-CL-HA1-A1 SEPT 2024 (voir p.219)

Application

Permet le contrôle de votre climatiseur à distance sur votre smartphone, tablette ou ordinateur. (voir p.220)



Autres accessoires

Interface pour télécommande filaire

MAC-497IF-E (voir p.224)

Interface M-Net

MAC-334IF-E (voir p.224)

Connecteur contact externe

MAC-1702RA-E (2M)
MAC-1710RA-E (10M)
(voir p.225)

Défecteurs d'air

MAC-882SG
MAC-886SG
(voir p.249)

Support télécommande



MAC-1300RC
Couleur : blanc

(1) Classe énergétique saisonnière Froid / Chaud (Taille 60) (2) 10 ans d'abonnement inclus

MSZ-AP.

Mural Grandes Pièces



MSZ-AP 60/71 VG



MUZ-AP 60 VG



MUZ-AP 71 VG

INVERTER

- Chauffage garanti jusqu'à -15°C extérieur
- Consommation électrique maîtrisée
- Mode nuit (-3dB(A)) disponible

R32

Tailles		60	71
❄️	Puissance frigorifique min / nominale / max	kW 1.4 / 6.1 / 7.3	2.0 / 7.1 / 8.7
	Puissance absorbée totale nominale	kW 1.590	2.010
	EER	- 3.84	3.53
	SEER / Classe énergétique saisonnière	- 7.4 A+	7.2 A+
	Consommation électrique annuelle en froid	kWh/an 288	345
Plage de fonctionnement (T° ext. sèche/sèche)		°C -10 / +46	

☀️	Puissance calorifique min / nominale / max à +7°C	kW 2.0 / 6.8 / 8.6	2.2 / 8.1 / 10.3
	Puissance calorifique min / nominale / max à -7°C	kW 1.3 / 4.6 / 5.8	1.4 / 5.4 / 7.2
	Puissance absorbée totale nominale	kW 1.670	2.120
	COP	- 4.07	3.82
	SCOP / Classe énergétique saisonnière	- 4.6 A+	4.4 A+
	Consommation électrique annuelle en chaud	kWh/an 1398	2132
Plage de fonctionnement (T° ext. humide/sèche)		°C -15 / +24	

UNITÉS INTÉRIEURES

	MSZ-AP60VG	MSZ-AP71VG
Débit d'air en froid	Silence/PV/MV/GV/SGV m³/h 564 / 660 / 792 / 960 / 1134	576 / 690 / 792 / 918 / 1116
Pression acoustique en froid (1) 1 m	Silence/PV/MV/GV/SGV dB(A) 29 / 37 / 41 / 45 / 48	30 / 37 / 41 / 45 / 51
Puissance acoustique en froid	SGV dB(A) 65	
Hauteur x Largeur x Profondeur	mm 325 x 1100 x 257	
Poids net	kg 16	17
Ø des condensats / Pompe de relevage	mm 16 / Non fournie	

UNITÉS EXTÉRIEURES

	MUZ-AP60VG	MUZ-AP71VG
Débit d'air en froid	GV m³/h 3126	3246
Pression acoustique (1) en froid 1 m	GV dB(A) 56	
Puissance acoustique en froid	GV dB(A) 69	
Hauteur x Largeur x Profondeur	mm 714 x 800 x 285	880 x 840 x 330
Poids net	kg 40	55

DONNÉES FRIGORIFIQUES

Diamètre liquide	pouce 1/4 flare	
Diamètre gaz	pouce 1/2 flare	
Longueur maxi / Dénivelé maxi	m 30 / 15	
Fluide / PRP (Pouvoir de Réchauffement Planétaire)	- / - R32 / 675	
Lg préchargée / Précharge / Tonne équivalent CO ₂	m / kg / t 15.0 / 1.05 / 0.709	15.0 / 1.50 / 1.013
Charge supplémentaire / Qté réfrigérant additionnelle maxi	g/m / kg 20 / 0.30	

DONNÉES ÉLECTRIQUES

Alimentation électrique par unité extérieure	V~50Hz 230 V (1P+N+T)	
Câble unité extérieure	mm² 3G 2.5	3G 4
Câble liaison intérieure - extérieure	mm² 4G 1.5	
Protection électrique	A 16	20

DONNÉES RÉGLEMENTATION

Référence PEP (www.pep-ecopassport.org)	MEFR-00002-V01.01-FR
--	----------------------

(1) : mesurée en chambre anéchoïque



Certifications actualisées sur www.eurovent-certification.com





MSZ-EF.

Mural Design

Silencieux

Performant

Filtration optimale

3 couleurs ○ ● ●

R32 ●



(1) Contrôle à distance via notre solution MELCloud.
Compatible avec les assistants vocaux Amazon Alexa et Google Assistant.

MSZ-EF.

Mural Design



+ D'INFOS



MSZ-EF 18/25/35/42/50 VGKB



CLASSE ÉNERGÉTIQUE⁽¹⁾



GAMME CHAUFFAGE SEUL - RE2020



SCOP JUSQU'À 4,7



À PARTIR DE 21dB(A)



MODE CHAUD -15/+24°C



COMPATIBLE ASSISTANTS VOCAUX



MODE FROID -10/+46°C



WIFI DE SÉRIE

Les + produits.

Disponible en 3 couleurs

- Blanc
- Argenté
- Noir

Faible niveau sonore à partir de 21dB(A)

Balayage vertical

Filtration performante

- Filtre purificateur d'air V-Blocking filter

Couleur de la télécommande infrarouge assortie

- W : Blanche
- B & S : Noire

DE SÉRIE

Télécommande infrarouge

- Mode /Vitesse de ventilation
- Réglage des volets
- Programmation hebdomadaire
- Rétro-éclairée



Filtration

Filtre standard antibactérien

Filtre V-Blocking Filter MAC-2470FT-E (voir p.42)

MELCloud Home

Interface Wi-Fi (voir p.219)



EN OPTION

Télécommande filaire

(avec MAC-497IF-E obligatoire)



PAR-41MAA (voir p.221)

PAC-YT52CRA (voir p.221)

PAR-CT015B/SP (voir p.222)

Purificateur d'air Plasma Quad Connect

MAC-100FT-E (voir p.29)

- Effet : Anti-virus / Anti SARS-COV2 / Anti-allergène / Anti-moisissure / Anti-poussière / Antibactérien / Anti particules fines
- Coloris : blanc brillant

MELCloud Home

Interface 4G⁽²⁾, LAN & Wi-Fi

MELCLOUD-CL-HA1-A1 SEPT 2024

(voir p.219)

Application

Permet le contrôle de votre climatiseur à distance sur votre smartphone, tablette ou ordinateur. (voir p.220)



Autres accessoires

Interface pour télécommande filaire

MAC-497IF-E (voir p.224)

Interface M-Net

MAC-334IF-E (voir p.224)

Connecteur contact externe

MAC-1702RA-E (2M)
MAC-1710RA-E (10M)
(voir p.225)

Défecteurs d'air

MAC-881SG
MAC-882SG
(voir p.249)

Support télécommande

MAC-1300RC
Couleur : blanc



(1) Classe énergétique saisonnière Froid / Chaud (Tailles 25 et 35) (2) 10 ans d'abonnement inclus

MSZ-EF.

Mural Design



MSZ-EF 18/25/35/42/50 VGKB/VGKW/VGKS

INVERTER

- Chauffage garanti jusqu'à -15°C extérieur
- Consommation électrique maîtrisée



MUZ-EF 25/35/42 VG



MUZ-EF 50 VG

R32

Tailles		18	25	35	42	50
❄️	Puissance frigorifique min / nominale / max	Compatible uniquement avec les multiplits	0.9 / 2.5 / 3.4	1.1 / 3.5 / 4.0	0.9 / 4.2 / 4.6	1.4 / 5.0 / 5.4
	Puissance absorbée totale nominale		0.540	0.910	1.200	1.540
	EER		4.63	3.85	3.50	3.25
	SEER / Classe énergétique saisonnière		9.1 A+++	8.8 A++	7.9 A++	7.5 A++
	Consommation électrique annuelle en froid		96	139	186	233
Plage de fonctionnement (T° ext. sèche/sèche)		-10 / +46				

☀️	Puissance calorifique min / nominale / max à +7°C	Compatible uniquement avec les multiplits	1.0 / 3.2 / 4.2	1.3 / 4.0 / 5.1	1.3 / 5.4 / 6.3	1.4 / 5.8 / 7.5
	Puissance calorifique min / nominale / max à -7°C		0.7 / 2.2 / 2.8	0.9 / 2.7 / 3.5	0.9 / 3.6 / 4.5	0.9 / 3.9 / 5.0
	Puissance absorbée totale nominale		0.700	0.950	1.455	1.560
	COP		4.57	4.21	3.71	3.72
	SCOP / Classe énergétique saisonnière		4.7 A++	4.6 A++	4.5 A+	
	Consommation électrique annuelle en chaud		713	882	1151	1304
Plage de fonctionnement (T° ext. humide/sèche)		-15 / +24				

UNITÉS INTÉRIEURES		MSZ-EF18VGK	MSZ-EF25VGK	MSZ-EF35VGK	MSZ-EF42VGK	MSZ-EF50VGK
Débit d'air en froid	Silence/PV/MV/GV/SGV m³/h	240 / 276 / 378 / 498 / 630			348 / 396 / 462 / 534 / 618	348 / 408 / 474 / 558 / 660
Pression acoustique en froid (1) 1 m	Silence/PV/MV/GV/SGVdB(A)	21 / 23 / 29 / 36 / 42			21 / 24 / 29 / 36 / 42	28 / 31 / 35 / 39 / 43
Puissance acoustique en froid	SGV dB(A)	60				
Hauteur x Largeur x Profondeur	mm	299 x 885 x 195				
Poids net	kg	12				
Ø des condensats / Pompe de relevage	mm	16 / Non fournie				

UNITÉS EXTÉRIEURES		-	MUZ-EF25VG	MUZ-EF35VG	MUZ-EF42VG	MUZ-EF50VG	
Débit d'air en froid	GV m³/h	Compatible uniquement avec les multiplits	1956	2016	2112	2676	
Pression acoustique (1) en froid 1 m	GV dB(A)		47	49	50	52	
Puissance acoustique en froid	GV dB(A)		58	61	62	65	
Hauteur x Largeur x Profondeur	mm		550 x 800 x 285			714 x 800 x 285	
Poids net	kg		30	35		54	

DONNÉES FRIGORIFIQUES		Compatible uniquement avec les multiplits	
Diamètre liquide	pouce	1/4 flare	
Diamètre gaz	pouce	3/8 flare	
Longueur maxi / Dénivelé maxi	m	20 / 12	
Fluide / PRP (Pouvoir de Réchauffement Planétaire)	- / -	R32 / 675	
Lg préchargée / Précharge / Tonne équivalent CO ₂	m / kg / t	7.0 / 0.62 / 0.419	7.0 / 0.74 / 0.500
Charge supplémentaire / Qté réfrigérant additionnelle maxi	g/m / kg	20 / 0.26	

DONNÉES ÉLECTRIQUES		Compatible uniquement avec les multiplits	
Alimentation électrique par unité extérieure	V~50Hz	230 V (1P+N+T)	
Câble unité extérieure	mm²	3G 2.5	
Câble liaison intérieure - extérieure	mm²	4G 1.5	
Protection électrique	A	10	16

DONNÉES RÉGLEMENTATION	
Référence PEP (www.pep-ecopassport.org)	MEFR-00002-V01.01-FR

(1) : mesurée en chambre anéchoïque



Certifications actualisées sur www.eurovent-certification.com





MSZ-LN.

Mural Design Premium

Capteur high tech

Ultra silencieux

Filtration performante

4 couleurs ○ ● ● ●

R32 ●



GOOD DESIGN
AWARD 2017

(1) Contrôle à distance via notre solution MELCloud.
Compatible avec les assistants vocaux Amazon Alexa et Google Assistant.

MSZ-LN.

Mural Design Premium



+ D'INFOS



	CLASSE ÉNERGÉTIQUE ⁽¹⁾		GAMME CHAUFFAGE SEUL - RE2020
	SCOP JUSQU'À 5,2		À PARTIR DE 19 dB(A)
	MODE CHAUD -15/+24°C		COMPATIBLE ASSISTANTS VOCAUX
	MODE FROID -10/+46°C		WIFI DE SÉRIE

MSZ-LN 18/25/35/50/60 VG2R

Les + produits.

Disponible en 4 couleurs

- Blanc ● Blanc perle ● Noir ● Rouge

Faible niveau sonore à partir de 19dB(A)

Filtration ultra performante

- Purificateur d'air Plasma Quad Plus
- Dual Barrier Coating : revêtement qui empêche l'accumulation de poussières et résidus

Confort thermique garanti avec le 3D I-See-Sensor

- Détecteur de présence intégré
- Détection de la position des personnes dans la pièce
- Analyse de la température en 3 dimensions pour une uniformisation optimale

Couleur de la télécommande infrarouge assortie

- W : Blanche pur
- V : Blanche perle
- B : Noire
- R : Rouge rubis

Double volets de soufflage + fonction soufflage direct & indirect

DE SÉRIE

Télécommande infrarouge

- Mode /Vitesse de ventilation
- Réglage des volets
- Programmation hebdomadaire
- Rétro-éclairage



Filtration

Filtre standard

Filtre désodorisant MAC-3010FT-E (voir p.245)

Purificateur d'air Plasma Quad Plus

(voir p.29)

MELCloud Home

Interface Wi-Fi (voir p.219)



EN OPTION

Télécommande filaire

(avec MAC-497IF-E obligatoire)



PAR-41MAA (voir p.221) PAC-YT52CRA (voir p.221) PAR-CT015B/SP (voir p.222)

Autres accessoires

Interface pour télécommande filaire

MAC-497IF-E (voir p.224)

Interface M-Net

MAC-334IF-E (voir p.224)

Connecteur contact externe

MAC-1702RA-E (2m)
MAC-1710RA-E (10m)
(voir p.225)

Défecteurs d'air

MAC-881SG
MAC-882SG
MAC-886SG
(voir p.249)

Support télécommande



MAC-1300RC
Pour MSZ-LN VG2W
MAC-286RH
Pour MSZ-LN VG2V/B/R
Couleur : blanc

Filtration

Filtre V-Blocking Filter

MAC-2490FT-E (voir p.42)

- Effet : Anti-virus / Anti SARS-COV2 / Anti allergène / Antibactérien / Anti-moisissure

MELCloud Home

Interface 4G⁽²⁾, LAN & Wi-Fi

MELCLOUD-CL-HA1-A1 SEPT 2024
(voir p.219)

Application

Permet le contrôle de votre climatiseur à distance sur votre smartphone, tablette ou ordinateur. (voir p.220)



(1) Classe énergétique saisonnière Froid / Chaud (Tailles 25 et 35) (2) 10 ans d'abonnement inclus

MSZ-LN.

Mural Design Premium



MSZ-LN 18/25/35/50/60 VG2R / VG2B / VG2V / VG2W

INVERTER

- Chauffage garanti jusqu'à -15°C extérieur
- Consommation électrique maîtrisée
- Mode nuit (-3dB(A)) disponible



MUZ-LN 25/35 VG2



MUZ-LN 50 VG2



MUZ-LN 60 VG2

R32		Tailles	18	25	35	50	60
❄️	Puissance frigorifique min / nominale / max	kW		1.0 / 2.5 / 3.5	0.8 / 3.5 / 4.0	1.0 / 5.0 / 6.0	1.4 / 6.1 / 6.9
	Puissance absorbée totale nominale	kW	Compatible uniquement avec les multiplits	0.485	0.820	1.380	1.790
	EER	-		5.15	4.27	3.62	3.41
	SEER / Classe énergétique saisonnière	-		10.5 A++	9.5 A++	8.5 A++	7.5 A++
	Consommation électrique annuelle en froid	kWh/an		83	129	205	285
Plage de fonctionnement (T° ext. sèche/sèche)	°C	-10 / +46					
☀️	Puissance calorifique min / nominale / max à +7°C	kW		0.7 / 3.2 / 5.4	0.9 / 4.0 / 6.3	1.0 / 6.0 / 8.2	1.8 / 6.8 / 9.3
	Puissance calorifique min / nominale / max à -7°C	kW	Compatible uniquement avec les multiplits	0.5 / 2.1 / 3.5	0.6 / 2.6 / 4.2	0.7 / 3.9 / 5.5	1.2 / 4.5 / 7.1
	Puissance absorbée totale nominale	kW		0.600	0.820	1.480	1.810
	COP	-		5.33	4.88	4.05	3.76
	SCOP / Classe énergétique saisonnière	-		5.2 A+++	5.1 A+++	4.6 A+++	
	Consommation électrique annuelle en chaud	kWh/an		807	987	1369	1816
Plage de fonctionnement (T° ext. humide/sèche)	°C	-15 / +24					

UNITÉS INTÉRIEURES		MSZ-LN18VG2	MSZ-LN25VG2	MSZ-LN35VG2	MSZ-LN50VG2	MSZ-LN60VG2
Débit d'air en froid	Silence/PV/MV/GV/SGV m³/h	282 / 354 / 426 / 552 / 744		282 / 354 / 426 / 552 / 780		342 / 456 / 534 / 636 / 834
Pression acoustique en froid (1) 1 m	Silence/PV/MV/GV/SGVdB(A)	19 / 23 / 29 / 36 / 42		19 / 24 / 29 / 36 / 43		27 / 31 / 35 / 39 / 46
Puissance acoustique en froid	SGV dB(A)	58		59		60
Hauteur x Largeur x Profondeur	mm	307 x 890 x 233				
Poids net	kg	16				
Ø des condensats / Pompe de relevage	mm	16 / Non fournie				

UNITÉS EXTÉRIEURES		-	MUZ-LN25VG2	MUZ-LN35VG2	MUZ-LN50VG2	MUZ-LN60VG2	
Débit d'air en froid	GV m³/h	Compatible uniquement avec les multiplits	2058		2400	2928	
Pression acoustique (1) en froid 1 m	GV dB(A)		46	49	51	55	
Puissance acoustique en froid	GV dB(A)		60	61	64	65	
Hauteur x Largeur x Profondeur	mm		550 x 800 x 285		714 x 800 x 285		880 x 840 x 330
Poids net	kg		33	34	40	53	

DONNÉES FRIGORIFIQUES		Compatible uniquement avec les multiplits				
Diamètre liquide	pouce	1/4 flare				
Diamètre gaz	pouce	3/8 flare			1/2 flare	
Longueur maxi / Dénivelé maxi	m	20 / 12		30 / 15		
Fluide / PRP (Pouvoir de Réchauffement Planétaire)	- / -	R32 / 675				
Lg préchargée / Précharge / Tonne équivalent CO ₂	m / kg / t	10.0 / 0.80 / 0.540	10.0 / 0.85 / 0.574		15.0 / 1.25 / 0.844	7.0 / 1.45 / 0.979
Charge supplémentaire / Qté réfrigérant additionnelle maxi	g/m / kg	20 / 0.20		20 / 0.30		20 / 0.46

DONNÉES ÉLECTRIQUES		Compatible uniquement avec les multiplits				
Alimentation électrique par unité extérieure	V~50Hz	230 V (1P+N+T)				
Câble unité extérieure	mm²	3G 2.5				
Câble liaison intérieure - extérieure	mm²	4G 1.5				
Protection électrique	A	10		16		

DONNÉES RÉGLEMENTATION	
Référence PEP (www.pep-ecopassport.org)	MEFR-00002-V01.01-FR

(1) : mesurée en chambre anéchoïque





MSZ-FT.

Mural Compact +

Super chauffage

Discret

Ultra silencieux

Performant

Filtration performante

R32 ●

HYPER
HEATING

(1) Contrôle à distance via notre solution MELCloud.
Compatible avec les assistants vocaux Amazon Alexa et Google Assistant.

MSZ-FT.

Mural Compact +



+ D'INFOS

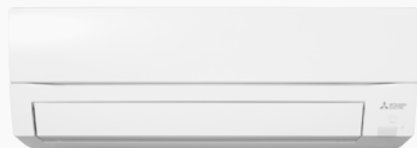

MSZ-FT 25/35/50 VGK



CLASSE ÉNERGÉTIQUE⁽¹⁾



GAMME CHAUFFAGE SEUL - RE2020



SCOP JUSQU'À 4,6



À PARTIR DE 19dB(A)



MODE CHAUD -25/+24°C



COMPATIBLE ASSISTANTS VOCAUX



MODE FROID -10/+46°C



WIFI DE SÉRIE

Les + produits.

Discret

- Positionnement possible au-dessus d'une porte grâce au faible encombrement

Faible niveau sonore à partir de 19dB(A)

Balayage vertical et horizontal

Filtration performante

- Filtre purificateur d'air V-Blocking filter

DE SÉRIE

Télécommande infrarouge

- Mode /Vitesse de ventilation
- Réglage des volets
- Programmation hebdomadaire
- Rétro-éclairée



Filtration

Filtre standard antibactérien

Filtre V-Blocking Filter MAC-2470FT-E (voir p.42)

MELCloud Home

Interface Wi-Fi (voir p.219)



EN OPTION

Télécommande filaire

(avec MAC-497IF-E obligatoire)



PAR-41MAA (voir p.221)

PAC-YT52CRA (voir p.221)

PAR-CT015B/SP (voir p.222)

Purificateur d'air Plasma Quad Connect

MAC-100FT-E (voir p.29)

- Effet : Anti-virus / Anti SARS-COV2 / Anti-allergène / Anti-moisissure / Anti-poussière / Antibactérien / Anti particules fines
- Coloris : blanc brillant

MELCloud Home

Interface 4G⁽²⁾, LAN & Wi-Fi

MELCLOUD-CL-HA1-A1 **SEPT 2024**

(voir p.219)

Application

Permet le contrôle de votre climatiseur à distance sur votre smartphone, tablette ou ordinateur. (voir p.220)



Autres accessoires

Interface pour télécommande filaire

MAC-497IF-E (voir p.224)

Interface M-Net

MAC-334IF-E (voir p.224)

Connecteur contact externe

MAC-1702RA-E (2m)
MAC-1710RA-E (10m)
(voir p.225)

Défecteurs d'air

MAC-881SG
MAC-882SG
(voir p.249)

Support télécommande



MAC-1300RC
Couleur : blanc

(1) Classe énergétique saisonnière Froid / Chaud (Tailles 25 et 35) (2) 10 ans d'abonnement inclus

MSZ-FT.

Mural Compact +

HYPER HEATING

- Super chauffage : confort garanti jusqu'à -25°C extérieur
- Puissance calorifique constante de +7°C à -15°C extérieur
- Cycles de dégivrage optimisés
- Surdimensionnement inutile grâce à la technologie Hyper Heating
- Mode nuit (-3dB(A)) disponible



MSZ-FT25/35/50VGK



MUZ-FT 25 VGHZ



MUZ-FT 35/50 VGHZ

R32

Tailles		25	35	50
❄️	Puissance frigorifique min / nominale / max	kW 0.8 / 2.5 / 3.5		0.8 / 3.5 / 4.0
	Puissance absorbée totale nominale	kW 0.580		0.910
	EER	-		4.31
	SEER / Classe énergétique saisonnière	-		8.6 A+++
	Consommation électrique annuelle en froid	kWh/an 101		142
Plage de fonctionnement (T° ext. sèche/sèche)		°C -10 / +46		

☀️	Puissance calorifique min / nominale / max à +7°C	kW 0.9 / 3.2 / 6.2		0.9 / 4.0 / 6.6
	Puissance calorifique min / nominale / max à -7°C	kW 0.6 / 3.2 / 4.6		0.6 / 4.0 / 4.9
	Puissance calorifique min / nominale / max à -10°C	kW 0.5 / 3.2 / 4.4		0.5 / 4.0 / 4.8
	Puissance calorifique min / nominale / max à -15°C	kW 0.4 / 3.2 / 3.9		0.4 / 4.0 / 4.3
	Puissance calorifique min / nominale / max à -20°C	kW 0.3 / 2.5 / 3.4		0.3 / 3.0 / 3.8
	Puissance calorifique min / nominale / max à -25°C	kW 0.2 / 2.0 / 2.9		0.2 / 2.5 / 3.3
	Puissance absorbée totale nominale	kW 0.760		1.020
	COP	-		4.21
SCOP / Classe énergétique saisonnière	-		4.6 A**	
Consommation électrique annuelle en chaud	kWh/an 973		1216	
Plage de fonctionnement (T° ext. humide/sèche)		°C -25 / +24		

UNITÉS INTÉRIEURES

	MSZ-FT25VGK	MSZ-FT35VGK	MSZ-FT50VGK
Débit d'air en froid	Silence/PV/MV/GV/SGV m³/h 234 / 354 / 492 / 624 / 738		234 / 354 / 498 / 642 / 786
Pression acoustique en froid ⁽¹⁾ 1 m	Silence/PV/MV/GV/SGVdB(A) 19 / 27 / 36 / 41 / 46		19 / 27 / 36 / 42 / 47
Puissance acoustique en froid	SGV dB(A) 60		
Hauteur x Largeur x Profondeur	mm 280 x 838 x 229		
Poids net	kg 10		
Ø des condensats / Pompe de relevage	mm 16 / Non fournie		

UNITÉS EXTÉRIEURES

	MUZ-FT25VGHZ	MUZ-FT35VGHZ	MUZ-FT50VGHZ
Débit d'air en froid	GV m³/h 1824		2412
Pression acoustique ⁽¹⁾ en froid 1 m	GV dB(A) 46		49
Puissance acoustique en froid	GV dB(A) 60		61
Hauteur x Largeur x Profondeur	mm 550 x 800 x 285		714 x 800 x 285
Poids net	kg 34		40

DONNÉES FRIGORIFIQUES

Diamètre liquide	pouce 1/4 flare	
Diamètre gaz	pouce 3/8 flare	
Longueur maxi / Dénivelé maxi	m 20 / 12	30 / 15
Fluide / PRP (Pouvoir de Réchauffement Planétaire)	- / - R32 / 675	
Lg préchargée / Précharge / Tonne équivalent CO ₂	m / kg / t 7.5 / 0.85 / 0.574	7.5 / 0.95 / 0.641
Charge supplémentaire / Qté réfrigérant additionnelle maxi	g / m / kg 20 / 0.25	20 / 0.45

DONNÉES ÉLECTRIQUES

Alimentation électrique par unité extérieure	V~50Hz 230 V (1P+N+T)
Câble unité extérieure	mm² 3G 2.5
Câble liaison intérieure - extérieure	mm² 4G 1.5
Protection électrique	A 16

DONNÉES RÉGLEMENTATION

Référence PEP (www.pep-ecopassport.org)	MEFR-00005-V01.01-FR
--	----------------------

(1) : mesurée en chambre anéchoïque



Certifications actualisées sur www.eurovent-certification.com





MSZ-LN.

Mural Design Premium +

- Super chauffage
- Capteur high tech
- Ultra silencieux
- Filtration performante
- 4 couleurs ○●●●

R32 ●

HYPER
HEATING



 GOOD DESIGN
AWARD 2017

(1) Contrôle à distance via notre solution MELCloud.
Compatible avec les assistants vocaux Amazon Alexa et Google Assistant.

MSZ-LN.

Mural Design Premium +



+ D'INFOS

MSZ-LN 25/35/50 VG2R

GOOD DESIGN AWARD 2017

	CLASSE ÉNERGÉTIQUE ⁽¹⁾ A+++/A+++		GAMME CHAUFFAGE SEUL - RE2020
	SCOP JUSQU'À 5,2		À PARTIR DE 19 dB(A)
	MODE CHAUD -25/+24°C		COMPATIBLE ASSISTANTS VOCAUX
	MODE FROID -10/+46°C		WIFI DE SÉRIE

Les + produits.

Disponible en 4 couleurs

- Blanc
- Blanc perle
- Noir
- Rouge

Faible niveau sonore à partir de 19dB(A)

Filtration ultra performante

- Purificateur d'air Plasma Quad Plus
- Dual Barrier Coating : revêtement qui empêche l'accumulation de poussières et résidus

Confort thermique garanti avec le 3D I-see-Sensor

- Détecteur de présence intégré
- Détection de la position des personnes dans la pièce
- Analyse de la température en 3 dimensions pour une uniformisation optimale

Couleur de la télécommande infrarouge assortie

- W : Blanche pur
- V : Blanche perle
- B : Noire
- R : Rouge rubis

Double volets de soufflage + fonction soufflage direct & indirect

DE SÉRIE

Télécommande infrarouge

- Mode /Vitesse de ventilation
- Réglage des volets
- Programmation hebdomadaire
- Rétro-éclairage



Filtration

Filtre standard

Filtre désodorisant MAC-3010FT-E (voir p.245)

Purificateur d'air Plasma Quad Plus (voir p.29)

MELCloud Home

Interface Wi-Fi (voir p.219)



EN OPTION

Télécommande filaire

(avec MAC-497IF-E obligatoire)



PAR-41MAA (voir p.221) PAC-YT52CRA (voir p.221) PAR-CT01SB/SP (voir p.222)

Autres accessoires

Interface pour télécommande filaire

MAC-497IF-E (voir p.224)

Interface M-Net

MAC-334IF-E (voir p.224)

Connecteur contact externe

MAC-1702RA-E (2m)
MAC-1710RA-E (10m)
(voir p.225)

Défecteurs d'air

MAC-881SG
MAC-886SG
(voir p.249)

MELCloud Home

Interface 4G⁽²⁾, LAN & Wi-Fi

MELCLOUD-CL-HA1-A1 SEPT 2024
(voir p.219)

Application

Permet le contrôle de votre climatiseur à distance sur votre smartphone, tablette ou ordinateur. (voir p.220)



Support télécommande

MAC-1300RC
Pour MSZ-LN VG2W
MAC-286RH
Pour MSZ-LN VG2V/B/R
Couleur : blanc

(1) Classe énergétique saisonnière Froid / Chaud (Tailles 25 et 35) (2) 10 ans d'abonnement inclus

MSZ-LN.

Mural Design Premium +

HYPER HEATING

- Super chauffage : confort garanti jusqu'à -25°C extérieur
- Puissance calorifique constante de +7°C à -15°C extérieur
- Cycles de dégivrage optimisés
- Surdimensionnement inutile grâce à la technologie Hyper Heating
- Mode nuit (-3dB(A)) disponible



MSZ-LN 25/35/50 VG2R / VG2B / VG2V / VG2W



MUZ-LN 25/35 VGHZ2



MUZ-LN 50 VGHZ2

R32

Tailles		25	35	50
❄️	Puissance frigorifique min / nominale / max	kW 0.8 / 2.5 / 3.5	0.8 / 3.5 / 4.0	1.4 / 5.0 / 5.8
	Puissance absorbée totale nominale	kW 0.485	0.820	1.380
	EER	- 5.15	4.27	3.62
	SEER / Classe énergétique saisonnière	- 10.5 A+++	9.4 A++	7.6 A++
	Consommation électrique annuelle en froid	kWh/an 83	130	230
Plage de fonctionnement (T° ext. sèche/sèche)		°C -10 / +46		

☀️	Puissance calorifique min / nominale / max à +7°C	kW 0.8 / 3.2 / 6.3	0.9 / 4.0 / 6.6	1.8 / 6.0 / 8.7
	Puissance calorifique min / nominale / max à -7°C	kW 0.6 / 3.2 / 4.6	0.6 / 4.0 / 5.1	1.2 / 6.0 / 7.0
	Puissance calorifique min / nominale / max à -10°C	kW 0.5 / 3.2 / 4.1	0.5 / 4.0 / 4.7	1.1 / 6.0 / 6.5
	Puissance calorifique min / nominale / max à -15°C	kW 0.4 / 3.2 / 3.5	0.4 / 4.0 / 4.1	0.8 / 6.0 / 6.0
	Puissance calorifique min / nominale / max à -20°C	kW 0.3 / 2.5 / 2.8	0.3 / 3.0 / 3.6	0.6 / 5.0 / 5.2
	Puissance calorifique min / nominale / max à -25°C	kW 0.2 / 2.0 / 2.2	0.2 / 2.5 / 3.0	0.4 / 4.3 / 4.6
	Puissance absorbée totale nominale	kW 0.600	0.820	1.480
	COP	- 5.33	4.88	4.05
	SCOP / Classe énergétique saisonnière	- 5.2 A+++	5.1 A+++	4.6 A++
	Consommation électrique annuelle en chaud	kWh/an 861	1098	1826
Plage de fonctionnement (T° ext. humide/sèche)		°C -25 / +24		

UNITÉS INTÉRIEURES		MSZ-LN25VG2	MSZ-LN35VG2	MSZ-LN50VG2
Débit d'air en froid	Silence/PV/MV/GV/SGV m³/h	282 / 354 / 426 / 552 / 744	282 / 354 / 426 / 552 / 780	342 / 456 / 534 / 636 / 834
Pression acoustique en froid (1) 1 m	Silence/PV/MV/GV/SGVdB(A)	19 / 23 / 29 / 36 / 42	19 / 24 / 29 / 36 / 43	27 / 31 / 35 / 39 / 46
Puissance acoustique en froid	SGV dB(A)	58	59	60
Hauteur x Largeur x Profondeur		mm 307 x 890 x 233		
Poids net		kg 16		
Ø des condensats / Pompe de relevage		mm 16 / Non fournie		

UNITÉS EXTÉRIEURES		MUZ-LN25VGHZ2	MUZ-LN35VGHZ2	MUZ-LN50VGHZ2
Débit d'air en froid	GV m³/h	2058		2928
Pression acoustique (1) en froid 1 m	GV dB(A)	46	49	51
Puissance acoustique en froid	GV dB(A)	60	61	64
Hauteur x Largeur x Profondeur		mm 550 x 800 x 285		880 x 840 x 330
Poids net		kg 34	36	53

DONNÉES FRIGORIFIQUES			
Diamètre liquide	pouce	1/4 flare	
Diamètre gaz	pouce	3/8 flare	
Longueur maxi / Dénivelé maxi		m 20 / 12 30 / 15	
Fluide / PRP (Pouvoir de Réchauffement Planétaire)		- / - R32 / 675	
Lg préchargée / Précharge / Tonne équivalent CO ₂		m / kg / t 10.0 / 0.85 / 0.574 7.0 / 1.45 / 0.979	
Charge supplémentaire / Qté réfrigérant additionnelle maxi		g/m / kg 20 / 0.20 20 / 0.46	

DONNÉES ÉLECTRIQUES			
Alimentation électrique par unité extérieure	V~50Hz	230 V (1P+N+T)	
Câble unité extérieure	mm²	3G 2.5	
Câble liaison intérieure - extérieure	mm²	4G 1.5	
Protection électrique	A	10	16

DONNÉES RÉGLEMENTATION	
Référence PEP (www.pep-ecopassport.org)	MEFR-00005-V01.01-FR

(1) : mesurée en chambre anéchoïque





MSZ-RW.

Mural Ultimate +

- Super chauffage
- Capteur high tech
- Ultra silencieux
- Performant
- Filtration ultra performante

R32 ●

HYPER
HEATING
ULTIMATE

(1) Contrôle à distance via notre solution MELCloud.
Compatible avec les assistants vocaux Amazon Alexa et Google Assistant.

MSZ-RW.

Mural Ultimate +

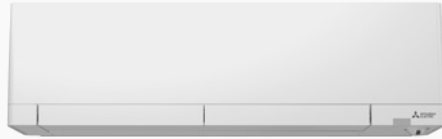
[+ D'INFOS](#)

MSZ-RW 25/35/50 VG



CLASSE ÉNERGÉTIQUE⁽¹⁾



GAMME CHAUFFAGE SEUL - RE2020



SCOP JUSQU'À 5,2



À PARTIR DE 19 dB(A)



MODE CHAUD -30/+24°C



COMPATIBLE ASSISTANTS VOCAUX



MODE FROID -10/+46°C



WIFI DE SÉRIE

Les + produits.

Faible niveau sonore à partir de 19dB(A)

Balayage vertical et horizontal

Filtration ultra performante

- Purificateur d'air Plasma Quad Plus
- Dual Barrier Coating : revêtement qui empêche l'accumulation de poussières et résidus

Confort thermique garanti avec le 3D I-see-Sensor

- Détecteur de présence intégré
- Détection de la position des personnes dans la pièce
- Analyse de la température en 3 dimensions pour une uniformisation optimale

Fonction sélection mode rapide

- Grande pièce / Eco / Silence

Double volet de soufflage + fonction soufflage direct & indirect

DE SÉRIE

Télécommande infrarouge

- Mode /Vitesse de ventilation
- Réglage des volets
- Programmation hebdomadaire
- Rétro-éclairée



Filtration

Filter standard

Filtere désodorisant MAC-3010FT-E (voir p.245)

Purificateur d'air Plasma Quad Plus
(voir p.29)

MELCloud Home

Interface Wi-Fi (voir p.219)



EN OPTION

Télécommande filaire

(avec MAC-497IF-E obligatoire)



PAR-41MAA
(voir p.221)

PAC-YT52CRA
(voir p.221)

PAR-CT01SB/SP
(voir p.222)

Autres accessoires

Interface pour télécommande filaire

MAC-497IF-E
(voir p.224)

Interface M-Net

MAC-334IF-E (voir p.224)

Connecteur contact externe

MAC-1702RA-E (2m)
MAC-1710RA-E (10m)
(voir p.225)

Défecteurs d'air

MAC-882SG
MAC-886SG
(voir p.249)



Support télécommande

MAC-1300RC
Couleur : blanc

Filtration

Filtere V-Blocking Filter

MAC-2490FT-E (voir p.42)

- Effet : Anti-virus / Anti SARS-COV2 / Anti allergène / Antibactérien / Anti-moisissure

MELCloud Home

Interface 4G⁽²⁾, LAN & Wi-Fi

MELCLOUD-CL-HA1-A1 **SEPT 2024**
(voir p.219)

Application

Permet le contrôle de votre climatiseur à distance sur votre smartphone, tablette ou ordinateur. (voir p.220)



(1) Classe énergétique saisonnière Froid / Chaud (Tailles 25 et 35) (2) 10 ans d'abonnement inclus

MSZ-RW.

Mural Ultimate +

HYPER HEATING
ULTIMATE

- Super chauffage : confort garanti jusqu'à -30°C extérieur
- Puissance calorifique constante de +7°C à -25°C extérieur
- Cycles de dégivrage optimisés
- Surdimensionnement inutile grâce à la technologie Hyper Heating
- Mode nuit (-3dB(A)) disponible



MSZ-RW25/35/50VG



MUZ-RW 25/35 VGHZ



MUZ-RW 50 VGHZ

R32

Tailles		25	35	50
❄️	Puissance frigorifique min / nominale / max	kW 0.9 / 2.5 / 3.5	1.0 / 3.5 / 4.0	1.4 / 5.0 / 5.8
	Puissance absorbée totale nominale	kW 0.435	0.770	1.380
	EER	- 5.75	4.55	3.62
	SEER / Classe énergétique saisonnière	- 11.2 A+++	9.4 A+++	7.6 A++
	Consommation électrique annuelle en froid	kWh/an 78	130	230
Plage de fonctionnement (T° ext. sèche/sèche)		°C -10 / +46		

☀️	Puissance calorifique min / nominale / max à +7°C	kW 0.8 / 3.2 / 6.3	1.1 / 4.0 / 7.0	1.8 / 6.0 / 8.7
	Puissance calorifique min / nominale / max à -7°C	kW 0.6 / 3.2 / 5.0	0.7 / 4.0 / 5.6	1.2 / 6.0 / 7.7
	Puissance calorifique min / nominale / max à -10°C	kW 0.5 / 3.2 / 4.9	0.6 / 4.0 / 5.5	1.1 / 6.0 / 7.6
	Puissance calorifique min / nominale / max à -15°C	kW 0.4 / 3.2 / 4.3	0.5 / 4.0 / 5.0	0.8 / 6.0 / 7.0
	Puissance calorifique min / nominale / max à -20°C	kW 0.3 / 3.2 / 3.7	0.4 / 4.0 / 4.4	0.6 / 6.0 / 6.4
	Puissance calorifique min / nominale / max à -25°C	kW 0.2 / 3.2 / 3.2	0.2 / 4.0 / 4.0	0.4 / 6.0 / 6.0
	Puissance calorifique min / nominale / max à -30°C	kW 0.1 / 2.0 / 2.5	0.1 / 2.8 / 3.4	0.2 / 4.8 / 5.3
	Puissance absorbée totale nominale	kW 0.580	0.810	1.450
	COP	- 5.52	4.94	4.14
	SCOP / Classe énergétique saisonnière	- 5.2 A+++	5.1 A+++	4.6 A++
Consommation électrique annuelle en chaud		kWh/an 856	1097	1800
Plage de fonctionnement (T° ext. humide/sèche)		°C -30 / +24		

UNITÉS INTÉRIEURES		MSZ-RW25VG	MSZ-RW35VG	MSZ-RW50VG
Débit d'air en froid	Silence/PV/MV/GV/SGV m³/h	360 / 390 / 540 / 690 / 822	360 / 414 / 540 / 690 / 846	468 / 570 / 666 / 786 / 972
Pression acoustique en froid (1) 1 m	Silence/PV/MV/GV/SGV dB(A)	19 / 23 / 29 / 36 / 42	19 / 24 / 29 / 36 / 43	26 / 30 / 34 / 39 / 45
Puissance acoustique en froid	SGV dB(A)	58	59	
Hauteur x Largeur x Profondeur		mm 305 x 998 x 247		
Poids net		kg 15		
Ø des condensats / Pompe de relevage		mm 16 / Non fournie		

UNITÉS EXTÉRIEURES		MUZ-RW25VGHZ	MUZ-RW35VGHZ	MUZ-RW50VGHZ
Débit d'air en froid	GV m³/h	2106	2268	2958
Pression acoustique (1) en froid 1 m	GV dB(A)	46	49	51
Puissance acoustique en froid	GV dB(A)	60	61	64
Hauteur x Largeur x Profondeur		mm 714 x 800 x 285		mm 880 x 840 x 330
Poids net		kg 40		kg 54

DONNÉES FRIGORIFIQUES				
Diamètre liquide	pouce			1/4 flare
Diamètre gaz	pouce			3/8 flare
Longueur maxi / Dénivelé maxi		m 20 / 12		30 / 15
Fluide / PRP (Pouvoir de Réchauffement Planétaire)				R32 / 675
Lg préchargée / Précharge / Tonne équivalent CO ₂		m / kg / t 10.0 / 1.20 / 0.810		10.0 / 1.10 / 0.743
Charge supplémentaire / Qté réfrigérant additionnelle maxi		g/m / kg 20 / 0.20		20 / 0.30

DONNÉES ÉLECTRIQUES				
Alimentation électrique par unité extérieure		V~50Hz		230 V (1P+N+T)
Câble unité extérieure		mm²		3G 2.5
Câble liaison intérieure - extérieure		mm²		4G 1.5
Protection électrique		A 10		16

DONNÉES RÉGLEMENTATION				
Référence PEP (www.pep-ecopassport.org)				MEFR-00005-V01.01-FR

(1) : mesurée en chambre anéchoïque



GARANTIE 3 ANS
PIÈCES
3GARANTIE 5 ANS
COMPRESSEURS
5

Console.

La console est la solution idéale en rénovation pour le remplacement des radiateurs électriques. Elle convient également dans le neuf par son esthétique et sa discrétion. Elle trouvera sa place aisément sous une fenêtre, par exemple.

R32 ●

GAMME STANDARD TECHNOLOGIE INVERTER



MFZ-KT
CONSOLE DESIGN



SFZ-M
CONSOLE NON CARROSSÉE

INVERTER

R32 ●

GAMME « SUPER CHAUFFAGE » TECHNOLOGIE HYPER HEATING



MFZ-KW
CONSOLE DESIGN+

HYPER
HEATING

Gamme résidentielle

Taille des unités intérieures		25	35	50	60	71
Puissance frigorifique nominale (kW)		2,5	3,5	5,0	6,1	7,1
Puissance calorifique nominale (kW)		3,4	4,3	6,0	7,0	8,0
MFZ-KT CONSOLE DESIGN	p.83	I ○	I ○	I ○	I ○	
MFZ-KW CONSOLE DESIGN +	p.87	H ○	H ○	H ○	H ○	
SFZ-M CONSOLE NON CARROSSÉE	p.91	I ○	I ○	I ○	I ○	I ○

R32 ●



MONO-SPLIT INVERTER



MONO-SPLIT HYPER HEATING



MULTI-SPLIT

Vision d'ensemble de la gamme.

MODÈLES	MFZ-KT-VG	MFZ-KW-VG	SFZ-M-VA
Volets de soufflage doubles flux	•	•	-
Balayage horizontal	•	•	-
Aspiration	En façade	En façade	Au choix en dessous ou en façade
Pression statique disponible	-	-	Jusqu'à 60 Pa
Filtration V-Blocking filter	•	•	-
Fonction de rappel «I save»	•	•	-
Mode «chauffage rapide»	•	•	-
Interface Wi-Fi	Option	Option	Option
Raccord flare	•	•	•
Détecteur de fuite de R32	•	•	•
«Pied amovible» pour installation au sol	•	•	•
Type d'installation	Au sol / Au mur / Au mur encastré	Au sol / Au mur / Au mur encastré	Au sol / Au mur
Programmation hebdomadaire	•	•	Option PAR-41 ou Wi-Fi
Télécommande infrarouge	De série	De série	Option
Télécommande filaire	Option via MAC-497IF-E	Option via MAC-497IF-E	Option
Support télécommande	Option MAC-1300RC	Option MAC-1300RC	-
Alimentation par unité extérieure	•	•	•
Technologie groupe extérieur	INVERTER	HYPER HEATING	INVERTER
Performance saisonnières	★★★	★★★★★	★★★
Puissance calorifique constante jusqu'à	-	-15°C	-
Chauffage garanti jusqu'à	-10°C	-25°C	-10°C
Fluide	R32	R32	R32

MFZ-KT, MFZ-KW

Trois types d'installation

La console peut s'installer de **trois façons différentes** :

- au sol
- au mur non encastrée
- au mur encastrée.

Si vous choisissez l'installation encastrée, son épaisseur sera de 14,5 cm seulement. Il est possible de connecter les liaisons frigorifiques dans 4 directions.



AU MUR non encastrée



AU SOL «Pied» ultra plat

SFZ-M

Deux types d'installation

Afin de vous garantir une meilleure optimisation d'espace, nous vous proposons **deux types d'installation** de notre console non carrossée :

- au sol (pieds de série)
- au mur

L'installation pourra être invisible. Seules les grilles de diffusion d'air seront apparentes.

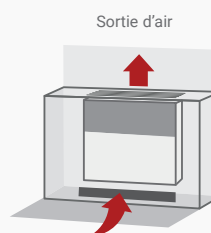

Par le fond

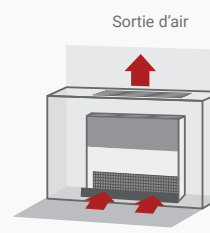

Par devant

MFZ-KT, MFZ-KW •

Soufflage mode chaud

En mode chaud, la console offre un confort optimal en dédoublant son flux d'air pour le diffuser simultanément vers le haut et le bas de la pièce. Cette diffusion permet d'avoir une température homogène dans toute la pièce et de garantir un confort idéal.

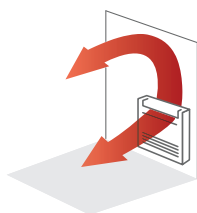

Mode «chauffage rapide»

Ce mode permet d'accélérer le chauffage de la pièce. La console recycle l'air ambiant chaud pour le réchauffer une seconde fois, ce qui permet une montée en température de la pièce beaucoup plus rapide.

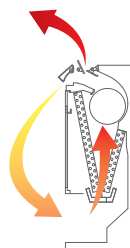

Soufflage mode rafraîchissement

En mode rafraîchissement, la console ne soufflera que vers le haut de la pièce. L'air plus frais étant naturellement plus dense que l'air ambiant, il redescendra se mélanger avec l'air ambiant. Cette diffusion de l'air procure un rafraîchissement agréable et performant.

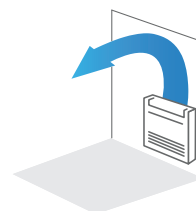

MFZ-KT, MFZ-KW, SFZ-M •

Organe de sécurité

Pour une sécurité optimale, nos consoles sont équipées de détecteurs de fuite de R32 de série. En cas de fuite de R32 dans la pièce, l'unité intérieure vous avertira et augmentera sa vitesse de ventilation pour éviter tout risque.

ATTENTION : Pour éviter toute fausse détection du détecteur, il ne faut pas utiliser d'aérosol à côté du détecteur de fuite pendant son installation et son utilisation (Mousse polyuréthane, insecticide...)

MFZ-KT, MFZ-KW •

Une programmation de votre confort à la carte

Ces modèles sont équipés de série de la fonction programmation hebdomadaire depuis la télécommande infrarouge associée.

Vous définissez à l'avance certains paramètres comme :

- allumer / éteindre l'appareil
- augmenter / baisser la température de façon automatique à différents moments de la journée ou de la semaine. 28 plages sont programmables dans la semaine, soit 4 par jours pouvant être différentes chaque jour.

MFZ-KW •

Technologie «Super Chauffage»

La technologie exclusive de Mitsubishi Electric permet au groupe extérieur d'assurer une puissance de chauffage constante entre **+7°C** et **-15°C**.

Même lors des hivers les plus rigoureux, vous pourrez compter sur votre installation pour vous chauffer efficacement jusqu'à **-25°C**.

Cette technologie est optimisée pour le chauffage avec des :

- cycles de dégivrages raccourcis
- périodes de chauffage rallongées : jusqu'à 150 minutes sans dégivrage !

Voir page 32

HYPER HEATING

MFZ-KT, MFZ-KW •

Fonctionnement ultra-silencieux

Les climatiseurs Mitsubishi Electric sont parmi les plus silencieux du marché. La console MFZ-KT offre un confort sonore inégalé avec seulement 19 dB(A) en mode silence.







MFZ-KT.

Console Design

Discrète

Ultra Silencieuse

Performante

Filtration optimale

R32 ●

MFZ-KT.

Console Design



+ D'INFOS



MFZ-KT 25/35/50/60 VG



CLASSE ÉNERGÉTIQUE⁽¹⁾



GAMME CHAUFFAGE SEUL - RE2020



SCOP JUSQU'À 4,4



À PARTIR DE 19dB(A)



MODE CHAUD -10/+24°C



COMPATIBLE ASSISTANTS VOCAUX



MODE FROID -15/+46°C⁽²⁾



WI-FI COMPATIBLE

Les + produits.

Trois types d'installation

- Au sol
- Au mur (encastrée)
- Au mur (non-encastrée)

Sortie des tubes possible dans 4 directions

Détecteur de fuite de R32 de série pour plus de sécurité

DE SÉRIE

Télécommande infrarouge

- Mode /Vitesse de ventilation
- Réglage des volets
- Programmation hebdomadaire
- Mode chauffage à partir de 10°C



Filtration

Filtre standard antibactérien

- Effet : Anti-poussière / Antibactérien / Anti-moisissure / Désodorisant

Filtre V-Blocking Filter

MAC-2470FT-E (voir p.29)

- Effet : Anti-virus / Anti SARS-COV2 / Anti-allergène / Antibactérien / Anti-moisissure

EN OPTION

Télécommande filaire

(avec MAC-497IF-E obligatoire)



PAR-41MAA (voir p.221)



PAC-YT52CRA (voir p.221)



PAR-CT01SB/SP (voir p.222)

MELCloud Home

Interface Wi-Fi

MAC-587IF-E (voir p.219)

Interface 4G⁽³⁾, LAN & Wi-Fi

MELCLOUD-CL-HA1-A1 **SEPT 2024** (voir p.219)

Application

Permet le contrôle de votre climatiseur à distance sur votre smartphone, tablette ou ordinateur. (voir p.220)



MELCloud HOME



Google play



Available on the App Store

Autres accessoires

Interface pour télécommande filaire

MAC-497IF-E (voir p.224)

Interface M-Net et pilotage par contact sec

MAC-334IF-E (voir p.224)

Connecteur contact externe

MAC-1702RA-E (2m)

MAC-1710RA-E (10m)

(voir p.225)

Défecteurs d'air

MAC-881SG

MAC-882SG

MAC-886SG

(voir p.249)

Support télécommande

MAC-1300RC

Couleur : blanc



(1) Classe énergétique saisonnière Froid / Chaud (2) Selon gammes (3) 10 ans d'abonnement inclus

MFZ-KT.

Console Design



MFZ-KT 25/35/50/60 VG

INVERTER

- Chauffage garanti jusqu'à -10°C extérieur
- Discrétion absolue : unité extérieure à faible niveau sonore



SUZ-M 25/35 VA



SUZ-M 50 VA



SUZ-M 60 VA

R32

Tailles		25	35	50	60
❄️	Puissance frigorifique min / nominale / max	kW 1.6 / 2.5 / 3.2	0.9 / 3.5 / 3.9	1.2 / 5.0 / 5.6	1.7 / 6.1 / 6.3
	Puissance absorbée totale nominale	kW 0.620	1.060	1.550	1.840
	EER	- 4.03	3.30	3.23	3.32
	SEER / Classe énergétique saisonnière	- 6.5 A++	6.6 A++	6.8 A++	6.2 A++
	Consommation électrique annuelle en froid	kWh/an 134	185	257	343
Plage de fonctionnement (T° ext. sèche/sèche)		-10 / +46		-15 / +46	

☀️	Puissance calorifique min / nominale / max à +7°C	kW 1.3 / 3.4 / 4.2	1.1 / 4.3 / 5.0	1.5 / 6.0 / 7.2	1.6 / 7.0 / 8.0
	Puissance calorifique min / nominale / max à -7°C	kW 0.7 / 2.0 / 2.6	0.9 / 2.3 / 3.1	0.9 / 3.9 / 4.5	1.3 / 4.1 / 5.0
	Puissance absorbée totale nominale	kW 0.910	1.260	1.860	2.180
	COP	- 3.74	3.41	3.23	3.21
	SCOP / Classe énergétique saisonnière	- 4.2 A*	4.4 A*	4.2 A*	4.1 A*
	Consommation électrique annuelle en chaud	kWh/an 732	825	1423	1568
Plage de fonctionnement (T° ext. humide/sèche)		-10 / +24			

UNITÉS INTÉRIEURES		MFZ-KT25VG	MFZ-KT35VG	MFZ-KT50VG	MFZ-KT60VG
Débit d'air en froid	Silence/PV/MV/GV/SGV m³/h	234 / 288 / 390 / 468 / 534		336 / 402 / 516 / 624 / 738	
Pression acoustique en froid (1) 1 m	Silence/PV/MV/GV/SGV dB(A)	19 / 24 / 31 / 37 / 41		28 / 32 / 37 / 42 / 48	
Puissance acoustique en froid	SGV dB(A)	54		60	
Hauteur x Largeur x Profondeur (encastrée)		mm 600 x 750 x 215 (145)			
Poids net		kg 15			
Ø des condensats / Pompe de relevage		mm 16 / Non fournie			

UNITÉS EXTÉRIEURES		SUZ-M25VA	SUZ-M35VA	SUZ-M50VA	SUZ-M60VA
Débit d'air en froid	GV m³/h	2178	2058	2748	3006
Pression acoustique (1) en froid 1 m	GV dB(A)	45	48	49	49
Puissance acoustique en froid	GV dB(A)	59	64	65	65
Hauteur x Largeur x Profondeur		mm 550 x 800 x 285		714 x 800 x 285	
Poids net		kg 30	35	41	54

DONNÉES FRIGORIFIQUES

Diamètre liquide	pouce	1/4 flare			
Diamètre gaz	pouce	3/8 flare		1/2 flare 5/8 flare	
Longueur maxi / Dénivelé maxi	m	20 / 12		30 / 30	
Fluide / PRP (Pouvoir de Réchauffement Planétaire)		- / - R32 / 675			
Lg préchargée / Précharge / Tonne équivalent CO ₂	m / kg / t	7.0 / 0.65 / 0.439		7.0 / 0.90 / 0.608	
Charge supplémentaire / Qté réfrigérant additionnelle maxi		g/m / kg 20 / 0.26		20 / 0.46	

DONNÉES ÉLECTRIQUES

Alimentation électrique par unité extérieure	V~50Hz	230 V (1P+N+T)			
Câble unité extérieure	mm²	3G 2.5		3G 4	
Câble liaison intérieure - extérieure	mm²	4G 1.5			
Protection électrique	A	10	16	20	

(1) : mesurée en chambre anéchoïque



Certifications actualisées sur www.eurovent-certification.com



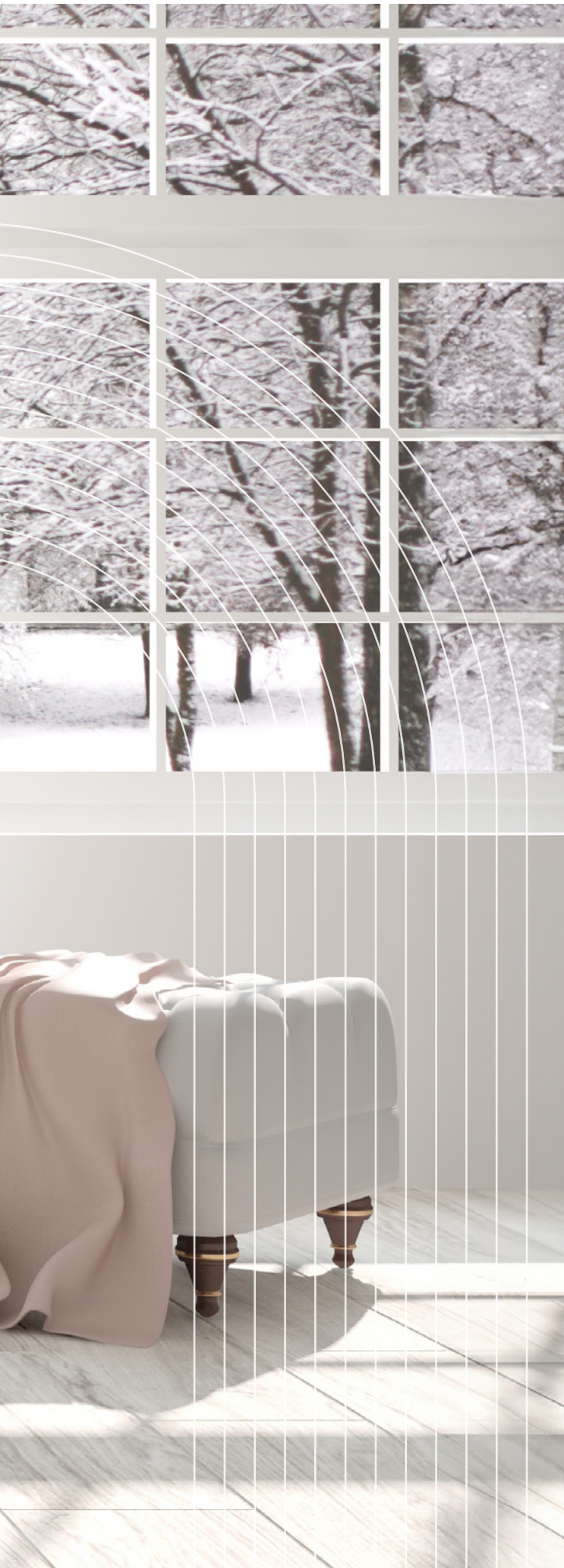

MFZ-KW.

Console Design+

- Super chauffage
- Discrète
- Silencieuse
- Ultra performante
- Filtration optimale

R32 ●

HYPER
HEATING

MFZ-KW.

Console Design+



+ D'INFOS



MFZ-KW 25/35/50/60 VG

CLASSE ÉNERGÉTIQUE⁽¹⁾

GAMME CHAUFFAGE SEUL - RE2020



SCOP JUSQU'À 4,2



À PARTIR DE 20 dB(A)



MODE CHAUD -25/+24°C



COMPATIBLE ASSISTANTS VOCAUX



MODE FROID -10/+46°C



WI-FI COMPATIBLE

Les + produits.

Trois types d'installation

- Au sol
- Au mur (encastrée)
- Au mur (non-encastrée)

Sortie des tubes possible dans 4 directions

Détecteur de fuite de R32 de série pour plus de sécurité

Optimisée spécial chauffage

DE SÉRIE

Télécommande infrarouge

- Mode /Vitesse de ventilation
- Réglage des volets
- Programmation hebdomadaire
- Mode chauffage à partir de 10°C



Filtration

Filtre standard antibactérien

- Effet : Anti-poussière / Antibactérien / Anti-moisissure / Désodorisant

Filtre V-Blocking Filter

MAC-2470FT-E (voir p.29)

- Effet : Anti-virus / Anti SARS-COV2 / Anti-allergène / Antibactérien / Anti-moisissure

EN OPTION

Télécommande filaire

(avec MAC-497IF-E obligatoire)

PAR-41MAA
(voir p.221)PAC-YT52CRA
(voir p.221)PAR-CT01SB/SP
(voir p.222)

MELCloud Home

Interface Wi-Fi

MAC-587IF-E (voir p.219)

Interface 4G⁽²⁾, LAN & Wi-Fi

MELCLOUD-CL-HA1-A1 **SEPT 2024** (voir p.219)

Application

Permet le contrôle de votre climatiseur à distance sur votre smartphone, tablette ou ordinateur. (voir p.220)



MELCloud HOME



Google play



Available on the App Store

Autres accessoires

Interface pour télécommande filaire

MAC-497IF-E
(voir p.224)

Interface M-Net et pilotage par contact sec

MAC-334IF-E (voir p.224)

Connecteur contact externe

MAC-1702RA-E (2m)
MAC-1710RA-E (10m)
(voir p.225)

Défecteurs d'air

MAC-881SG
MAC-886SG
(voir p.249)

Support télécommande

MAC-1300RC
Couleur : blanc

(1) Meilleure classe énergétique saisonnière froid/chaud (2) 10 ans d'abonnement inclus

MFZ-KW.

Console Design+

HYPER HEATING

- Super chauffage : confort garanti jusqu'à -25°C extérieur
- Puissance calorifique constante de +7°C à -15°C extérieur
- Cycles de dégivrage optimisés
- Surdimensionnement inutile grâce à la technologie Hyper Heating



MFZ-KW 25/35/50/60 VG



MUФЗ-KW 25/35 VGHZ



MUФЗ-KW 50/60 VGHZ

GAMME
2024

MURAL

CONSOLE
HYPER HEATING

MULTI-SPLIT

GAINABLE

MULTIZONING

CASSETTE

PLAFONNIER

MURAL TERTIAIRE
/ ARMOIRE

TWIN / TRIPLE
QUADRI

VENTILATION

SYSTÈMES DE
CONTRÔLE

FONCTIONS /
ACCESSOIRES

R32

Tailles		25	35	50	60
Puissance frigorifique min / nominale / max	kW	0.7 / 2.5 / 3.6	0.7 / 3.5 / 4.3	1.0 / 5.0 / 5.8	1.0 / 6.1 / 6.5
Puissance absorbée totale nominale	kW	0.570	0.900	1.360	1.730
EER	-	4.39	3.89	3.68	3.53
SEER / Classe énergétique saisonnière	-	8.5 A++	8.1 A++	6.8 A++	6.7 A++
Consommation électrique annuelle en froid	kWh/an	103	151	255	316
Plage de fonctionnement (T° ext. sèche/sèche)	°C	-10 / +46			

Puissance calorifique min / nominale / max à +7°C	kW	0.2 / 3.4 / 5.1	0.2 / 4.3 / 6.0	1.2 / 6.0 / 8.4	1.2 / 6.5 / 9.0
Puissance calorifique min / nominale / max à -7°C	kW	0.1 / 3.4 / 3.9	0.1 / 4.3 / 4.8	0.8 / 6.0 / 6.7	0.8 / 6.5 / 7.2
Puissance calorifique min / nominale / max à -10°C	kW	0.1 / 3.4 / 3.8	0.1 / 4.3 / 4.7	0.7 / 6.0 / 6.6	0.7 / 6.5 / 7.1
Puissance calorifique min / nominale / max à -15°C	kW	0.1 / 3.4 / 3.4	0.1 / 4.3 / 4.3	0.6 / 6.0 / 6.0	0.6 / 6.5 / 6.5
Puissance calorifique min / nominale / max à -20°C	kW	0.1 / 2.5 / 3.0	0.1 / 3.5 / 3.9	0.4 / 5.0 / 5.5	0.4 / 5.5 / 5.9
Puissance calorifique min / nominale / max à -25°C	kW	0.1 / 2.0 / 2.6	0.1 / 2.9 / 3.5	0.3 / 4.3 / 4.9	0.3 / 4.7 / 5.4
Puissance absorbée totale nominale	kW	0.830	1.210	1.600	1.880
COP	-	4.10	3.55	3.75	3.46
SCOP / Classe énergétique saisonnière	-	4.1 A+	3.5 A+	4.2 A+	4.1 A+
Consommation électrique annuelle en chaud	kWh/an	1188	1211	1500	1624
Plage de fonctionnement (T° ext. humide/sèche)	°C	-25 / +24			

UNITÉS INTÉRIEURES	MFZ-KW25VG	MFZ-KW35VG	MFZ-KW50VG	MFZ-KW60VG	
Débit d'air en froid	Silence/PV/MV/GV/SGV m³/h	234 / 294 / 354 / 426 / 492	336 / 402 / 426 / 558 / 636	336 / 480 / 576 / 738 / 900	
Pression acoustique en froid ⁽¹⁾ 1 m	Silence/PV/MV/GV/SGVdB(A)	20 / 25 / 30 / 35 / 39	27 / 31 / 35 / 39 / 44	27 / 35 / 39 / 46 / 53	
Puissance acoustique en froid	SGV dB(A)	49	50	56	65
Hauteur x Largeur x Profondeur (encastrée)	mm	600 x 750 x 215 (145)			
Poids net	kg	15			
Ø des condensats / Pompe de relevage	mm	16 / Non fournie			

UNITÉS EXTÉRIEURES	MUФЗ-KW25VGHZ	MUФЗ-KW35VGHZ	MUФЗ-KW50VGHZ	MUФЗ-KW60VGHZ
Débit d'air en froid	GV m³/h	1962	2628	2928
Pression acoustique ⁽¹⁾ en froid 1 m	GV dB(A)	47	50	52
Puissance acoustique en froid	GV dB(A)	61	65	66
Hauteur x Largeur x Profondeur	mm	550 x 800 x 285	880 x 840 x 330	
Poids net	kg	35		54

DONNÉES FRIGORIFIQUES	
Diamètre liquide	pouce 1/4 flare
Diamètre gaz	pouce 3/8 flare 1/2 flare
Longueur maxi / Dénivelé maxi	m 20 / 12 30 / 15
Fluide / PRP (Pouvoir de Réchauffement Planétaire)	- / - R32 / 675
Lg préchargée / Précharge / Tonne équivalent CO ₂	m / kg / t 7.0 / 1.00 / 0.675 7.0 / 1.30 / 0.878
Charge supplémentaire / Qté réfrigérant additionnelle maxi	g/m / kg 20 / 0.26 20 / 0.46

DONNÉES ÉLECTRIQUES	
Alimentation électrique par unité extérieure	V~50Hz 230 V (1P+N+T)
Câble unité extérieure	mm² 3G 2.5
Câble liaison intérieure - extérieure	mm² 4G 1.5
Protection électrique	A 10 16

(1) : mesurée en chambre anéchoïque



Certifications actualisées sur www.eurovent-certification.com





SFZ-M.

Console Non Carrossée

Invisible

Silencieuse

Performante

Intégration facile

R32 ●

SFZ-M.

Console Non Carrossée



+ D'INFOS

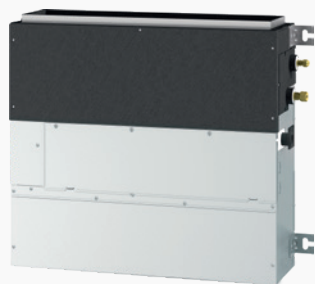

SFZ-M 25/35/50/60/71 VA

	CLASSE ÉNERGÉTIQUE ⁽¹⁾ A++/A+		GAMME CHAUFFAGE SEUL - RE2020
	SCOP JUSQU'À 4,2		À PARTIR DE 25dB(A)
	MODE CHAUD -10/+24°C		COMPATIBLE ASSISTANTS VOCAUX
	MODE FROID -15/+46°C ⁽²⁾		WI-FI COMPATIBLE

Les + produits.

Deux types d'installation

- Au sol (encastrée)
- Au mur (encastrée)

Détecteur de fuite de R32 de série pour plus de sécurité

Pression statique disponible jusqu'à 60 Pa

4 paliers de réglages : 0/25/35/60 Pa

Unité compacte : seulement 200 mm d'épaisseur

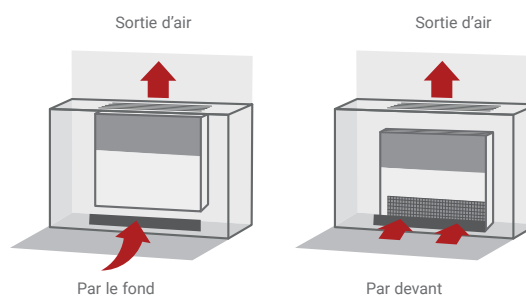

EN OPTION

Télécommande filaire



PAR-41MAA
(voir p.221)



PAC-YT52CRA
(voir p.221)



PAR-CT01SB/SP
(voir p.222)

Télécommande infrarouge + récepteur

PAR-SL97A-E + PAR-SA9CA-E (voir p.223)

PAR-SL101A-E + PAR-SA9CA-E (voir p.224)

Seules les fonctions de bases sont accessibles.

Autres accessoires

Connecteur contact externe

PAC-SA88HA-E (5 fils)
PAC-SF40RM-E⁽⁴⁾ (contact sec)
PAC-SE55RA-E (3 fils)
(voir p.225)

Interface commande groupe MXZ/SUZ

MAC-497IF-E
(voir p.224)

Interface M-Net

MAC-334IF-E
(voir p.224)

MELCloud Home

Interface Wi-Fi

MAC-587IF-E (voir p.219)

Interface 4G⁽³⁾, LAN & Wi-Fi

MELCLOUD-CL-HA1-A1 SEPT 2024 (voir p.219)

Application

Permet le contrôle de votre climatiseur à distance sur votre smartphone, tablette ou ordinateur. (voir p.220)



Sonde

PAC-SE41TS-E
(voir p.248)

Défecteurs d'air

MAC-881SG
MAC-882SG
MAC-886SG
(voir p.249)

(1) Classe énergétique saisonnière Froid / Chaud (2) Selon gammes (3) 10 ans d'abonnement inclus

(4) Ne peut pas être utilisé avec la télécommande sans fil

SFZ-M.

Console Non Carrossée



SFZ-M 25/35/50/60/71 VA

INVERTER

- Chauffage garanti jusqu'à -10°C extérieur
- Discrétion absolue : unité extérieure à faible niveau sonore



SUZ-M 25/35 VA



SUZ-M 50 VA



SUZ-M 60/71 VA

R32

Tailles		25	35	50	60	71
❄️	Puissance frigorifique min / nominale / max	kW 1.5 / 2.5 / 3.2	0.7 / 3.5 / 3.9	1.1 / 5.0 / 5.6	1.6 / 6.1 / 6.3	1.9 / 7.1 / 8.1
	Puissance absorbée totale nominale	kW 0.640	1.000	1.470	1.850	2.150
	EER	- 3.90	3.50	3.40	3.30	3.30
	SEER / Classe énergétique saisonnière	-		6.1 A++		
	Consommation électrique annuelle en froid	kWh/an 143	199	284	346	403
Plage de fonctionnement (T° ext. sèche/sèche)		°C -10 / +46		-15 / +46		
☀️	Puissance calorifique min / nominale / max à +7°C	kW 1.2 / 3.2 / 4.2	1.0 / 4.1 / 5.0	1.5 / 6.0 / 7.2	1.6 / 7.0 / 8.0	1.9 / 8.0 / 10.2
	Puissance calorifique min / nominale / max à -7°C	kW 0.7 / 2.1 / 2.7	0.6 / 2.6 / 3.2	0.9 / 3.7 / 4.7	1.0 / 4.5 / 5.2	1.2 / 5.2 / 6.6
	Puissance absorbée totale nominale	kW 0.886	1.051	1.617	1.886	2.156
	COP	- 3.61	3.90	3.71	3.71	3.71
	SCOP / Classe énergétique saisonnière	- 4.0 A+	4.1 A+	4.2 A+	4.0 A+	4.0 A+
	Consommation électrique annuelle en chaud	kWh/an 766	887	1467	1532	1997
Plage de fonctionnement (T° ext. humide/sèche)		°C -10 / +24				

UNITÉS INTÉRIEURES	SFZ-M25VA	SFZ-M35VA	SFZ-M50VA	SFZ-M60VA	SFZ-M71VA
Débit d'air en froid	- / PV/MV/GV/ - m³/h - / 330 / 420 / 540 / -	- / 420 / 540 / 660 / -	- / 600 / 750 / 900 / -	- / 720 / 900 / 1080 / -	- / 720 / 960 / 1200 / -
Pression acoustique en froid (1) 1 m	- / PV/MV/GV/ - dB(A) - / 25 / 29 / 35 / -	- / 25 / 29 / 33 / -	- / 30 / 35 / 39 / -	- / 30 / 36 / 42 / -	- / 30 / 36 / 42 / -
Puissance acoustique en froid	SGV dB(A) 54	53	59	61	61
Pression statique disponible (2)	Pa	0 / 25 / 40 / 60			
Hauteur (avec pieds) x Largeur x Profondeur	mm 615 (690) x 700 x 200	615 (690) x 900 x 200		615 (690) x 1100 x 200	
Poids net	kg 19	23		26	
Ø des condensats / Pompe de relevage	mm	32 / Non fournie			

UNITÉS EXTÉRIEURES	SUZ-M25VA	SUZ-M35VA	SUZ-M50VA	SUZ-M60VA	SUZ-M71VA
Débit d'air en froid	GV m³/h 2178	2058	2748	3006	3006
Pression acoustique (1) en froid 1 m	GV dB(A) 45	48	49	49	49
Puissance acoustique en froid	GV dB(A) 59	64	65	66	66
Hauteur x Largeur x Profondeur	mm 550 x 800 x 285	714 x 800 x 285	880 x 840 x 330	880 x 840 x 330	880 x 840 x 330
Poids net	kg 30	35	41	54	55

DONNÉES FRIGORIFIQUES		1/4 flare		3/8 flare		
Diamètre liquide	pouce	1/4 flare		3/8 flare		
Diamètre gaz	pouce	3/8 flare		5/8 flare		
Longueur maxi / Dénivelé maxi	m	20 / 12		30 / 30		
Fluide / PRP (Pouvoir de Réchauffement Planétaire)	- / -	R32 / 675				
Lg préchargée / Précharge / Tonne équivalent CO ₂	m / kg / t	7.0 / 0.65 / 0.439	7.0 / 0.90 / 0.608	7.0 / 1.20 / 0.810	7.0 / 1.25 / 0.844	7.0 / 1.45 / 0.979
Charge supplémentaire / Qté réfrigérant additionnelle maxi	g/m / kg	20 / 0.26		20 / 0.46		

DONNÉES ÉLECTRIQUES		230 V (1P+N+T)		
Alimentation électrique par unité extérieure	V~50Hz	230 V (1P+N+T)		
Câble unité extérieure	mm²	3G 2.5		
Câble liaison intérieure - extérieure	mm²	4G 1.5		
Protection électrique	A	10	16	20

(1) : mesurée en chambre anéchoïque (2) : réglage usine 25 Pa





Multi-Split.

Grâce à la large gamme d'unités compatibles, quelle que soit la configuration des pièces à traiter, il y aura toujours un produit Mitsubishi Electric qui saura s'adapter.

R32

R410A



Gamme résidentielle & tertiaire

Nombre d'unités intérieures connectables Max		2		3		4		5		6		30**						
Puissance frigorifique nominale (kW)		3,3	4,0	4,2	5,3	5,0	5,4	6,8	7,2	8,0	10,0	12,0	12,5	14,0	15,5	22,4	28	33,5
Puissance calorifique nominale (kW)		3,5	4,3	4,5	6,4	6,0	6,8	8,0	8,6	9,4	11,0	14,0	14,0	16,0	18,0	25,0	31	37,5
Essentiel	NOUVEAU MXZ-2HA40VF2 / 2HA50VF2 / 3HA50VF2*	p.104	R32	○	○	○												
	MXZ-2F33VF4 / 2F42VF4 / 2F53VF4	p.105	R32	○	○	○												
	MXZ-3F54VF4 / 3F68VF4 / 4F72VF4 / 4F80VF4	p.105/104	R32				○	○	○	○								
Standard	MXZ-5F102VF2 / 6F120VF2	p.106	R32							○	○							
	HYPER HEATING MXZ-2F53VFHZ2 / 4F83VFHZ2	p.108	R32			○			○									
pumy INVERTER	NOUVEAU PUMY-SM112 / 125 / 140 V(Y)KM Monoventilateur	p.117	R32									○	○	○				
	PUMY-SP112 / 125 / 140 V(K)KM2 Monoventilateur	p.118	R410A									○	○	○				
	PUMY-P112 / 125 / 140 VKM6 / YKM5 Biventilateur	p.119	R410A									○	○	○				
	PUMY-P200 YKM3	p.120	R410A												○			
	PUMY-P250 / 300 YBM2	p.120	R410A														○	○

*Compatible MSZ-HR25/35/42/50VF uniquement **selon modèles

R32 ○ MULTI-SPLIT

R410A ○ MULTI-SPLIT

Vision d'ensemble de la gamme.

MODÈLES	MULTI-SPLIT ESSENTIEL	MULTI-SPLIT STANDARD	MULTI-SPLIT HYPER HEATING	PUMY
Technologie	INVERTER	INVERTER	HYPER HEATING	INVERTER
Plage de fonctionnement froid	-10°C à +46°C	-10°C à +46°C	-10°C à +46°C	-15°C à +46°C ou +10°C à +46°C (Selon type d'unité intérieure connectée)
Plage de fonctionnement chaud	-15°C à +24°C	-15°C à +24°C	-25°C à +24°C	-20°C à +15°C
Flexibilité	★★	★★★★	★★★	★★★★
Nombre de modèles	3	9	2	21
Puissance nominale Froid	4 à 5 kW	3,3 à 12 kW	5,3 à 8,3 kW	12,5 à 33,5 kW
Unités compatibles*	MSZ-HR	Série M Mr Slim	Série M Mr Slim	Série M Mr Slim City Multi
Nombre maxi d'unités connectables	3	6	4	12 via PAC-MK 30 si système City Multi
Raccordement des unités intérieures	Direct	Direct	Direct	Via boîtiers PAC-MK/MMK
Longueur totale maxi	50 m	80 m	70 m	PUMY-SP/SM : 120m PUMY-P : 310m
Point fort de la gamme	Bien-être accessible	Confort et flexibilité	Chauffage garanti jusqu'à -25°C	Technologie DRV associée aux unités résidentielles
Budget	€	€€	€€€	€€€
Fluide	R32	R32	R32	R32 R410A

* Détail voir tableau p.100



LE SAVIEZ-VOUS

Avec la gamme Multi-Split vos clients peuvent personnaliser l'équipement de leur maison à leur rythme. Par exemple, il est possible d'installer 2 unités intérieures la première année et 1 unité intérieure additionnelle l'année suivante. Grâce à sa compatibilité avec de nombreuses unités intérieures, vos clients pourront personnaliser leur intérieur selon leurs envies.

Avantages des solutions Multi-Split.

MXZ, PUMY

Un double système Inverter DC

Le système Inverter DC agit à la fois au niveau des compresseurs et moteur de ventilation avec contrôle PAM. Le système de contrôle PAM permet d'ajuster l'onde électrique du courant sur la tension d'alimentation fournie. Ainsi, 98% de l'électricité est effectivement utilisée.

Résultat : jusqu'à 40% d'économie par rapport à une unité «tout ou rien».

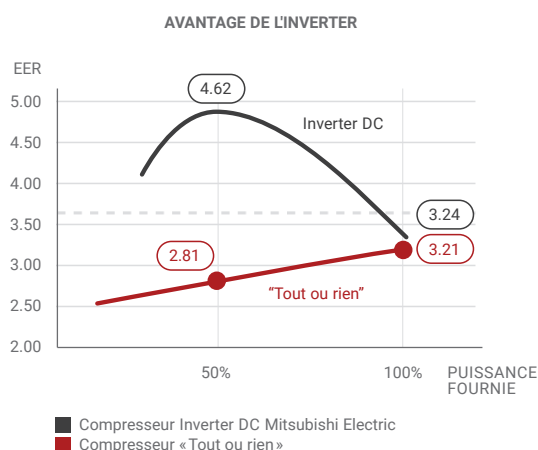

MXZ VFHZ

Chauffage continu par grand froid sur de longues périodes

Avec la technologie Hyper Heating et son chauffage intégré pour limiter la formation de glace, le confort est garanti jusqu'à -25°C , avec le minimum de coupures pour dégivrer.

HYPER HEATING

MXZ STANDARD
Sans chauffage intégré



MXZ VFHZ HYPER HEATING
Avec chauffage intégré



*Les modèles standards offrent un chauffage continu de 30 à 90 min

MXZ, PUMY

Blocage en chaud pour le neuf

Tous les groupes Multi-Split MXZ de Mitsubishi Electric sont blocables en chaud directement sur la carte électronique du groupe extérieur* pour répondre à tous les projets en neuf comme en rénovation.

*Via PAC-SE55 RA-E pour les groupes PUMY

MXZ

Mode silence

Les groupes extérieurs Multi-Split Inverter sont équipés d'un mode silence qui permet de réduire de 3 dB(A) le niveau sonore, soit un bruit perçu réduit de moitié. À noter, en utilisant ce mode, la puissance disponible sera réduite de 35%. (Réglage via Dip Switch sur la carte électronique du groupe extérieur).

PUMY

Jusqu'à 30 unités intérieures sur un seul groupe extérieur

Il est possible d'associer la technologie DRV et la compacité des unités résidentielles. Ce qui permet de couvrir les besoins de villas, locaux commerciaux ou bureaux.

Dimensionnement des installations.

Gamme	Connexion	Modèle	Longueur totale maximale (m)		Dénivelé maximal (m)			Nombre de coudes max	
			Entre UE - UI	Longueur totale	H1	H2	H	Entre UE - UI	Nombre total
ESSENTIEL R32	2	MXZ-2HA40VF2	20	30	15	10	15	20	30
	2	MXZ-2HA50VF2	20	30	15	10	15	20	30
	3	MXZ-3HA50VF2	25	50	15	10	15	25	50
STANDARD R32	2	MXZ-2F33VF4	15	20	10	10	10	15	20
		MXZ-2F42VF4	20	30	15	10	15	20	30
		MXZ-2F53VF4	20	30	15	10	15	20	30
	3	MXZ-3F54VF4	25	50	15	10	15	25	50
		MXZ-3F68VF4	25	60	15	10	15	25	60
	4	MXZ-4F72VF4	25	60	15	10	15	25	60
		MXZ-4F80VF4	25	60	15	10	15	25	60
	5	MXZ-5F102VF2	25	80	15	10	15	25	80
6	MXZ-6F120VF2	25	80	15	10	15	25	80	
HYPER HEATING R32	2	MXZ-2F53VFHZ2	20	30	15	10	15	20	30
	4	MXZ-4F83VFHZ2	25	70	15	10	15	25	70



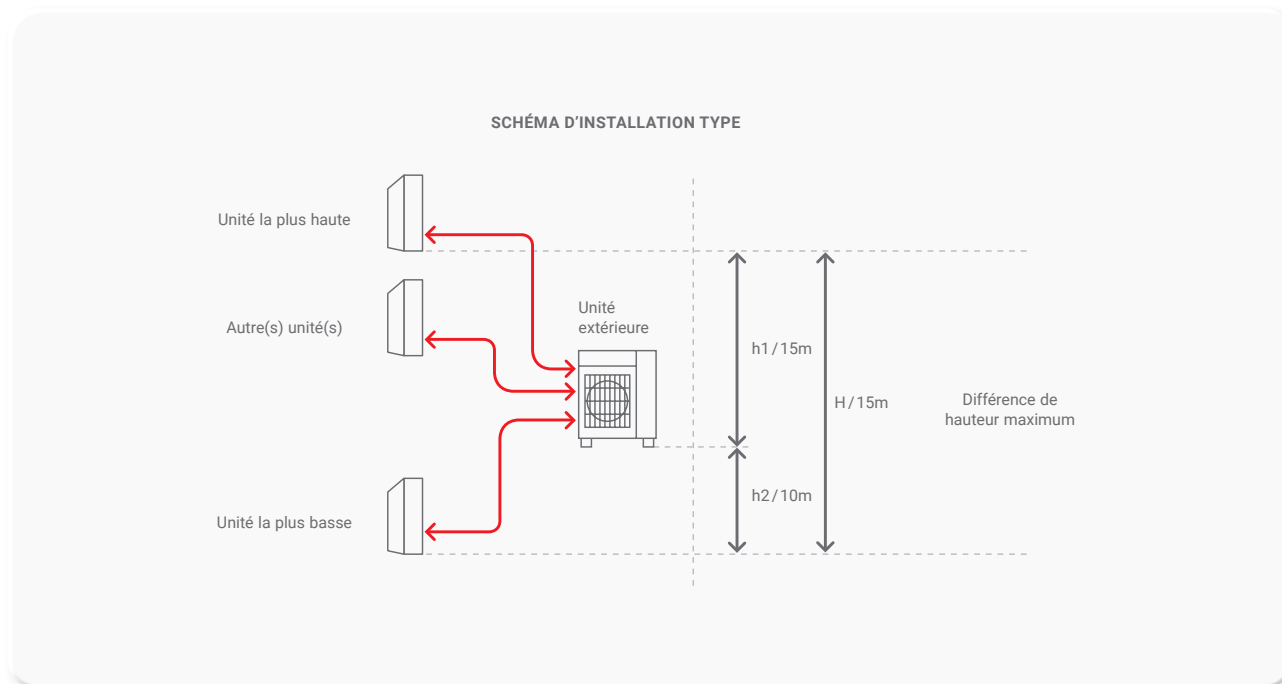



Pour la gamme PUMY, se référer aux manuels d'installation.



LE SAVIEZ-VOUS

Les unités extérieures Multi-Split doivent obligatoirement être connectées à 2 unités intérieures minimum. Condition impérative : la somme des intensités absorbées maxi des unités intérieures raccordées ne doit pas être supérieure à 3A (sauf PUMY).

Unités intérieures compatibles.

		ESSENTIEL	STANDARD R32					HYPER HEATING			PUMY						
UNITÉS EXTÉRIEURES	UNITÉS INTÉRIEURES	MXZ-2HA40VF2	MXZ-2HA50VF2	MXZ-3HA50VF2	MXZ-2F53VF4	MXZ-2F42VF4	MXZ-2F53VF4	MXZ-3F54VF4	MXZ-3F68 / 4F72 / 4F80VF4	MXZ-5F102 / 6F120VF2	MXZ-2F53VFHE2	MXZ-4F83VFHE2	PUMY-SM	PUMY-SP	PUMY-P 112/125/140/200	PUMY-P 250/300	
	MSZ-RW**VG	25															
		35															
		50															
	MSZ-LN**VG	18															
		25															
		35															
	MSZ-FT**VGK	50															
		25															
		35															
	MSZ-EF**VGK	18															
		25															
		35															
42																	
MSZ-AV**VGK	15																
	20																
	25																
MSZ-AV**VGK	35																
	42																
	50																
MSZ-AP**VG	60																
	71																
MSZ-HR**VF	25																
	35																
	42																
	50																
	MFZ-KT**VG	25															
		35															
		50															
		60															
	SFZ-M**VA	25															
		35															
		50															
		60															
		71															
	SEZ-M**DA2	25															
		35															
		50															
	PEAD-M**JA2	60															
		35															
		50															
	MLZ-KY**VG	20															
		25															
		35															
	MLZ-KP**VG	50															
		15															
		25															
	SLZ-M**FA2	35															
		50															
		60															
	PLA-M**EA2	50															
		60															
		71															
100																	
	PCA-M**KA2	50															
		60															
		71															
		100															

○ COMPATIBLE R32

○ COMPATIBLE R410A

ZOOM +

Pour chaque projet, il est impératif de vérifier la validité de la combinaison à l'aide du livret des combinaisons Multi-Split (fourni avec ce catalogue), ainsi que la compatibilité de chaque unité intérieure avec le groupe extérieur sélectionné.



Scanner ce QR Code pour avoir accès à la version numérique du livret.

Les points à vérifier lors de la sélection d'une solution Multi-Split.

1

Sélectionner la technologie de groupe extérieur souhaitée en fonction du projet et de la température de base hiver de la région (Inverter ou Hyper Heating)

INVERTER **HYPER HEATING**

2

Sélectionner les **groupes extérieurs** pouvant répondre au projet en fonction :

- du nombre d'unités intérieures nécessaires (2/3/4/5/6 ou plus)
- de la puissance déterminée lors du bilan thermique

À NOTER

Des longueurs frigorifiques acceptables pour chaque modèle sont aussi à vérifier

3

- ✓ Groupe extérieur **OK**
- ✓ Puissance pour chaque pièce validée à l'aide des tableaux de combinaisons (taille) **OK** (voir p.100)
- ✓ Type d'unité intérieure pour chaque pièce **OK** (compatibilité p.100)
- ✓ Taux de brassage pour chaque pièce **OK** (idéal entre 5 à 7 volume/h)

Select **ME**

Vous souhaitez vérifier rapidement votre sélection Multi-Split, nous vous invitons à utiliser la fonction Sélection rapide de notre logiciel **SelectME**.

Le logiciel vous permettra de valider votre sélection Multi-Split et de générer un rapport complet automatiquement lors de la dernière étape.

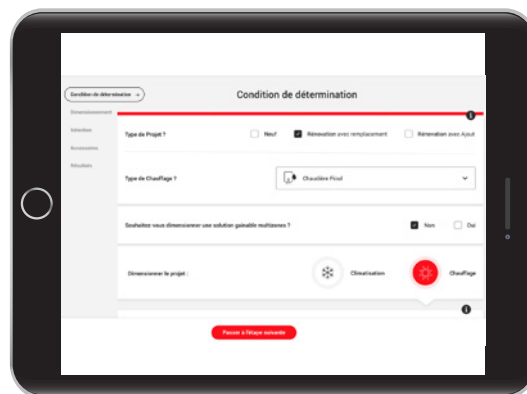

Retrouvez le logiciel
Select Me

**ZOOM +**

Pour la gamme PUMY, le logiciel de sélection compatible est notre logiciel New Design Tool.

Les tableaux de combinaisons.

Retrouver dans le livret disponible avec ce catalogue les tableaux de combinaisons des gammes ci-contre :

MULTI-SPLIT ESSENTIEL R32

MULTI-SPLIT STANDARD R32 DU 2 AU 4 POSTES

MULTI-SPLIT HYPER HEATING R32

Pour les gammes suivantes les combinaisons sont disponibles uniquement en version numérique :

MULTI-SPLIT STANDARD R32 DU 5 AU 6 POSTES



Retrouvez le livret complet des combinaisons en PDF

LE SAVIEZ-VOUS ?

Nos tableaux de combinaisons vous permettront de vérifier la possibilité d'installer les puissances d'unités intérieures sélectionnées en fonction de chaque groupe extérieur.

Taille des unités intérieures

Puissance restituée pour chaque pièce (chambre, salon, etc.)

Puissance restituée totale (pour toutes les pièces)

Puissance absorbée totale

Coefficient de performance

MXZ-2F33VF4

Unités intérieures	Puissance (kW)				Puissance totale (kW)			Puissance absorbée (kW)			EER	Puissance (kW)				Puissance totale (kW)			Puissance absorbée (kW)			COP
	Pièce A	Pièce B	Pièce C	Pièce D	Mini	Nom	Maxi	Mini	Nom	Maxi		Pièce A	Pièce B	Pièce C	Pièce D	Mini	Nom	Maxi	Mini	Nom	Maxi	
15	1.5	-	-	-	1.5	1.5	2.9	0.36	0.36	0.84	4.17	1.7	-	-	-	1.7	1.7	3.8	0.43	0.43	1.52	3.97
18	1.8	-	-	-	1.8	1.8	4.0	0.36	0.40	1.12	4.50	3.3	-	-	-	2.4	3.3	4.4	0.47	0.72	1.19	4.58
20	2.0	-	-	-	1.5	2.0	2.9	0.36	0.47	0.84	4.26	2.2	-	-	-	2.2	2.2	3.8	0.55	0.55	1.52	3.97
25	2.5	-	-	-	1.7	2.5	4.2	0.36	0.56	1.14	4.46	3.6	-	-	-	2.4	3.6	4.4	0.45	0.78	1.11	4.62
15+15	1.2	1.2	-	-	1.1	2.4	3.8	0.30	0.52	1.11	4.62	1.5	1.5	-	-	1.0	3.0	3.9	0.25	0.62	0.94	4.81
15+18	1.5	1.8	-	-	1.1	3.3	3.8	0.28	0.81	1.03	4.06	1.4	2.6	-	-	1.0	4.0	4.1	0.23	0.86	0.96	4.63
15+20	1.3	1.7	-	-	1.1	3.0	3.8	0.30	0.87	1.10	3.81	1.7	2.2	-	-	1.0	3.9	4.0	0.25	0.92	0.97	4.26
15+25	1.2	2.1	-	-	1.1	3.3	3.8	0.30	0.87	1.10	3.81	1.3	2.7	-	-	1.0	4.0	4.0	0.25	0.95	0.97	4.20
18+18	1.7	1.7	-	-	1.1	3.3	3.8	0.25	0.73	0.96	4.52	2.0	2.0	-	-	1.0	4.0	4.3	0.20	0.82	0.96	4.88
18+20	1.6	1.7	-	-	1.1	3.3	3.8	0.28	0.84	1.03	3.92	2.4	1.6	-	-	1.0	4.0	4.1	0.23	0.90	0.95	4.47
18+25	1.4	1.9	-	-	1.1	3.3	3.9	0.25	0.73	1.00	4.52	1.9	2.1	-	-	1.0	4.0	4.3	0.20	0.82	0.96	4.88
20+20	1.7	1.7	-	-	1.1	3.3	3.8	0.30	0.87	1.10	3.81	2.0	2.0	-	-	1.0	4.0	4.0	0.25	0.95	0.97	4.20
20+25	1.5	1.8	-	-	1.1	3.3	3.8	0.28	0.84	1.03	3.92	1.5	2.5	-	-	1.0	4.0	4.1	0.23	0.90	0.95	4.47
25+25	1.7	1.7	-	-	1.1	3.3	4.0	0.25	0.73	1.04	4.52	2.0	2.0	-	-	1.0	4.0	4.4	0.20	0.82	1.00	4.88

Caractéristiques en Froid

Caractéristiques en Chaud

MXZ-HA.

Multi-Split Essentiel

NOUVEAU



+ D'INFOS



MXZ-2HA40VF2
MXZ-2HA50VF2
2 CONNEXIONS

MXZ-3HA50VF2
3 CONNEXIONS



CLASSE ÉNERGÉTIQUE⁽¹⁾



MODE FROID
-10/+46°C



SCOP
JUSQU'À 4,3



GAMME CHAUFFAGE
SEUL - RE2020



MODE CHAUD
-15/+24°C



PRECHARGE A 100%
POUR LES MXZ-2HA

Les + produits.

Alimentation depuis le groupe extérieur

Efficacité toute saison

16 combinaisons

Pour répondre à tous les besoins

Solution accessible

Faible niveau sonore de l'unité intérieure

À partir de 21 dB(A)



MURAL ESSENTIEL		MSZ-HR25VF	MSZ-HR35VF	MSZ-HR42VF	MSZ-HR50VF
Débit d'air en froid	-/PV/MV/GV/SGV m³/h	- / 216 / 324 / 432 / 582	- / 216 / 336 / 468 / 702	- / 360 / 522 / 648 / 786	- / 384 / 522 / 672 / 786
Pression acoustique en froid ⁽¹⁾ 1 m	-/PV/MV/GV/SGV dB(A)	- / 21 / 30 / 37 / 43	- / 22 / 31 / 38 / 46	- / 24 / 34 / 39 / 45	- / 28 / 36 / 40 / 45
Hauteur x Largeur x Profondeur	mm	280 x 838 x 228			
Poids net	kg	9			
Intensité absorbée maxi *	A	0.20	0.27	0.30	0.36
Diamètre liquide flare / gaz flare	pouce	1/4" / 3/8"			

ZOOM +

Les groupes Multi-Split Essentiel MXZ-HA sont uniquement compatibles avec les unités intérieures murales MSZ-HR VF

(1) Classe énergétique saisonnière

MXZ-HA.

Multi-Split Essentiel

INVERTER

- Chauffage garanti jusqu'à -15°C extérieur
- Consommation électrique maîtrisée
- Préchargés à 100%



MXZ-2HA40VF2
MXZ-2HA50VF2
2 CONNEXIONS



MXZ-3HA50VF2
3 CONNEXIONS

R32

NOUVEAU

		MXZ-2HA40VF2	MXZ-2HA50VF2	MXZ-3HA50VF2
❄️	Nombre d'unités intérieures connectables mini / maxi	2 / 2		2 / 3
	Puissance frigorifique min / nominale / max kW	1.10 / 4.00 / 4.30	1.10 / 5.00 / 5.40	2.90 / 5.00 / 6.50
	Puissance absorbée totale nominale kW	1.050	1.520	1.126
	EER*	3.81	3.29	4.44
	SEER** / Classe énergétique saisonnière	8.12 A++	7.78 A++	7.26 A++
	Consommation électrique annuelle en froid kWh/an	172	225	241
Plage de fonctionnement (T° ext. sèche/sèche) °C		-10 / +46		

☀️	Puissance calorifique min / nominale / max à +7°C kW	1.00 / 4.30 / 4.70	1.00 / 6.00 / 6.40	2.60 / 6.00 / 7.50
	Puissance calorifique min / nominale / max à -7°C kW	1.00 / 2.90 / 3.00	1.00 / 4.00 / 4.10	2.50 / 4.00 / 4.20
	Puissance absorbée totale nominale kW	0.910	1.540	1.300
	COP*	4.73	3.89	4.62
	SCOP** / Classe énergétique saisonnière	4.30 A+	4.30 A+	4.02 A+
	Consommation électrique annuelle en chaud kWh/an	1043	1043	1394
Plage de fonctionnement (T° ext. humide/sèche) °C		-15 / +24		

Débit d'air en froid	GV m³/h	1704	1962	1860
Pression acoustique en froid*** 1 m	GV dB(A)	44	47	46
Puissance acoustique en froid	SGV dB(A)	59	64	61
Hauteur x Largeur x Profondeur	mm	550 x 800 x 285		710 x 840 x 330
Poids net	kg	37		57

DONNÉES FRIGORIFIQUES

Diamètre liquide	pouce	2 x 1/4 flare		3 x 1/4 flare
Diamètre gaz	pouce	2 x 3/8 flare		3 x 3/8 flare
Longueur maxi totale	m	30		50
Longueur maxi UE-UI / Dénivelé maxi****	m	20 / 15		25 / 15
Fluide / PRP (Pouvoir de Réchauffement Planétaire)	- / -	R32 / 675		
Lg préchargée / Précharge / Tonne équivalent CO ₂	m / kg / t	30.0 / 0.90 / 0.61		40.0 / 1.40 / 0.95
Charge supplémentaire / Qté réfrigérant additionnelle maxi	g/m / kg	0.00 / 0.00		20.00 / 0.20

DONNÉES ÉLECTRIQUES

Alimentation électrique par unité extérieure	V~50Hz	230V (1P+N+T)		
Câble unité extérieure	mm²	3G 2.5		3G 4
Protection électrique	A	16		25

* : COP et EER calculés avec UE seules ** : SCOP et SEER mesurés avec des UE et UI selon EN14825 *** : mesurée en chambre anéchoïque ; **** : si l'unité extérieure est installée plus haut que l'unité intérieure, le dénivelé est limité à 10 m



Certifications actualisées sur www.eurovent-certification.com

MXZ.

Multi-Split Standard



CLASSE ÉNERGÉTIQUE⁽¹⁾



MODE FROID
-10/+46°C



MODE CHAUD
-15/+24°C

R32

		MXZ-2F33VF4	MXZ-2F42VF4	MXZ-2F53VF4	MXZ-3F54VF4	MXZ-3F68VF4	
❄️	Nombre d'unités intérieures connectables mini / maxi	2 / 2		2 / 3			
	Puissance frigorifique min / nominale / max	kW	1.10 / 3.30 / 3.80	1.10 / 4.20 / 4.30	1.10 / 5.30 / 5.60	2.90 / 5.40 / 6.80	2.90 / 6.80 / 8.40
	Puissance absorbée totale nominale	kW	0.850	0.980	1.400	1.320	1.840
	EER*	-	3.88	4.69	3.79	4.09	3.70
	SEER** / Classe énergétique saisonnière	-	6.13 A**	8.69 A+++	8.63 A+++	8.52 A+++	7.96 A**
	Consommation électrique annuelle en froid	kWh/an	188	169	215	222	299
Plage de fonctionnement (T°ext. sèche/sèche)		°C					-10 / +46
☀️	Puissance calorifique min / nominale / max à +7°C	kW	1.00 / 4.00 / 4.10	1.00 / 4.50 / 4.80	1.00 / 6.40 / 7.00	2.60 / 7.00 / 9.00	2.60 / 8.60 / 10.60
	Puissance calorifique min / nominale / max à -7°C	kW	1.00 / 2.70 / 2.90	1.00 / 3.00 / 3.40	1.00 / 4.30 / 4.90	2.50 / 4.70 / 6.30	2.50 / 5.80 / 7.40
	Puissance absorbée totale nominale	kW	0.910	0.880	1.560	1.400	1.910
	COOP*	-	4.40	5.11	4.10	5.00	4.50
	SCOP** / Classe énergétique saisonnière	-	4.16 A*	4.60 A**	4.60 A**	4.60 A**	4.12 A*
	Consommation électrique annuelle en chaud	kWh/an	908	974	973	1583	2312
Plage de fonctionnement (T°ext. humide/sèche)		°C					-15 / +24
Débit d'air en froid	GV m³/h	1848	1704	1962	1860	2124	
Pression acoustique en froid*** 1 m	GV dB(A)	49	44	46	46	48	
Puissance acoustique en froid	SGV dB(A)	60	59	61	60	63	
Hauteur x Largeur x Profondeur		mm			710 x 840 x 330		
Poids net	kg	33	37	58			

DONNÉES FRIGORIFIQUES

Diamètre liquide	pouce	2 x 1/4 flare		3 x 1/4 flare	
Diamètre gaz	pouce	2 x 3/8 flare		3 x 3/8 flare	
Longueur maxi totale	m	20	30	50	60
Longueur maxi UE-UI / Dénivelé maxi****	m	15 / 10	20 / 15	25 / 15	
Fluide / PRP (Pouvoir de Réchauffement Planétaire)	- / -	R32 / 675			
Lg préchargée / Précharge / Tonne équivalent CO ₂	m / kg / t	20.0 / 0.80 / 0.54	30.0 / 1.00 / 0.68	50.0 / 2.40 / 1.62	60.0 / 2.40 / 1.62
Charge supplémentaire / Qté réfrigérant additionnelle maxi	g/m / kg	0.00 / 0.00			

DONNÉES ÉLECTRIQUES

Alimentation électrique par unité extérieure	V~50Hz	230V (1P+N+T)			
Câble unité extérieure	mm ²	3G 2.5		3G 4	
Protection électrique	A	10	16	25	

* : COP et EER calculés avec UE seules ** : SCOP et SEER mesurés avec des UE et UI selon EN14825 *** : mesurée en chambre anéchoïque ; **** : si l'unité extérieure est installée plus haut que l'unité intérieure, le dénivelé est limité à 10 m



Certifications actualisées sur www.eurovent-certification.com

(1) Classe énergétique saisonnière



D'INFOS

Les + produits.

Très hautes performances énergétiques

Compatible avec la majorité des unités Série M et Mr Slim

Compatibilité avec les unités intérieures gainable PEAD-M élargie

INVERTER

- Chauffage garanti jusqu'à -15°C extérieur
- Consommation électrique maîtrisée
- Préchargés à 100%

SCOP
JUSQU'À 4,60GAMME CHAUFFAGE
SEUL - RE2020PRÉCHARGÉ
À 100%

R32

		MXZ-4F72VF4	MXZ-4F80VF4	MXZ-5F102VF2	MXZ-6F120VF2
❄️	Nombre d'unités intérieures connectables mini / maxi	2 / 4		2 / 5	2 / 6
	Puissance frigorifique min / nominale / max	kW 3.70 / 7.20 / 8.80	3.70 / 8.00 / 9.00	3.90 / 10.20 / 11.00	3.50 / 12.00 / 14.00
	Puissance absorbée totale nominale	kW 1.850	2.250	2.280	3.600
	EER*	- 3.89	3.56	3.64	3.33
	SEER** / Classe énergétique saisonnière	- 8.13 A++	7.55 A++	8.20 A++	6.80 A++
	Consommation électrique annuelle en froid	kWh/an 311	368	342	612
Plage de fonctionnement (T°ext. sèche/sèche)		°C -10 / +46			
☀️	Puissance calorifique min / nominale / max à +7°C	kW 3.40 / 8.60 / 10.70	3.40 / 9.00 / 11.00	4.10 / 10.50 / 14.00	3.50 / 14.00 / 16.50
	Puissance calorifique min / nominale / max à -7°C	kW 3.30 / 5.80 / 7.50	3.30 / 6.00 / 7.70	4.00 / 7.00 / 9.80	3.40 / 9.40 / 11.50
	Puissance absorbée totale nominale	kW 1.870	2.000	2.280	3.310
	COP*	- 4.60	4.50	4.61	4.23
	SCOP** / Classe énergétique saisonnière	- 4.07 A+	4.07 A+	4.60 A++	4.00 A+
	Consommation électrique annuelle en chaud	kWh/an 2389	2389	2087	2794
Plage de fonctionnement (T°ext. humide/sèche)		°C -15 / +24			
Débit d'air en froid	GV m³/h	2124	2418	3720	3780
Pression acoustique en froid*** 1 m	GV dB(A)	48	50	52	55
Puissance acoustique en froid	SGV dB(A)	63	65	69	69
Hauteur x Largeur x Profondeur	mm	710 x 840 x 330		796 x 950 x 330	1048 x 950 x 330
Poids net	kg	59		62	87

DONNÉES FRIGORIFIQUES

Diamètre liquide	pouce	4 x 1/4 flare		5 x 1/4 flare	6 x 1/4 flare
Diamètre gaz	pouce	3 x 3/8 + 1/2 flare		4 x 3/8 + 1/2 flare	5 x 3/8 + 1/2 flare
Longueur maxi totale	m	60		80	
Longueur maxi UE-UI / Dénivelé maxi****	m	25 / 15			
Fluide / PRP (Pouvoir de Réchauffement Planétaire)	- / -	R32 / 675			
Lg préchargée / Précharge / Tonne équivalent CO ₂	m / kg / t	60.0 / 2.40 / 1.62		80.0 / 2.40 / 1.62	
Charge supplémentaire / Qté réfrigérant additionnelle maxi	g/m / kg	0.00 / 0.00			

DONNÉES ÉLECTRIQUES

Alimentation électrique par unité extérieure	V~50Hz	230V (1P+N+T)			
Câble unité extérieure	mm²	3G 4		3G 6	
Protection électrique	A	25		32	

* : COP et EER calculés avec UE seules ** : SCOP et SEER mesurés avec des UE et UI selon EN14825 *** : mesurée en chambre anéchoïque ; **** : si l'unité extérieure est installée plus haut que l'unité intérieure, le dénivelé est limité à 10 m

Certifications actualisées sur www.eurovent-certification.com

MXZ.

Multi-Split Hyper Heating



+ D'INFOS



CLASSE ÉNERGÉTIQUE⁽¹⁾



MODE FROID
-10/+46°C



SCOP
JUSQU'À 4,3



GAMME CHAUFFAGE
SEUL - RE2020



MODE CHAUD
-25/+24°C



PRÉCHARGÉ
À 100%

ZOOM +

HYPER HEATING

Avantages Hyper heating

- Plus besoin de sur-dimensionner
- Économies sur l'installation de vos clients
- Chauffage continu sur de longues périodes
- Solutions compatibles avec la quasi totalité des unités intérieures Mitsubishi Electric
- Excellentes performances en rafraîchissement

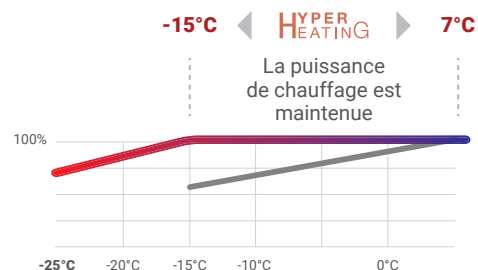

Évolution de la puissance de chauffage

- Pompe à chaleur Hyper Heating de Mitsubishi Electric
- Pompe à chaleur standard



(1) Classe énergétique saisonnière

MXZ.

Multi-Split Hyper Heating

HYPER HEATING

- Chauffage garanti jusqu'à -25°C extérieur
- Cycles de dégivrage rapides
- Puissance calorifique constante de +7°C à -15°C extérieur
- Préchargés à 100%



MXZ-2F53VFHZ2
2 CONNEXIONS



MXZ-4F83VFHZ2
4 CONNEXIONS

R32

		MXZ-2F53VFHZ2	MXZ-4F83VFHZ2
❄️	Nombre d'unités intérieures connectables mini / maxi	2 / 2	2 / 4
	Puissance frigorifique min / nominale / max kW	1.10 / 5.30 / 6.00	3.50 / 8.30 / 9.20
	Puissance absorbée totale nominale kW	1.290	1.900
	EER*	4.11	4.37
	SEER** / Classe énergétique saisonnière	6.80 A+	7.30 A+
	Consommation électrique annuelle en froid kWh/an	274	398
Plage de fonctionnement (T°ext. sèche/sèche) °C		-10 / +46	

☀️	Puissance calorifique min / nominale / max à +7°C kW	1.00 / 6.40 / 7.00	3.50 / 9.00 / 11.60
	Puissance calorifique min / nominale / max à -7°C kW	0.70 / 6.40 / 6.80	2.10 / 9.00 / 10.10
	Puissance calorifique min / nominale / max à -10°C kW	0.60 / 6.40 / 6.70	2.00 / 9.00 / 10.00
	Puissance calorifique min / nominale / max à -15°C kW	0.50 / 6.40 / 6.40	1.60 / 9.00 / 9.00
	Puissance calorifique min / nominale / max à -20°C kW	0.30 / 5.10 / 5.20	1.20 / 7.70 / 7.80
	Puissance calorifique min / nominale / max à -25°C kW	0.20 / 3.40 / 3.40	0.70 / 4.80 / 4.80
	Puissance absorbée totale nominale kW	1.360	1.700
	COP*	4.71	5.29
	SCOP** / Classe énergétique saisonnière	4.10 A+	4.30 A+
	Consommation électrique annuelle en chaud kWh/an	2172	3286
Plage de fonctionnement (T°ext. humide/sèche) °C		-25 / +24	

Débit d'air en froid	GV m³/h	2580	3780
Pression acoustique en froid*** 1 m	GV dB(A)	45	55
Puissance acoustique en froid	SGV dB(A)	55	66
Hauteur x Largeur x Profondeur	mm	796 x 950 x 330	1048 x 950 x 330
Poids net	kg	61	86

DONNÉES FRIGORIFIQUES

Diamètre liquide	pouce	2 x 1/4 flare	4 x 1/4 flare
Diamètre gaz	pouce	2 x 3/8 flare	3 x 3/8 + 1/2 flare
Longueur maxi totale	m	30	70
Longueur maxi UE-UI / Dénivelé maxi****	m	20 / 15	25 / 15
Fluide / PRP (Pouvoir de Réchauffement Planétaire)	- / -	R32 / 675	
Lg préchargée / Précharge / Tonne équivalent CO ₂	m / kg / t	30.0 / 2.40 / 1.62	70.0 / 2.40 / 1.62
Charge supplémentaire / Qté réfrigérant additionnelle maxi	g/m / kg	0.00 / 0.00	

DONNÉES ÉLECTRIQUES

Alimentation électrique par unité extérieure	V~50Hz	230V (1P+N+T)	
Câble unité extérieure	mm²	3G 2.5	3G 6
Protection électrique	A	16	32

* : COP et EER calculés avec UE seules ** : SCOP et SEER mesurés avec des UE et UI selon EN14825 *** : mesurée en chambre anéchoïque ; **** : si l'unité extérieure est installée plus haut que l'unité intérieure, le dénivelé est limité à 10 m



Certifications actualisées sur www.eurovent-certification.com

Unités intérieures compatibles.

(selon tableau p.100)



+ D'INFOS

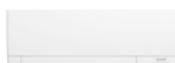

NOUVEAU

MURAL COMPACT		MSZ-AY15VGK	MSZ-AY20VGK
Débit d'air en froid	Silence/PV/MV/GV/SGV m³/h	168 / 222 / 264 / 312 / 366	168 / 222 / 264 / 312 / 396
Pression acoustique en froid ⁽¹⁾ 1 m	Silence/PV/MV/GV/SGVdB(A)	21 / 26 / 30 / 35 / 40	21 / 26 / 30 / 35 / 42
Hauteur x Largeur x Profondeur	mm	250 x 760 x 199	
Poids net	kg	9	
Intensité absorbée maxi *		0.17	0.20
Diamètre liquide flare / gaz flare	pouce	1/4" / 3/8"	



+ D'INFOS

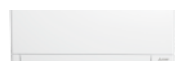

MURAL COMPACT		MSZ-AY25VGK	MSZ-AY35VGK	MSZ-AY42VGK	MSZ-AY50VGK
Débit d'air en froid	Silence/PV/MV/GV/SGV m³/h	216 / 300 / 378 / 468 / 630	216 / 300 / 378 / 468 / 666	270 / 342 / 420 / 504 / 690	312 / 384 / 450 / 546 / 702
Pression acoustique en froid ⁽¹⁾ 1 m	Silence/PV/MV/GV/SGVdB(A)	18 / 24 / 30 / 36 / 42		21 / 29 / 34 / 38 / 42	28 / 33 / 36 / 40 / 44
Hauteur x Largeur x Profondeur	mm	299 x 798 x 245			
Poids net	kg	11			
Intensité absorbée maxi *	A	0.30	0.30	0.30	0.30
Diamètre liquide flare / gaz flare	pouce	1/4" / 3/8"			

* : condition impérative : la somme des intensités absorbées maxi des unités intérieures raccordées ne doit pas être supérieure à 3A. Télécommande infrarouge de série - Support de télécommande en option - Wi-Fi de série.



+ D'INFOS



MURAL DESIGN		MSZ-EF18VGK	MSZ-EF25VGK	MSZ-EF35VGK	MSZ-EF42VGK	MSZ-EF50VGK
Débit d'air en froid	Silence/PV/MV/GV/SGV m³/h	240 / 276 / 378 / 498 / 630			348 / 396 / 462 / 534 / 618	348 / 408 / 474 / 558 / 660
Pression acoustique en froid ⁽¹⁾ 1 m	Silence/PV/MV/GV/SGVdB(A)	21 / 23 / 29 / 36 / 42		21 / 24 / 29 / 36 / 42	28 / 31 / 35 / 39 / 43	30 / 33 / 36 / 40 / 43
Hauteur x Largeur x Profondeur	mm	299 x 885 x 195				
Poids net	kg	12				
Intensité absorbée maxi *	A	0.30	0.30	0.30	0.40	0.40
Diamètre liquide flare / gaz flare	pouce	1/4" / 3/8"				

* : condition impérative : la somme des intensités absorbées maxi des unités intérieures raccordées ne doit pas être supérieure à 3A. Télécommande infrarouge de série - Support de télécommande en option - Wi-Fi de série. Unité intérieure W = Blanc ; B = Noir ; S = Argent.



+ D'INFOS



MURAL DESIGN PREMIUM		MSZ-LN18VG2	MSZ-LN25VG2	MSZ-LN35VG2	MSZ-LN50VG2
Débit d'air en froid	Silence/PV/MV/GV/SGV m³/h	282 / 354 / 426 / 552 / 744		282 / 354 / 426 / 552 / 780	342 / 456 / 534 / 636 / 834
Pression acoustique en froid ⁽¹⁾ 1 m	Silence/PV/MV/GV/SGVdB(A)	19 / 23 / 29 / 36 / 42		19 / 24 / 29 / 36 / 43	27 / 31 / 35 / 39 / 46
Hauteur x Largeur x Profondeur	mm	307 x 890 x 233			
Poids net	kg	16			
Intensité absorbée maxi *	A	0.30	0.30	0.30	0.40
Diamètre liquide flare / gaz flare	pouce	1/4" / 3/8"			

* : condition impérative : la somme des intensités absorbées maxi des unités intérieures raccordées ne doit pas être supérieure à 3A. Télécommande infrarouge de série - Support de télécommande en option - Wi-Fi de série. Unité intérieure W = Blanc pur ; V = Blanc perle ; B = Noir Onix ; R = Rouge rubis.

Condition impérative : sur un MXZ, la somme des intensités absorbées maxi des unités intérieures raccordées ne doit pas être supérieure à 3A.

Unités intérieures compatibles.

(selon tableau p.100)



+ D'INFOS



MURAL GRANDES PIÈCES			MSZ-AP60VG	MSZ-AP71VG
Débit d'air en froid	Silence/PV/MV/GV/SGV	m³/h	564 / 660 / 792 / 960 / 1134	576 / 690 / 792 / 918 / 1116
Pression acoustique en froid ⁽¹⁾ 1 m	Silence/PV/MV/GV/SGVdB(A)		29 / 37 / 41 / 45 / 48	30 / 37 / 41 / 45 / 51
Hauteur x Largeur x Profondeur		mm	325 x 1100 x 257	
Poids net		kg	16	17
Intensité absorbée maxi *		A	0.50	0.40
Diamètre liquide flare / gaz flare		pouce	1/4" / 1/2"	

* : condition impérative : la somme des intensités absorbées maxi des unités intérieures raccordées ne doit pas être supérieure à 3A. Télécommande infrarouge de série - Support de télécommande en option - Wi-Fi en option



+ D'INFOS



CONSOLE DESIGN			MFZ-KT25VG	MFZ-KT35VG	MFZ-KT50VG
Débit d'air en froid	Silence/PV/MV/GV/SGV	m³/h	234 / 288 / 390 / 468 / 534	336 / 402 / 516 / 624 / 738	
Pression acoustique en froid ⁽¹⁾ 1 m	Silence/PV/MV/GV/SGVdB(A)		19 / 24 / 31 / 37 / 41	28 / 32 / 37 / 42 / 48	
Hauteur x Largeur x Profondeur		mm	600 x 750 x 215		
Poids net		kg	15		
Intensité absorbée maxi *		A	0.20	0.20	0.45
Diamètre liquide flare / gaz flare		pouce	1/4" / 3/8"	1/4" / 1/2"	

* : condition impérative : la somme des intensités absorbées maxi des unités intérieures raccordées ne doit pas être supérieure à 3A. Télécommande infrarouge de série - Support de télécommande en option - Wi-Fi en option. Les MFZ-KT25/35/50VG sont compatibles uniquement avec les gammes MXZ R32. La MFZ-KT60VG ainsi que les MFZ-KW25/35/50/60VG ne sont pas compatibles avec notre gamme Multi-Split.



+ D'INFOS

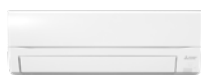

MURAL COMPACT+			MSZ-FT25VGK	MSZ-FT35VGK
Débit d'air en froid	Silence/PV/MV/GV/SGV	m³/h	234 / 354 / 492 / 624 / 738	234 / 354 / 498 / 642 / 786
Pression acoustique en froid ⁽¹⁾ 1 m	Silence/PV/MV/GV/SGVdB(A)		19 / 27 / 36 / 41 / 46	19 / 27 / 36 / 42 / 47
Hauteur x Largeur x Profondeur		mm	280 x 838 x 229	
Poids net		kg	10	
Intensité absorbée maxi *		A	0.40	0.40
Diamètre liquide flare / gaz flare		pouce	1/4" / 3/8"	

* : condition impérative : la somme des intensités absorbées maxi des unités intérieures raccordées ne doit pas être supérieure à 3A. Télécommande infrarouge de série - Support de télécommande en option - Wi-Fi de série. Les MSZ-FT25/35/50VGK sont compatibles uniquement avec la gamme MXZ Hyper Heating R32.



+ D'INFOS



MURAL ULTIMATE+			MSZ-RW25VG	MSZ-RW35VG	MSZ-RW50VG
Débit d'air en froid	Silence/PV/MV/GV/SGV	m³/h	360 / 390 / 540 / 690 / 822	360 / 414 / 540 / 690 / 846	468 / 570 / 666 / 786 / 972
Pression acoustique en froid ⁽¹⁾ 1 m	Silence/PV/MV/GV/SGVdB(A)		19 / 23 / 29 / 36 / 42	19 / 24 / 29 / 36 / 43	26 / 30 / 34 / 39 / 45
Hauteur x Largeur x Profondeur		mm	305 x 998 x 247		
Poids net		kg	15		
Intensité absorbée maxi *		A	0.21	0.22	0.37
Diamètre liquide flare / gaz flare		pouce	1/4" / 3/8"		

* : condition impérative : la somme des intensités absorbées maxi des unités intérieures raccordées ne doit pas être supérieure à 3A. Télécommande infrarouge de série - Support de télécommande en option - Wi-Fi de série.

Condition impérative : sur un MXZ, la somme des intensités absorbées maxi des unités intérieures raccordées ne doit pas être supérieure à 3A.

Unités intérieures compatibles.

(selon tableau p.100)



+ D'INFOS

CONSOLE NON CARROSSÉE	SFZ-M25VA	SFZ-M35VA	SFZ-M50VA	SFZ-M60VA	SFZ-M71VA	
Débit d'air en froid	-/PV/MV/GV/- m³/h	- / 330 / 420 / 540 / -	- / 420 / 540 / 660 / -	- / 600 / 750 / 900 / -	- / 720 / 900 / 1080 / -	- / 720 / 960 / 1200 / -
Pression acoustique en froid ⁽¹⁾ 1 m	-/PV/MV/GV/- dB(A)	- / 25 / 29 / 35 / -	- / 25 / 29 / 33 / -	- / 30 / 35 / 39 / -	- / 30 / 36 / 42 / -	- / 30 / 36 / 42 / -
Hauteur x Largeur x Profondeur	mm	615 x 700 x 200	615 x 900 x 200	615 x 1100 x 200	615 x 1100 x 200	615 x 1100 x 200
Poids net	kg	19	23	26	26	26
Intensité absorbée maxi *	A	0.44	0.44	0.61	0.64	0.76
Diamètre liquide flare / gaz flare	pouce	1/4" / 3/8"	1/4" / 1/2"	1/4" / 5/8"	1/4" / 5/8"	3/8" / 5/8"

* : condition impérative : la somme des intensités absorbées maxi des unités intérieures raccordées ne doit pas être supérieure à 3A. Télécommande à commander séparément - Wi-Fi en option.

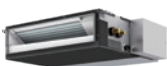

+ D'INFOS

GAINABLE COMPACT	SEZ-M25DA2	SEZ-M35DA2	SEZ-M50DA2	SEZ-M60DA2	
Débit d'air en froid	-/PV/MV/GV/- m³/h	- / 330 / 420 / 540 / -	- / 420 / 540 / 660 / -	- / 600 / 750 / 900 / -	- / 720 / 900 / 1080 / -
Pression acoustique en froid ⁽¹⁾ 1,5 m	-/PV/MV/GV/- dB(A)	- / 23 / 26 / 30 / -	- / 23 / 27 / 31 / -	- / 30 / 34 / 37 / -	- / 30 / 34 / 38 / -
Hauteur x Largeur x Profondeur	mm	200 x 790 x 700	200 x 990 x 700	200 x 990 x 700	200 x 1190 x 700
Poids net	kg	18	22	26	26
Intensité absorbée maxi *	A	0.62	0.65	0.82	0.88
Diamètre liquide flare / gaz flare	pouce	1/4" / 3/8"	1/4" / 1/2"	1/4" / 5/8"	1/4" / 5/8"

* : condition impérative : la somme des intensités absorbées maxi des unités intérieures raccordées ne doit pas être supérieure à 3A. Télécommande à commander séparément - Wi-Fi en option

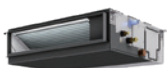

+ D'INFOS

GAINABLE FLEXIBLE	PEAD-M35JA2	PEAD-M50JA2	PEAD-M60JA2	PEAD-M71JA2	PEAD-M100JA2	
Débit d'air en froid	-/PV/MV/GV/- m³/h	- / 600 / 720 / 840 / -	- / 720 / 870 / 1020 / -	- / 870 / 1080 / 1260 / -	- / 870 / 1080 / 1380 / -	- / 1380 / 1680 / 1920 / -
Pression acoustique en froid ⁽¹⁾ 1,5 m	-/PV/MV/GV/- dB(A)	- / 24 / 29 / 32 / -	- / 27 / 33 / 35 / -	- / 26 / 32 / 35 / -	- / 26 / 32 / 37 / -	- / 31 / 36 / 39 / -
Hauteur x Largeur x Profondeur	mm	250 x 900 x 732	250 x 900 x 732	250 x 1100 x 732	250 x 1100 x 732	250 x 1400 x 732
Poids net	kg	25	27	30	37	37
Intensité absorbée maxi *	A	1.16	1.35	1.85	1.90	2.25
Diamètre liquide flare / gaz flare	pouce	1/4" / 1/2"	1/4" / 1/2"	1/4 ou 3/8" / 5/8"	3/8" / 5/8"	3/8" / 5/8"

* : condition impérative : la somme des intensités absorbées maxi des unités intérieures raccordées ne doit pas être supérieure à 3A. Télécommande à commander séparément - Wi-Fi en option Le PEAD-M35JA2 est compatible uniquement avec les gammes MXZ R32. Le PEAD-M100JA2 est compatible uniquement avec les gammes PUMY.



+ D'INFOS

CASSETTE 1 VOIE	MLZ-KY20VG	MLZ-KP25VG	MLZ-KP35VG	MLZ-KP50VG	
Débit d'air en froid	-/PV/MV/GV/SGV m³/h	- / 360 / 432 / 480 / 528	360 / 432 / 480 / 528 / -	360 / 438 / 504 / 564 / -	360 / 498 / 588 / 684 / -
Pression acoustique en froid ⁽¹⁾ 1,5 m	-/PV/MV/GV/SGV dB(A)	- / 27 / 31 / 34 / 38	27 / 31 / 34 / 38 / -	27 / 32 / 36 / 40 / -	29 / 36 / 41 / 47 / -
Hauteur x Largeur x Profondeur	mm	194 x 842 x 301	185 x 1102 x 360	185 x 1102 x 360	185 x 1102 x 360
Façade : Hauteur x Largeur x Profondeur	mm	35 x 915 x 370	24 x 1200 x 424	24 x 1200 x 424	24 x 1200 x 424
Poids net du corps / Poids net de la façade	kg	11 / 3.0	16 / 3.5	15 / 3.5	15 / 3.5
Intensité absorbée maxi *	A	0.12	0.40	0.40	0.40
Diamètre liquide flare / gaz flare	pouce	1/4" / 3/8"	1/4" / 3/8"	1/4" / 3/8"	1/4" / 1/2"

* : condition impérative : la somme des intensités absorbées maxi des unités intérieures raccordées ne doit pas être supérieure à 3A. Télécommande infrarouge de série - Support de télécommande en option - Wi-Fi en option La façade blanche MLP-448W est à commander séparément pour la MLZ-KY 20 VG. La façade blanche MLP-444W est à commander séparément pour la MLZ-KP 25/35/50 VG. La MLZ-KY20VF est compatible uniquement avec la gamme MXZ-R32.

Condition impérative : sur un MXZ, la somme des intensités absorbées maxi des unités intérieures raccordées ne doit pas être supérieure à 3A.

Unités intérieures compatibles.

(selon tableau p.100)



+ D'INFOS

CASSETTE 4 VOIES 600X600	SLZ-M15FA2	SLZ-M25FA2	SLZ-M35FA2	SLZ-M50FA2	
Débit d'air en froid	-/PV/MV/GV/- m³/h	- / 360 / 390 / 420 / -	- / 390 / 450 / 510 / -	- / 390 / 480 / 570 / -	- / 420 / 540 / 690 / -
Pression acoustique en froid ⁽¹⁾ 1,5 m	-/PV/MV/GV/- dB(A)	- / 24 / 26 / 28 / -	- / 25 / 28 / 31 / -	- / 25 / 30 / 34 / -	- / 27 / 34 / 39 / -
Hauteur x Largeur x Profondeur	mm	245 x 570 x 570			
Façade : Hauteur x Largeur x Profondeur	mm	10 x 625 x 625			
Poids net du corps / Poids net de la façade	kg	15 / 3.0			
Intensité absorbée maxi *	A	0.17	0.20	0.24	0.32
Diamètre liquide flare / gaz flare	pouce	1/4" / 3/8"			1/4" / 1/2"

* : condition impérative : la somme des intensités absorbées maxi des unités intérieures raccordées ne doit pas être supérieure à 3A. Télécommande à commander séparément - Wi-Fi en option La façade blanche SLP-2FAL ou SLP-2FALE est à commander séparément. La SLZ-M15FA2 est compatible uniquement avec les gammes MXZ R32. La SLZ-M60FA2 n'est pas compatible avec notre gamme Multi-Split.



R410A



+ D'INFOS

CASSETTE 4 VOIES 900X900	PLA-M50EA2	PLA-M60EA2	PLA-M71EA2	PLA-M100EA2	
Débit d'air en froid	-/PV/MV/GV/SGV m³/h	- / 720 / 840 / 960 / 1080	- / 840 / 1020 / 1140 / 1260	- / 1140 / 1380 / 1560 / 1740	
Pression acoustique en froid ⁽¹⁾ 1,5 m	-/PV/MV/GV/SGV dB(A)	- / 27 / 29 / 31 / 32	- / 28 / 30 / 32 / 34	- / 31 / 34 / 37 / 40	
Hauteur x Largeur x Profondeur	mm	258 x 840 x 840		298 x 840 x 840	
Façade : Hauteur x Largeur x Profondeur	mm	40 x 950 x 950			
Poids net du corps / Poids net de la façade	kg	19 / 5.0	21 / 5.0	24 / 5.0	
Intensité absorbée maxi *	A	0.22	0.24	0.27	0.46
Diamètre liquide flare / gaz flare	pouce	1/4" / 1/2"	1/4 ou 3/8" / 5/8"	3/8" / 5/8"	

* : condition impérative : la somme des intensités absorbées maxi des unités intérieures raccordées ne doit pas être supérieure à 3A. Télécommande à commander séparément - Wi-Fi en option La façade blanche PLP-6EAL, PLP-6EALÉ ou PLP-6EAJE / anthracite PLP-6EAB est à commander séparément. Les PLA-M50/60/71/100EA2 sont compatibles uniquement avec les gammes PUMY.



+ D'INFOS

PLAFONNIER	PCA-M50KA2	PCA-M60KA2	PCA-M71KA2	PCA-M100KA2	
Débit d'air en froid	-/PV/MV/GV/SGV m³/h	- / 600 / 660 / 780 / 900	- / 900 / 960 / 1020 / 1140	- / 960 / 1020 / 1080 / 1200	- / 1320 / 1440 / 1560 / 1680
Pression acoustique en froid ⁽¹⁾ 1 m	-/PV/MV/GV/SGV dB(A)	- / 32 / 34 / 37 / 40	- / 33 / 35 / 37 / 40	- / 35 / 37 / 39 / 41	- / 37 / 39 / 41 / 43
Hauteur x Largeur x Profondeur	mm	230 x 960 x 680	230 x 1280 x 680		230 x 1600 x 680
Poids net	kg	26	32	37	
Intensité absorbée maxi *	A	0.37	0.39	0.42	0.65
Diamètre liquide flare / gaz flare	pouce	1/4" / 1/2"	1/4 ou 3/8" / 5/8"	3/8" / 5/8"	

* : condition impérative : la somme des intensités absorbées maxi des unités intérieures raccordées ne doit pas être supérieure à 3A. Télécommande à commander séparément. Les PCA-M71/100KA2 sont compatibles uniquement avec les gammes PUMY.

Condition impérative : sur un MXZ, la somme des intensités absorbées maxi des unités intérieures raccordées ne doit pas être supérieure à 3A.

PUMY : le super Multi-Split idéal pour vos projets résidentiels ou tertiaires.

PUMY-SM

NOUVEAU

R32



PUMY-SM
112/125/140

- Puissance disponible de 12,5 à 15,5 kW
- Jusqu'à 120 m de longueur frigorifique totale
- Pression statique disponible 30 Pa
- Mesures de sécurité intégrées permettant de traiter des surfaces aussi petites que 9 m²

Configuration Série M et Mr Slim

- Jusqu'à 2 boîtiers de répartition PAC-MMK
- Jusqu'à 8 unités intérieures

Configuration City Multi

- Jusqu'à 12 unités intérieures City Multi



PAC-MMK40BC
Boîtier de répartition 4 Sorties



PAC-MMK60BC
Boîtier de répartition 6 Sorties



PAC-SK60SA-E
Détecteur de fuite R32

PUMY-SP

R410A



PUMY-SP
112/125/140

- Puissance disponible de 12,5 à 15,5 kW
- Jusqu'à 120 m de longueur frigorifique totale
- Pression statique disponible 30 Pa

Configuration Série M et Mr Slim

- Jusqu'à 2 boîtiers de répartition PAC-MK
- Jusqu'à 8 unités intérieures

Configuration City Multi

- Jusqu'à 12 unités intérieures City Multi



PAC MK34BC
Boîtier de répartition 3 Sorties



PAC MK54BC
Boîtier de répartition 5 Sorties

PUMY-P

R410A



PUMY-P
112/125/
140/200

PUMY-P
250/300

- Puissance disponible de 12,5 à 33,5 kW
- Jusqu'à 310 m de longueur frigorifique totale
- Pression statique disponible 30 Pa sur les tailles 250/300 (en option sur les autres tailles)

Configuration Série M et Mr Slim

- Jusqu'à 3 boîtiers de répartition PAC-MK*
- Jusqu'à 12 unités intérieures*

Configuration City Multi

- Jusqu'à 30 unités intérieures City Multi*



PAC MK34BC
Boîtier de répartition 3 Sorties



PAC MK54BC
Boîtier de répartition 5 Sorties

* Selon modèle

Flexibilité d'installation de la gamme PUMY.

SOLUTION 1

Configuration avec uniquement des unités intérieures Série M/Mr Slim.

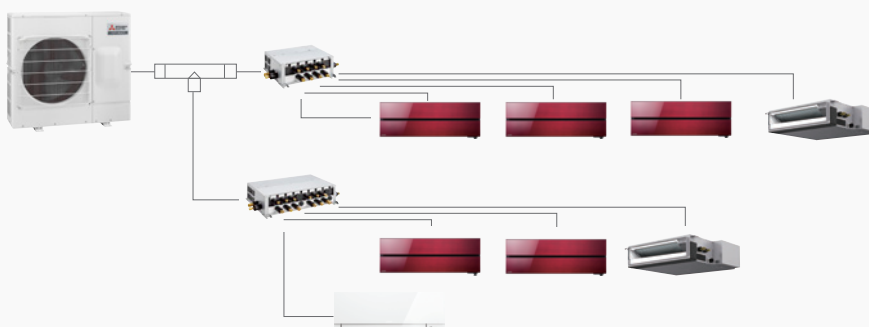

SOLUTION 2

Configuration mixte avec des unités intérieures Série M/Mr Slim et City Multi.

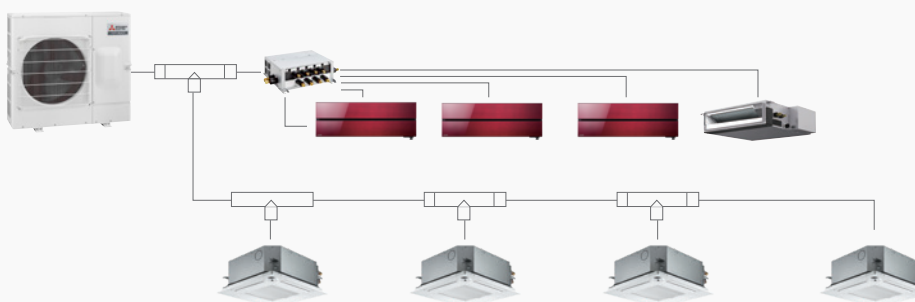

SOLUTION 3

Configuration avec uniquement des unités intérieures City Multi.

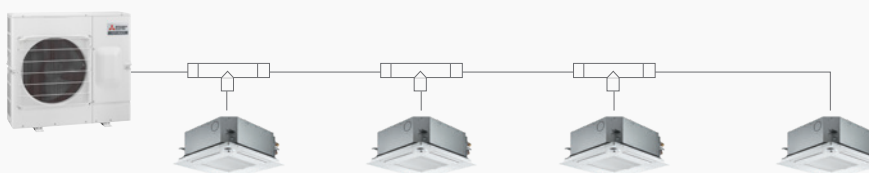

NB : Les solutions 2 et 3 peuvent également être combinées au kit de détente PAC-LV11M-J afin de connecter des unités Série M (une par boîtier).

ZOOM +

Utilisation de tés frigorifiques du commerce pour les solutions 2 et 3

Installation simplifiée et moins coûteuse, grâce à sa technologie exclusive de contrôle de l'état du réfrigérant, Mitsubishi Electric est le seul fabricant à autoriser l'utilisation de Tés frigorifiques du commerce, moins chers et plus simples d'installation.

Série M / Mr Slim : unités intérieures compatibles.

PUMY-SM / PUMY-SP / PUMY-P



Mural Compact
MSZ-AY



Mural Design
MSZ-EF VGKB



Mural Design Premium
MSZ-LN VG2R

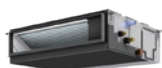

Gainable Flexible
PEAD-M JA2

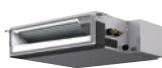

Gainable Compact
SEZ-M DA2



Plafonnier
PCA-M KA2



Cassette 4 voies
900x900
PLA-M EA2



Cassette 4 voies
600x600
SLZ-M FA2



Cassette 1 voie
MLZ-KP VG



LE SAVIEZ-VOUS

Les compatibilités détaillées des unités intérieures Série M / Mr Slim avec les groupes extérieurs PUMY-SM / PUMY-SP / PUMY-P sont disponibles à la page 99.

City Multi : unités intérieures compatibles.

PUMY-SM

R32

Unités intérieures, avec détecteur de fuite de R32 de série :

- Cassette 4 voies 600x600
- Cassette 4 voies 900x900
- Gainable moyenne pression*
- Mural*
- Plafonnier*

* Disponible 2ème semestre 2024

ZOOM +

Pour plus d'informations :
voir catalogue des solutions tertiaires

PUMY-SP / PUMY-P

R410A

Unités intérieures :

- Cassette 4 voies 600x600
- Cassette 4 voies 900x900
- Cassette 2 voies
- Cassette 1 voie
- Gainable extra plat
- Gainable moyenne pression
- Gainable haute pression
- Console carrossée
- Console non carrossée avec pression
- Mural
- Plafonnier

PUMY-SM : conformité, sécurité et mise en œuvre aisée.

MURAL

CONSOLE

MULTI-SPLIT

GAINABLE

MULTIZONING

CASSETTE

PLAFONNIER

MURAL TERTIAIRE / ARMOIRE

TWIN / TRIPLE QUADRI

VENTILATION

SYSTÈMES DE CONTRÔLE

FONCTIONS / ACCESSOIRES

LA CONFORMITÉ

- La norme produit IEC60335-2-40 (Edition 6) définit une surface minimale de pièce devant être respectée en fonction de la charge totale de réfrigérant dans les systèmes. Afin d'assouplir cette limitation, des dispositifs doivent être mis en œuvre afin d'assurer la sécurité des occupants : par exemple de la détection de fuite et des vannes d'isolement.
- En cas de fuite de réfrigérant, la solution Mitsubishi Electric assure une mise en sécurité rapide de l'installation, quelle que soit la configuration des systèmes : unités intérieures City Multi, unités intérieures Série M et Mr Slim ou encore association des deux types d'unités.

FLÉXIBILITÉ D'INSTALLATION

La charge totale de réfrigérant du système PUMY-SM au R32 peut varier de 3kg (précharge) jusqu'à 7,5kg (longueurs de liaisons maximales).

L'écosystème de sécurité Mitsubishi Electric autorise ainsi la mise en œuvre d'unités intérieures dans des locaux à partir de **9m²**.

Ci-dessous les surfaces requises en fonction de la charge et des types d'unités* :

	Charge totale de R32	Surface minimale
Tout type d'unités intérieures	3 à 6 kg	9 m²
Unité cassette, gainable ou plafonnier	7,5 kg	11,5 m²
Unité murale	7,5 kg	14 m²

* Sauf si unités installées au niveau du sol-sol le plus bas (voir notice).

Schéma de configuration pour PUMY-SM

AVEC DES UNITÉS INTÉRIEURES SÉRIE M ET MR SLIM

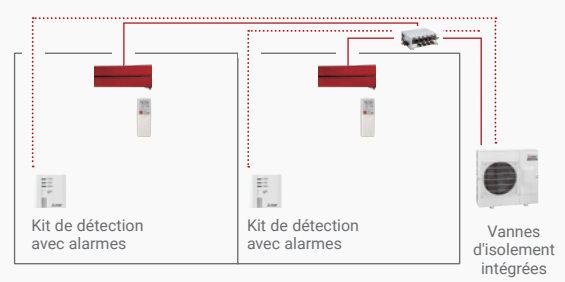

Sonde détection fuite de R32 PAC-SK60SA-E

- Connexion aux boîtiers multi-sorties
- Alarme visuelle et sonore intégrée
- 3 affichages LED (fonctionnement, détection, erreur)
- Notification possible dans un local supervision

— Liaisons frigorifiques Câbles de communication

AVEC DES UNITÉS INTÉRIEURES CITY MULTI

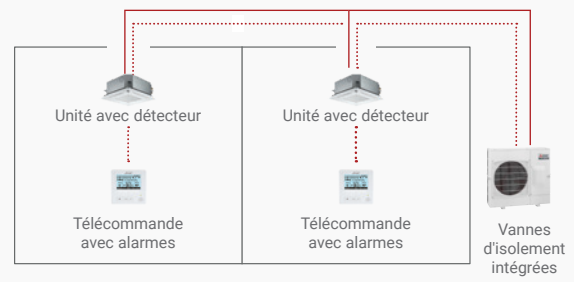

Télécommande avancée R32 PAR-41MAAB

- Connexion aux unités intérieures City Multi
- Alarme visuelle et sonore intégrée
- Affichage d'un code erreur et de l'adresse de l'unité concernée en cas de fuite
- Notification possible dans un local supervision

Mise en sécurité de l'installation en quatre étapes :

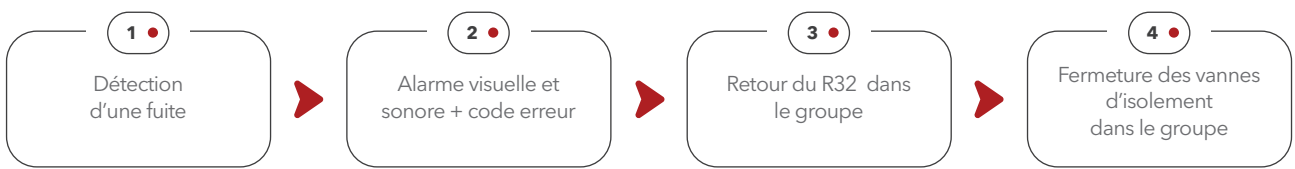

PUMY-SM.

Mono-ventilateur

NOUVEAU



MONOPHASÉ



TRIPHASÉ

INVERTER

- Chauffage garanti jusqu'à -20°C extérieur
- 30 Pa de pression statique disponible de série
- Jusqu'à 120 m de longueur totale de tube
- Vannes d'isolements de série
- Mesures de sécurité intégrées



PRESSION
STATIQUE
30 PA DE SÉRIE



PUMY-SM
112/125/140 V(Y)KM



PAC-MMK40BC



PAC-MMK60BC

	Taille	112		125		140		
❄️	Puissance nominale froid	kW	12.5	12.5	14.0	14.0	15.5	15.5
	Puissance absorbée nominale froid	kW	2.9	2.9	3.7	3.7	4.4	4.4
	Coefficient de performance nominal EER	-	4.25	4.25	3.80	3.80	3.50	3.50
	Rendement saisonnier $\eta_{s,c}$ / SEER	% / -	371.00 / 9.35	371.00 / 9.35	344.60 / 8.69	344.60 / 8.69	333.00 / 8.40	333.00 / 8.40
	Plage de fonctionnement (T° ext. sèche)	°C	-5* / +52	-5* / +52	-5* / +52	-5* / +52	-5* / +52	-5* / +52

☀️	Puissance nominale chaud à +7°C	kW	14.0	14.0	16.0	16.0	17.5	17.5
	Puissance absorbée nominale chaud	kW	3.05	3.05	3.69	3.69	3.98	3.98
	Puissance maximale chaud à -7°C	kW	10.9	10.9	12.5	12.5	13.7	13.7
	Coefficient de performance nominal COP à +7°C	-	4.59	4.59	4.34	4.34	4.40	4.40
	Rendement saisonnier $\eta_{s,h}$ / SCOP	% / -	206.20 / 5.23	206.20 / 5.23	203.80 / 5.17	203.80 / 5.17	195.00 / 4.95	195.00 / 4.95
	Plage de fonctionnement (T° ext. humide)	°C	-20 / +15.0	-20 / +15.0	-20 / +15.0	-20 / +15.0	-20 / +15.0	-20 / +15.0

UNITÉS INTÉRIEURES

Indice total UI connectables	-	50 à 130 %
Taille UI connectables	-	10 à 140
Nombre UI connectables	-	1 à 12

UNITÉS EXTÉRIEURES

Débit d'air en froid GV	m³/h	4620	4980				
Pression acoustique à 1 m mode froid / silence ⁽¹⁾	dB(A)	52.0 / 42.0	53.0 / 43.0	54.0 / 44.0			
Puissance acoustique en froid	dB(A)	74.0	74.0	76.0	76.0	76.0	76.0
Pression statique disponible réglable	Pa	0 / 30					
Dimensions	Hauteur avec pieds	mm	981				
	Largeur	mm	1050				
	Profondeur	mm	330				
Poids net	kg	95	97	95	97	95	97

DONNÉES FRIGORIFIQUES

Diamètre liquide flare	pouce	3/8"
Diamètre gaz flare	pouce	5/8"
R32 / précharge	kg	3.0
PRP (Pouvoir de Réchauffement Planétaire) / Tonne équivalent CO ₂		675 / 2.03

DONNÉES ÉLECTRIQUES

Alimentation électrique par unité extérieure	V~Hz	230 V - 1 P+N+T - 50 Hz	400 V - 3 P+N+T - 50 Hz	230 V - 1 P+N+T - 50 Hz	400 V - 3 P+N+T - 50 Hz	230 V - 1 P+N+T - 50 Hz	400 V - 3 P+N+T - 50 Hz
Intensité maxi ⁽²⁾	A	30.50	13.00	30.50	13.00	30.50	13.00

(1) Pression acoustique mesurée en chambre anéchoïque - (2) Protection électrique et câble d'alimentation à dimensionner suivant réglementation en vigueur, voir préconisations sur la notice d'installation.
* : jusqu'à -15°C avec guide de protection d'air PAC-SH95AG-E, mais plage de +10°C à 52°C si connecté avec PKFY-MS VLM ou unités intérieures gamme résidentielle et Mr Slim.

Valeurs certifiées Eurovent indiquées pour des combinaisons d'unités extérieures avec des unités intérieures gainables ou cassettes.
Plus d'informations sur les combinaisons et valeurs actualisées disponibles sur www.eurovent-certification.com

		PAC-MMK40BC	PAC-MMK60BC
Nombre d'unités intérieures connectables ⁽¹⁾		Maxi 4	Maxi 6
Diamètre liquide / gaz flare côté UI	pouce	1/4" x 4 / 3/8" x 4	1/4" x 5 + 3/8" x 1 / 3/8" x 5 + 5/8" x 1
Diamètre liquide / gaz flare côté UE	pouce		3/8" / 5/8"
Distance maxi entre boîtier et Unité intérieure	m		25
Alimentation électrique	V~50Hz	230V (1 P + N + T) - 50Hz	
Câble alimentation unité intérieure / liaison bus UE - boîtier de répartition	mm²	4 x 2.5 mm² par unité intérieure / bus 2 x 1.5 mm² blindé par tresse métallique	
Intensité maxi ⁽²⁾	A	6	
Dimensions Hauteur x Largeur x Profondeur	mm	170 x 450 x 372	170 x 665 x 420
Poids	kg	10.4	15.8
Dans le cas de l'utilisation de 2 ou 3 boîtiers de répartition	-	MSDD-50AR2-E : raccord flare obligatoire ou MSDD-50BR-E : raccord à braser obligatoire	



Certifications actualisées sur www.eurovent-certification.com

PUMY-SP.

Mono-ventilateur

INVERTER

- Chauffage garanti jusqu'à -20°C extérieur
- 30 Pa de pression statique disponible de série
- Jusqu'à 120 m de longueur totale de tube



MONOPHASÉ



TRIPHASÉ



PRESSION
STATIQUE
30 PA DE SÉRIE



PUMY-SP 112/125/140
V(Y)KM2



PAC MK34BC



PAC MK54BC

Taille		112		125		140		
❄️	Puissance nominale froid	kW	12.5	12.5	14.0	14.0	15.5	15.5
	Puissance absorbée nominale froid	kW	4.5	4.5	5.1	5.1	5.3	5.3
	Coefficient de performance nominal EER	-	2.80	2.80	2.74	2.74	2.90	2.90
	Rendement saisonnier $\eta_{s,c}$ / SEER	% / -	287.40 / 7.26	287.40 / 7.26	289.40 / 7.31	289.40 / 7.31	296.20 / 7.48	296.20 / 7.48
	Plage de fonctionnement (T° ext. sèche)	°C	-5* / +52	-5* / +52	-5* / +52	-5* / +52	-5* / +52	-5* / +52

☀️	Puissance nominale chaud à +7°C	kW	14.0	14.0	16.0	16.0	16.5	16.5
	Puissance absorbée nominale chaud	kW	3.60	3.60	4.26	4.26	4.10	4.10
	Puissance maximale chaud à -7°C	kW	10.9	10.9	12.5	12.5	12.9	12.9
	Coefficient de performance nominal COP à +7°C	-	3.89	3.89	3.76	3.76	4.02	4.02
	Rendement saisonnier $\eta_{s,h}$ / SCOP	% / -	207.80 / 5.27	207.80 / 5.27	172.60 / 4.39	172.60 / 4.39	176.20 / 4.48	176.20 / 4.48
Plage de fonctionnement (T° ext. humide)	°C	-20 / +15.0	-20 / +15.0	-20 / +15.0	-20 / +15.0	-20 / +15.0	-20 / +15.0	

UNITÉS INTÉRIEURES

Indice total UI connectables	-	50 à 130 %					
Taille UI connectables	-	10 à 140					
Nombre UI connectables	-	1 à 12					

UNITÉS EXTÉRIEURES

Débit d'air en froid GV	m³/h	4620		4980			
Pression acoustique à 1 m mode froid / silence (1)	dB(A)	52.0 / 42.0		53.0 / 43.0		54.0 / 44.0	
Puissance acoustique en froid	dB(A)	72.0	72.0	73.0	73.0	74.0	74.0
Pression statique disponible réglable	Pa	0 / 30					
Dimensions	Hauteur avec pieds	981					
	Largeur	1050					
	Profondeur	330					
Poids net	kg	93	94	93	94	93	

DONNÉES FRIGORIFIQUES

Diamètre liquide flare	pouce	3/8"					
Diamètre gaz flare	pouce	5/8"					
R410A / précharge	kg	3.5					
PRP (Pouvoir de Réchauffement Planétaire) / Tonne équivalent CO ₂		2088 / 7.31					

DONNÉES ÉLECTRIQUES

Alimentation électrique par unité extérieure	V~Hz	230 V - 1 P+N+T - 50 Hz	400 V - 3 P+N+T - 50 Hz	230 V - 1 P+N+T - 50 Hz	400 V - 3 P+N+T - 50 Hz	230 V - 1 P+N+T - 50 Hz
Intensité maxi (2)	A	30.50	13.00	30.50	13.00	30.50

(1) Pression acoustique mesurée en chambre anéchoïque - (2) Protection électrique et câble d'alimentation à dimensionner suivant réglementation en vigueur, voir préconisations sur la notice d'installation.
* : jusqu'à -15°C avec guide de protection d'air PAC-SH95AG-E, mais plage de +10°C à 52°C si connecté avec PKFY-P VLM, PFFY-P VKM / VCM ou unités intérieures gamme résidentielle et Mr Slim.

Valeurs certifiées Eurovent indiquées pour des combinaisons d'unités extérieures avec des unités intérieures gainables ou cassettes.
Plus d'informations sur les combinaisons et valeurs actualisées disponibles sur www.eurovent-certification.com

		PAC-MK34BC	PAC-MK54BC
Nombre d'unités intérieures connectables (1)		Maxi 3	Maxi 5
Diamètre liquide / gaz flare côté UI	pouce	1/4" x 3 / 3/8" x 3	1/4" x 5 / 3/8" x 4 + 1/2" x 1
Diamètre liquide / gaz flare côté UE	pouce	3/8" / 5/8"	
Distance maxi entre boîtier et Unité intérieure	m	25	
Alimentation électrique	V~50Hz	230V (1 P + N + T) - 50Hz	
Câble alimentation unité intérieure / liaison bus UE - boîtier de répartition	mm²	4 x 2.5 mm² par unité intérieure / bus 2 x 1.5 mm² blindé par tresse métallique	
Intensité maxi (2)	A	6	
Dimensions Hauteur x Largeur x Profondeur	mm	170 x 450 x 280	
Poids	kg	6.7	7.4
Dans le cas de l'utilisation de 2 ou 3 boîtiers de répartition	-	MSDD-50AR-E : raccord flare obligatoire ou MSDD-50BR-E : raccord à braser obligatoire	

PUMY-P.

Bi-ventilateur



MONOPHASÉ



TRIPHASÉ

INVERTER

- Chauffage garanti jusqu'à -20°C extérieur
- Jusqu'à 300 m de longueur totale de tube



PUMY-P
112/125/140 VKM6/YKM5



PAC MK34BC



PAC MK54BC

	Taille	112		125		140		
❄️	Puissance nominale froid	kW	12.5	12.5	14.0	14.0	15.5	15.5
	Puissance absorbée nominale froid	kW	4.3	4.3	5.0	5.0	5.2	5.2
	Coefficient de performance nominal EER	-	2.88	2.88	2.80	2.80	3.00	3.00
	Rendement saisonnier $\eta_{s,c}$ / SEER	% / -	254.20 / 6.43	254.20 / 6.43	251.80 / 6.37	251.80 / 6.37	289.80 / 7.32	289.80 / 7.32
	Plage de fonctionnement (T° ext. sèche)	°C	-5* / +52	-5* / +52	-5* / +52	-5* / +52	-5* / +52	-5* / +52

☀️	Puissance nominale chaud à +7°C	kW	14.0	14.0	16.0	16.0	18.0	18.0
	Puissance absorbée nominale chaud	kW	3.49	3.49	4.06	4.06	4.63	4.63
	Puissance maximale chaud à -7°C	kW	10.9	10.9	12.5	12.5	14.0	14.0
	Coefficient de performance nominal COP à +7°C	-	4.01	4.01	3.94	3.94	3.89	3.89
	Rendement saisonnier $\eta_{s,h}$ / SCOP	% / -	169.00 / 4.30	169.00 / 4.30	173.00 / 4.40	173.00 / 4.40	174.60 / 4.44	174.60 / 4.44
	Plage de fonctionnement (T° ext. humide)	°C	-20 / +15.0	-20 / +15.0	-20 / +15.0	-20 / +15.0	-20 / +15.0	-20 / +15.0

UNITÉS INTÉRIEURES

Indice total UI connectables	-	50 à 130 %					
Taille UI connectables	-	10 à 140					
Nombre UI connectables	-	1 à 9		1 à 10		1 à 12	

UNITÉS EXTÉRIEURES

Débit d'air en froid GV	m³/h	6600					
Pression acoustique à 1 m mode froid / silence ⁽¹⁾	dB(A)	49.0 / 46.0		50.0 / 47.0		51.0 / 48.0	
Puissance acoustique en froid	dB(A)	69.0	69.0	70.0	70.0	71.0	71.0
Pression statique disponible réglable	Pa	0					
Dimensions	Hauteur avec pieds	1338					
	Largeur	1050					
	Profondeur	330					
Poids net	kg	122	125	122	125	122	125

DONNÉES FRIGORIFIQUES

Diamètre liquide flare	pouce	3/8"					
Diamètre gaz flare	pouce	5/8"					
R410A / précharge	kg	4.8					
PRP (Pouvoir de Réchauffement Planétaire) / Tonne équivalent CO ₂		2088 / 10.02					

DONNÉES ÉLECTRIQUES

Alimentation électrique par unité extérieure	V~Hz	230 V - 1 P+N+T - 50 Hz	400 V - 3 P+N+T - 50 Hz	230 V - 1 P+N+T - 50 Hz	400 V - 3 P+N+T - 50 Hz	230 V - 1 P+N+T - 50 Hz	400 V - 3 P+N+T - 50 Hz
Intensité maxi ⁽²⁾	A	29.50	13.00	29.50	13.00	29.50	13.00

(1) Pression acoustique mesurée en chambre anéchoïque - (2) Protection électrique et câble d'alimentation à dimensionner suivant réglementation en vigueur, voir préconisations sur la notice d'installation.
* : jusqu'à -15°C avec guide de protection d'air PAC-SH95AG-E x 2, mais plage de +10°C à 52°C si connecté avec PKFY-P VLM, PFFY-P VKM / VCM ou unités intérieures gamme résidentielle et Mr Slim.

Valeurs certifiées Eurovent indiquées pour des combinaisons d'unités extérieures avec des unités intérieures gainables ou cassettes.
Plus d'informations sur les combinaisons et valeurs actualisées disponibles sur www.eurovent-certification.com

		PAC-MK34BC	PAC-MK54BC
Nombre d'unités intérieures connectables ⁽¹⁾		Maxi 3	Maxi 5
Diamètre liquide / gaz flare côté UI	pouce	1/4" x 3 / 3/8" x 3	1/4" x 5 / 3/8" x 4 + 1/2" x 1
Diamètre liquide / gaz flare côté UE	pouce	3/8" / 5/8"	
Distance maxi entre boîtier et Unité intérieure	m	25	
Alimentation électrique	V~50Hz	230V (1 P + N + T) - 50Hz	
Câble alimentation unité intérieure / liaison bus UE - boîtier de répartition	mm²	4 x 2.5 mm² par unité intérieure / bus 2 x 1.5 mm² blindé par tresse métallique	
Intensité maxi ⁽²⁾	A	6	
Dimensions Hauteur x Largeur x Profondeur	mm	170 x 450 x 280	
Poids	kg	6.7	7.4
Dans le cas de l'utilisation de 2 ou 3 boîtiers de répartition	-	MSDD-50AR-E : raccord flare obligatoire ou MSDD-50BR-E : raccord à braser obligatoire	



Certifications actualisées sur www.eurovent-certification.com

PUMY-P.

Bi-ventilateur

INVERTER

- Chauffage garanti jusqu'à -20°C extérieur
- 30 Pa de pression statique disponible de série
- Jusqu'à 310 m de longueur totale de tube



PRESSION STATIQUE
30 PA DE SÉRIE



PUMY-P 200 YKM3



PUMY-P 250/300 YBM2



PAC MK34BC



PAC MK54BC



MONOPHASÉ



TRIPHASÉ

	Taille	200	250	300	
	Puissance nominale froid	kW	22.4	28.0	33.5
	Puissance absorbée nominale froid	kW	7.2	8.2	12.0
	Coefficient de performance nominal EER	-	3.12	3.41	2.80
	Rendement saisonnier $\eta_{s,c}$ / SEER	% / -	263.80 / 6.67	248.20 / 6.28	258.60 / 6.54
	Plage de fonctionnement (T° ext. sèche)	°C	-5* / +52	-5* / +52	-5* / +52

	Puissance nominale chaud à +7°C	kW	25.0	31.5	37.5
	Puissance absorbée nominale chaud	kW	5.85	7.91	9.69
	Puissance maximale chaud à -7°C	kW	19.5	24.6	29.2
	Coefficient de performance nominal COP à +7°C	-	4.27	3.98	3.87
	Rendement saisonnier $\eta_{s,h}$ / SCOP	% / -	143.40 / 3.66	165.80 / 4.22	171.00 / 4.35
Plage de fonctionnement (T° ext. humide)	°C	-20 / +15.0	-20 / +15.0	-20 / +15.0	

UNITÉS INTÉRIEURES

Indice total UI connectables	-	50 à 130 %		
Taille UI connectables	-	10 à 200		10 à 250
Nombre UI connectables	-	1 à 12		1 à 30

UNITÉS EXTÉRIEURES

Débit d'air en froid GV	m³/h	8460		10980
Pression acoustique à 1 m mode froid / silence ⁽¹⁾	dB(A)	56.0 / 53.0	55.0 / 52.0	57.0 / 54.0
Puissance acoustique en froid	dB(A)	76.0	73.0	75.0
Pression statique disponible réglable	Pa	0		0 / 30
Dimensions	Hauteur avec pieds	mm	1338	1662
	Largeur	mm		1050
	Profondeur	mm	330	460
Poids net	kg	141		196

DONNÉES FRIGORIFIQUES

Diamètre liquide flare	pouce	3/8" ⁽³⁾		1/2"
Diamètre gaz flare	pouce	3/4"	7/8"	1"
R410A / précharge	kg	7.3		9.3
PRP (Pouvoir de Réchauffement Planétaire) / Tonne équivalent CO ₂		2088 / 15.24		2088 / 19.42

DONNÉES ÉLECTRIQUES

Alimentation électrique par unité extérieure	V~Hz	400 V - 3 P+N+T - 50 Hz		
Intensité maxi ⁽²⁾	A	19.00	28.24	31.74

(1) Pression acoustique mesurée en chambre anéchoïque - (2) Protection électrique et câble d'alimentation à dimensionner suivant réglementation en vigueur, voir préconisations sur la notice d'installation.
* : jusqu'à -15°C avec guide de protection d'air PAC-SH95AG-E x 2 (PUMY-P200) ou PAC-SK21AG-E x 2 (PUMY-P250/300), mais plage de +10°C à 52°C si connecté avec PKFY-P VLM, PFFY-P VKM / VCM ou unités intérieures gamme résidentielle et Mr Slim.

(3) : 1/2" si tube le + long > 60 m - 1/2" si tube le + long > 90 m ou avec PEFY-P200/250

Valeurs certifiées Eurovent indiquées pour des combinaisons d'unités extérieures avec des unités intérieures gainables ou cassettes.
Plus d'informations sur les combinaisons et valeurs actualisées disponibles sur www.eurovent-certification.com

		PAC-MK34BC	PAC-MK54BC
Nombre d'unités intérieures connectables ⁽¹⁾		Maxi 3	Maxi 5
Diamètre liquide / gaz flare côté UI	pouce	1/4" x 3 / 3/8" x 3	1/4" x 5 / 3/8" x 4 + 1/2" x 1
Diamètre liquide / gaz flare côté UE	pouce		3/8" / 5/8"
Distance maxi entre boîtier et Unité intérieure	m	25	
Alimentation électrique	V~50Hz	230V (1 P + N + T) - 50Hz	
Câble alimentation unité intérieure / liaison bus UE - boîtier de répartition	mm²	4 x 2.5 mm² par unité intérieure / bus 2 x 1.5 mm² blindé par tresse métallique	
Intensité maxi ⁽²⁾	A	6	
Dimensions Hauteur x Largeur x Profondeur	mm	170 x 450 x 280	
Poids	kg	6.7	7.4
Dans le cas de l'utilisation de 2 ou 3 boîtiers de répartition	-	MSDD-50AR-E : raccord flare obligatoire ou MSDD-50BR-E : raccord à braser obligatoire	





Gainable.

Les gammes SEZ-M et PEAD-M offrent une solution complète adaptée pour le résidentiel.

Elles pourront s'adapter aux différents besoins : une seule pièce à traiter, un étage complet ou une maison entière. Le gainable haute pression PEA est quant à lui adapté aux grands volumes pour une application tertiaire.

R32 ●

GAMME STANDARD TECHNOLOGIE INVERTER



R32 ●

GAMME PREMIUM TECHNOLOGIE POWER INVERTER



Gamme résidentielle & tertiaire

Taille des unités intérieures	25	35	50	60	71	100	125	140	200	250
Puissance frigorifique nominale (kW)	2,5	3,5	5,0	6,0	7,1	10,0	12,5	14,0	19,0	22,0
Puissance calorifique nominale (kW)	3,0	4,0	5,8	7,0	8,1	11,0	14,0	16,0	22,4	27,0
SEZ-M DA2 BASSE PRESSION	p.125	I P	I P	I P	I P					
PEAD-M JA2 MOYENNE PRESSION	p.125/125	I P	I P	I P	I P	I P	I P	I P		
PEA-M LA2 HAUTE PRESSION	p.136								I P	I P

R32 ●



MONO-SPLIT INVERTER



MONO-SPLIT POWER INVERTER



MULTI-SPLIT

ZOOM +

Découvrez notre solution Melzone Home dans le chapitre suivant.

Vision d'ensemble de la gamme.

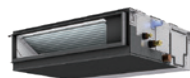
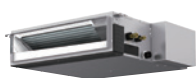

MODÈLES	SEZ-M	PEAD-M	PEA-M
Type d'application	Résidentiel	Résidentiel & tertiaire	Tertiaire
Confort Acoustique	★★★★	★★★	★★
Filtration de l'air	★★	★★	★★
Filtre	De série	De série	De série
Pression statique disponible	Jusqu'à 50 Pa	Jusqu'à 150 Pa	Jusqu'à 250 Pa
Filtration Plasma Quad	En option avec MAC-100FT-E + pâte de fixation PAC-HA11PAR (installation sans gaine, aspiration par l'arrière)	En option avec MAC-100FT-E avec: - Pâte de fixation PAC-HA31PAR (installation sans gaine, aspiration par l'arrière) OU - Pâte de fixation PAC-HA31PAU (installation sans gaine, aspiration par le dessous) OU - Caisson d'extension PAC-KE91/92/93/94/95PTB-E (installation avec gaine, aspiration par l'arrière)	-
Interface Wi-Fi	En option	En option*	En option
Solution Multizone	-	Melzone Home Essentiel (voir p.143)	-
Solution Multizone + diffusion	-	Melzone Home Flex (voir p.145)	-
Solution Multizone + diffusion + VMC	-	Melzone Home All in One (voir p.147)	-
Système sous avis technique	-	(voir p.140)	-
Raccords Flare	•	•	•
Programmation hebdo	Via PAR-41MAA	Via PAR-41MAA	Via PAR-41MAA
Fonction secours / rotation 2+1	Avec PUZ-ZM (+PAR-41MAA)	Avec PUZ-M & PUZ-ZM (+PAR-41MAA)	Avec PUZ-M & PUZ-ZM (+PAR-41MAA)
Fonction dégivrage alterné	Avec PUZ-ZM (+PAR-41MAA)	Avec PUZ-M & PUZ-ZM (+PAR-41MAA)	Avec PUZ-M & PUZ-ZM (+PAR-41MAA)
Télécommande infrarouge	En option avec PAR-SL97A-E + PAR-SA9CA-E	En option avec PAR-SL97A-E + PAR-SA9CA-E	En option avec PAR-SL97A-E + PAR-SA9CA-E
Télécommande filaire	En option	En option	En option
Alimentation par unité extérieure	•	•	•
Technologie groupe extérieur			
Performances saisonnières	★★★	★★★★	★★★
Puissance calorifique constante jusqu'à	-3°C (avec PUZ-ZM)	-3°C (avec PUZ-ZM)	-3°C (avec PUZ-ZM)
Chauffage garanti jusqu'à	-20°C**	-20°C**	-20°C**
Pompe de relevage des condensats	En option	De série	-
Fluide			
Isolation de l'unité intérieure (intérieure / extérieure)	M0/M1 sur demande	M1/M1 de série M0/M1 sur demande	M1/M1 de série M0/M1 sur demande

*MAC-5871F-E non compatible avec les solutions Multizone. Se renseigner auprès des fournisseurs Multizone

**Selon modèles et technologies

Points forts de la gamme.

PEAD-M, SEZ-M •

Fonctionnement ultra-silencieux

Les appareils Mitsubishi Electric ont toujours été parmi les plus silencieux du marché, les modèles SEZ atteignent même un niveau sonore inégalé avec seulement 22 dBA !

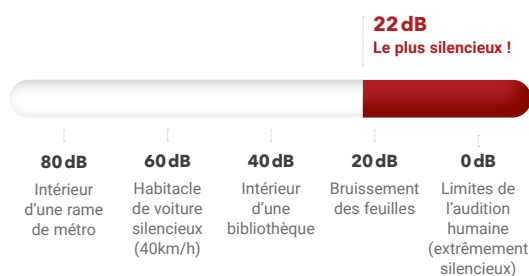

PEAD-M •

Pompe de relevage des condensats de série

La hauteur de relevage de 550mm permet une grande flexibilité lors de l'installation dans le choix du positionnement de l'unité.

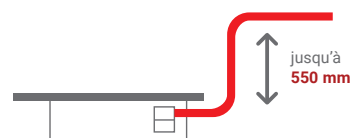

Évacuation possible au-dessus de l'unité

PEAD-M, MELZONE (ALL IN ONE / FLEX / ESSENTIEL) •

Melzone Essentiel - Système Multizone

Grâce à nos solutions Multizone, un seul gainable PEAD peut alimenter indépendamment plusieurs pièces au travers d'un réseau de gaines. Le débit d'air fourni s'ajuste alors automatiquement en fonction des besoins de chaque pièce. (Voir chapitre Multizoning p.143)

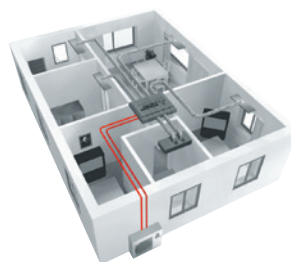

AIRZONE

MELZONE
HOME
ESSENTIEL

MAC-587IF-E •

Accédez à distance, en toute sécurité, à votre installation de chauffage et climatisation

L'interface WiFi MAC-587IF-E permet de connecter votre installation Mitsubishi Electric à son réseau Wi-Fi. Avec l'application MELCloud Home il est possible de piloter les installations de chauffage et rafraîchissement à distance, grâce à un smartphone, une tablette ou un ordinateur. Idéal pour la gestion de vos multi-sites. Possibilité de visualiser tous ces sites sur une carte.



Si le gainable est installé avec une solution MELZONE ESSENTIEL, la solution de contrôle à distance à choisir sera celle de l'offre MELZONE. Cela permettra de contrôler à distance chacune des zones indépendamment.

SEZ-M.

Gainable basse pression



+ D'INFOS

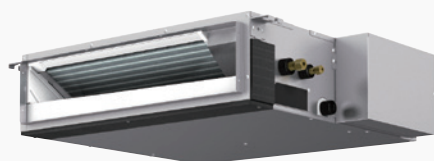

SEZ-M DA2

A++/A+

CLASSE ÉNERGÉTIQUE⁽¹⁾



À PARTIR DE 22dB(A)



SCOP JUSQU'À 4,2



ISOLANT M0/M1 SUR DEMANDE



MODE CHAUD -20/+24°C⁽²⁾



COMPATIBLE ASSISTANTS VOCAUX



MODE FROID -15/+46°C⁽²⁾



WI-FI COMPATIBLE

Les + produits.

Idéal pour faux-plafonds exigus :
200 mm de hauteur seulement

Pression statique disponible jusqu'à 50 Pa

4 paliers de réglages : 5/15/35/50 Pa

EN OPTION

Télécommande filaire



PAR-41 MAA
(voir p.221)

La plus complète



PAC-YT52 CRA
(voir p.221)

Simple et efficace



PAR-CT01 SB/PB
(voir p.222)

Tactile, bluetooth et personnalisable

MELCloud Home

Interface Wi-Fi

MAC-587IF-E (voir p.219)

Interface 4G⁽³⁾, LAN & Wi-Fi

MELCLOUD-CL-HA1-A1 **SEPT 2024** (voir p.219)

Application

Permet le contrôle de votre climatiseur à distance sur votre smartphone, tablette ou ordinateur. (voir p.220)



MELCloud HOME



Télécommande infrarouge + récepteur



PAR-SL97A-E + PAR-SA9CA-E
(voir p.223)

Seules les fonctions de base sont accessibles.

Purificateur d'air Plasma Quad Connect

MAC-100FT-E (voir p.29)

- Effet : Anti-virus / Anti SARS-COV2 / Anti-allergène / Anti-moisissure / Anti-poussière / Antibactérien / Anti particules fines

Autres accessoires

Connecteur contact externe

PAC-SA88HA-E (5 fils)
PAC-SF40RM-E⁽⁴⁾ (contact sec)
PAC-SE55RA-E (3 fils)
(voir p.219)

Interface commande groupe MXZ/SUZ

MAC-497IF-E
(voir p.224)

Interface M-Net

MAC-334IF-E
(voir p.224)

Installation

Sonde

PAC-SE41TS-E

Pompe à condensats

PAC-KE07DM-E
(voir p.248)

Défecteurs d'air (série S)

MAC-889SG

MAC-886SG

Défecteurs d'air (série P)

PAC-SJ07SG-E

PAC-SG59SG-E

Guide de protection d'air

PAC-SJ06AG-E

PAC-SH63AG-E

(voir p.249)

(1) Meilleure classe énergétique saisonnière froid/chaud (2) Selon gammes

(3) 10 ans d'abonnement inclus (4) Non compatible avec l'interface Wi-Fi MAC-587IF-E ou avec une télécommande infrarouge

SEZ-M.

Gainable basse pression

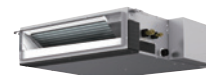

SEZ-M DA2

INVERTER

- Chauffage garanti jusqu'à -10°C extérieur
- Discrétion absolue : unité extérieure à faible niveau sonore



SUZ-M 25/35 VA



SUZ-M 50 VA



SUZ-M 60 VA

R32		Tailles	25	35	50	60
❄️	Puissance frigorifique min / nominale / max	kW	1.4 / 2.5 / 3.2	0.7 / 3.5 / 3.9	1.1 / 5.0 / 5.6	1.6 / 6.1 / 6.3
	Puissance absorbée totale nominale	kW	0.714	1.000	1.547	1.848
	EER	-	3.50		3.23	3.30
	SEER / Classe énergétique saisonnière	-		6.0 A*		5.5 A
	Consommation électrique annuelle en froid	kWh/an	146	202	290	385
Plage de fonctionnement (T° ext. sèche/sèche)		°C	-10 / +46		-15 / +46	
☀️	Puissance calorifique min / nominale / max à +7°C	kW	1.3 / 2.9 / 4.2	1.1 / 4.2 / 5.0	1.5 / 6.0 / 7.2	1.6 / 7.4 / 8.0
	Puissance calorifique min / nominale / max à -7°C	kW	0.8 / 1.8 / 2.7	0.7 / 2.7 / 3.2	0.9 / 3.9 / 4.7	1.0 / 4.8 / 5.2
	Puissance absorbée totale nominale	kW	0.803	1.076	1.617	2.049
	COP	-	3.61	3.90	3.71	3.61
	SCOP / Classe énergétique saisonnière	-	4.0 A*	4.1 A*	4.0 A*	4.2 A*
	Consommation électrique annuelle en chaud	kWh/an	769	878	1501	1516
Plage de fonctionnement (T° ext. humide/sèche)		°C	-10 / +24			

UNITÉS INTÉRIEURES	SEZ-M25DA2	SEZ-M35DA2	SEZ-M50DA2	SEZ-M60DA2	
Débit d'air en froid	- / PV / MV / GV / - m³/h	- / 330 / 420 / 540 / -	- / 420 / 540 / 660 / -	- / 600 / 750 / 900 / -	- / 720 / 900 / 1080 / -
Pression acoustique en froid ⁽¹⁾ 1,5 m	- / PV / MV / GV / - dB(A)	- / 23 / 26 / 30 / -	- / 23 / 27 / 31 / -	- / 30 / 34 / 37 / -	- / 30 / 34 / 38 / -
Puissance acoustique en froid	SGV dB(A)	50	51	57	58
Pression statique disponible ⁽²⁾	Pa	5 / 15 / 35 / 50			
Hauteur x Largeur x Profondeur	mm	200 x 790 x 700	200 x 990 x 700	200 x 1190 x 700	
Poids net	kg	18	22	26	
Ø des condensats / Pompe de relevage	mm	32 / En Option			

UNITÉS EXTÉRIEURES	SUZ-M25VA	SUZ-M35VA	SUZ-M50VA	SUZ-M60VA	
Débit d'air en froid	GV m³/h	2178	2058	2748	3006
Pression acoustique ⁽¹⁾ en froid 1 m	GV dB(A)	45	48	49	49
Puissance acoustique en froid	GV dB(A)	59	64	65	65
Hauteur x Largeur x Profondeur	mm	550 x 800 x 285	714 x 800 x 285	880 x 840 x 330	
Poids net	kg	30	35	41	54

DONNÉES FRIGORIFIQUES					
Diamètre liquide	pouce	1/4 flare			
Diamètre gaz	pouce	3/8 flare	1/2 flare	5/8 flare	
Longueur maxi / Dénivelé maxi	m	20 / 12	30 / 30		
Fluide / PRP (Pouvoir de Réchauffement Planétaire)	- / -	R32 / 675			
Lg préchargée / Précharge / Tonne équivalent CO ₂	m / kg / t	7.0 / 0.65 / 0.439	7.0 / 0.90 / 0.608	7.0 / 1.20 / 0.810	7.0 / 1.25 / 0.844
Charge supplémentaire / Qté réfrigérant additionnelle maxi	g / m / kg	20 / 0.26		20 / 0.46	

DONNÉES ÉLECTRIQUES					
Alimentation électrique par unité extérieure	V~50Hz	230 V (1P+N+T)			
Câble unité extérieure	mm²	3G 2.5	3G 4		
Câble liaison intérieure - extérieure	mm²	4G 1.5			
Protection électrique	A	10	16	20	

DONNÉES RÉGLEMENTATION					
Référence PEP (www.pep-ecopassport.org)		MEFR-00012-V01.01-FR			

(1) : mesurée en chambre anéchoïque (2) : réglage usine 25 Pa



Certifications actualisées sur www.eurovent-certification.com

SEZ-M.

Gainable basse pression

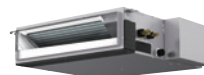

SEZ-M DA2



+ D'INFOS



- Chauffage garanti jusqu'à -20°C extérieur
- Discrétion absolue : unité extérieure à faible niveau sonore
- Cycles de dégivrage rapides
- Installation facilitée : longueur d'installation jusqu'à 55m
- Puissance nominale maintenue jusqu'à -3°C
- Fonctions : - secours / rotation 2+1⁽²⁾
- dégivrage alterné⁽²⁾



PUZ-ZM 35 / 50 VKA2



PUZ-ZM 60 VHA2

R32

Tailles		35	50	60
❄️	Puissance frigorifique min / nominale / max	kW 1.6 / 3.6 / 3.9	2.3 / 5.0 / 5.6	2.7 / 6.1 / 6.3
	Puissance absorbée totale nominale	kW 0.857	1.315	1.525
	EER	- 4.20	3.80	4.00
	SEER / Classe énergétique saisonnière	- 6.1 A++	6.0 A+	6.0 A+
	Consommation électrique annuelle en froid	kWh/an 205	287	352
Plage de fonctionnement (T°ext. sèche/sèche)		°C -5 (-15*) / +46		
☀️	Puissance calorifique min / nominale / max à +7°C	kW 1.6 / 4.1 / 5.0	2.5 / 6.0 / 7.2	2.8 / 7.0 / 8.0
	Puissance calorifique min / nominale / max à -7°C	kW 1.4 / 3.7 / 4.5	2.2 / 5.3 / 6.4	2.5 / 6.2 / 7.1
	Puissance absorbée totale nominale	kW 1.025	1.578	1.707
	COOP	- 4.00	3.80	4.10
	SCOP / Classe énergétique saisonnière	- 4.2 A+	4.1 A+	4.2 A+
	Consommation électrique annuelle en chaud	kWh/an 791	1279	1464
Plage de fonctionnement (T°ext. humide/sèche)		°C -11 / +21		

UNITÉS INTÉRIEURES

		SEZ-M35DA2	SEZ-M50DA2	SEZ-M60DA2
Débit d'air en froid	-/PV/MV/GV- m³/h	- / 420 / 540 / 660 / -	- / 600 / 750 / 900 / -	- / 720 / 900 / 1080 / -
Pression acoustique en froid ⁽¹⁾ 1,5 m	-/PV/MV/GV- dB(A)	- / 23 / 27 / 31 / -	- / 30 / 34 / 37 / -	- / 30 / 34 / 38 / -
Puissance acoustique en froid	SGV dB(A)	51	57	58
Pression statique disponible ⁽²⁾	Pa		5 / 15 / 35 / 50	
Hauteur x Largeur x Profondeur	mm	200 x 990 x 700		200 x 1190 x 700
Poids net	kg	22		26
Ø des condensats / Pompe de relevage	mm	32 / En Option		

UNITÉS EXTÉRIEURES

		PUZ-ZM35VKA2	PUZ-ZM50VKA2	PUZ-ZM60VHA2
Débit d'air en froid	GV m³/h	2700		3300
Pression acoustique ⁽¹⁾ en froid 1 m	GV dB(A)	44		47
Puissance acoustique en froid	GV dB(A)	65		67
Hauteur x Largeur x Profondeur	mm	630 x 809 x 300		943 x 950 x 330
Poids net	kg	46		67

DONNÉES FRIGORIFIQUES

Diamètre liquide	pouce	1/4 flare	3/8 flare
Diamètre gaz	pouce	1/2 flare	5/8 flare
Longueur maxi / Dénivelé maxi	m	50 / 30	55 / 30
Fluide / PRP (Pouvoir de Réchauffement Planétaire)	- / -	R32 / 675	
Lg préchargée / Précharge / Tonne équivalent CO ₂	m / kg / t	30.0 / 2.00 / 1.350	30.0 / 2.80 / 1.890
Charge supplémentaire / Qté réfrigérant additionnelle maxi	g/m / kg	15 / 0.30	40 / 0.80

DONNÉES ÉLECTRIQUES

Alimentation électrique par unité extérieure	V~50Hz	230 V (1P+N+T)	
Câble unité extérieure	mm²	3G 2.5	3G 4
Câble liaison intérieure - extérieure	mm²	4G 1.5	
Protection électrique	A	16	25

DONNÉES RÉGLEMENTATION

Référence PEP (www.pep-ecopassport.org)	MEFR-00007-V01.01-FR
--	----------------------

(1) : mesurée en chambre anéchoïque (2) : réglage usine 25 Pa * : avec guide de protection d'air



Certifications actualisées sur www.eurovent-certification.com

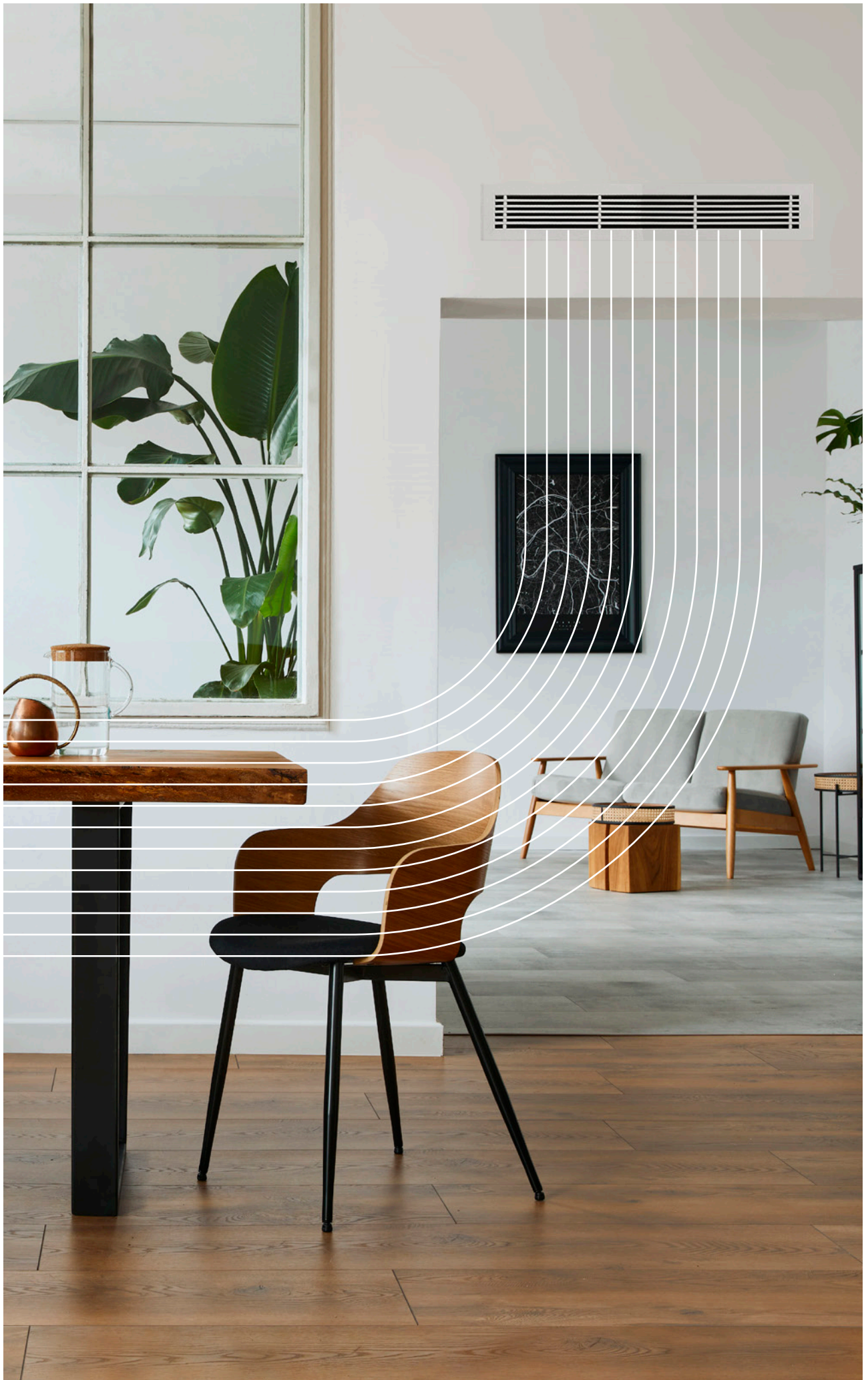

PEAD-M.

Gainable moyenne pression

[+ D'INFOS](#)

PEAD-M JA2

A++/A+

CLASSE ÉNERGÉTIQUE⁽¹⁾



À PARTIR DE 24 dB(A)



SCOP JUSQU'À 4,40



ISOLANT M1/M1 DE SÉRIE ET M0/M1 SUR DEMANDE



MODE CHAUD -20/+24°C⁽²⁾



COMPATIBLE ASSISTANTS VOCAUX



MODE FROID -15/+46°C⁽²⁾



WI-FI COMPATIBLE

Les + produits.

Idéal pour faux-plafonds exigus :
250mm de hauteur seulement

Forte pression statique disponible jusqu'à 150 Pa

5 paliers de réglages : 35/50/70/100/150 Pa

DE SÉRIE •

Installation

Pompe de relevage

EN OPTION •

Télécommande filaire



PAR-41 MAA
(voir p.221)

La plus complète



PAC-YT52 CRA
(voir p.221)

Simple et efficace



PAR-CT01 SB/PB
(voir p.222)

Tactile, bluetooth et personnalisable

MELCloud Home

Interface Wi-Fi

MAC-587IF-E (voir p.219)

Interface 4G⁽³⁾, LAN & Wi-Fi

MELCLOUD-CL-HA1-A1 **SEPT 2024** (voir p.219)

Application

Permet le contrôle de votre climatiseur à distance sur votre smartphone, tablette ou ordinateur. (voir p.220)



MELCloud HOME



Télécommande infrarouge + récepteur



PAR-SL97A-E + PAR-SA9CA-E
(voir p.223)

Seules les fonctions de base sont accessibles.

Purificateur d'air Plasma Quad Connect

MAC-100FT-E (voir p.29)

- Effet : Anti-virus / Anti SARS-COV2 / Anti-allergène / Anti-moisissure / Anti-poussière / Antibactérien / Anti particules fines

Multizone

Découvrez l'offre de solution Multizone
MELZONE ESSENTIEL (voir p.143)

Autres accessoires

Connecteur contact externe

PAC-SA88HA-E (5 fils)
PAC-SF40RM-E⁽⁴⁾ (contact sec)
PAC-SE55RA-E (3 fils)
(voir p.219)

Interface M-Net

MAC-334IF-E
(voir p.224)

Sonde

PAC-SE41TS-E
(voir p.248)

Défecteurs d'air (série S)

MAC-881SG
MAC-882SG
MAC-886SG

Défecteurs d'air (série P)

PAC-SH96SG-E
(voir p.249)

(1) Meilleure classe énergétique saisonnière froid/chaud (2) Selon gammes

(3) 10 ans d'abonnement inclus (4) Non compatible avec l'interface Wi-Fi MAC-587IF-E ou avec une télécommande infrarouge

PEAD-M.

Gainable moyenne pression

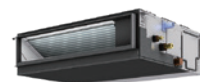

PEAD-M JA2

INVERTER

- Chauffage garanti jusqu'à -10°C extérieur
- Discrétion absolue : unité extérieure à faible niveau sonore



SUZ-M 25/35 VA



SUZ-M 50 VA



SUZ-M 60/71 VA

R32		Tailles	35	50	60	71
❄️	Puissance frigorifique min / nominale / max	kW	0.8 / 3.6 / 3.9	1.7 / 5.0 / 5.6	1.6 / 6.1 / 6.3	2.2 / 7.1 / 8.1
	Puissance absorbée totale nominale	kW	0.923	1.351	1.694	2.028
	EER	-	3.90	3.70	3.60	3.50
	SEER / Classe énergétique saisonnière	-		6.3 A⁺⁺⁺	6.1 A⁺⁺⁺	6.2 A⁺⁺⁺
	Consommation électrique annuelle en froid	kWh/an	199	277	345	397
Plage de fonctionnement (T° ext. sèche/sèche)		°C	-10 / +46		-15 / +46	
☀️	Puissance calorifique min / nominale / max à +7°C	kW	1.1 / 4.1 / 5.0	1.5 / 6.0 / 7.2	1.6 / 7.0 / 8.0	2.0 / 8.0 / 10.2
	Puissance calorifique min / nominale / max à -7°C	kW	0.7 / 2.6 / 3.2	0.9 / 3.9 / 4.7	1.0 / 4.5 / 5.2	1.2 / 5.2 / 6.6
	Puissance absorbée totale nominale	kW	1.025	1.463	1.842	2.105
	COP	-	4.00	4.10	3.80	
	SCOP / Classe énergétique saisonnière	-	4.1 A⁺	4.2 A⁺	4.1 A⁺	
	Consommation électrique annuelle en chaud	kWh/an	884	1417	1558	1973
Plage de fonctionnement (T° ext. humide/sèche)		°C	-10 / +24			

UNITÉS INTÉRIEURES	PEAD-M35JA2	PEAD-M50JA2	PEAD-M60JA2	PEAD-M71JA2	
Débit d'air en froid	- / PV / MV / GV / - m³/h	- / 600 / 720 / 840 / -	- / 720 / 870 / 1020 / -	- / 870 / 1080 / 1260 / -	- / 870 / 1080 / 1380 / -
Pression acoustique en froid ⁽¹⁾ 1,5 m	- / PV / MV / GV / - dB(A)	- / 24 / 29 / 32 / -	- / 27 / 33 / 35 / -	- / 26 / 32 / 35 / -	- / 26 / 32 / 37 / -
Puissance acoustique en froid	SGV dB(A)	54	58	56	58
Pression statique disponible ⁽²⁾	Pa	35 / 50 / 70 / 100 / 150			
Hauteur x Largeur x Profondeur	mm	250 x 900 x 732		250 x 1100 x 732	
Poids net	kg	25	27	30	
Ø des condensats / Pompe de relevage	mm	32 / De série			

UNITÉS EXTÉRIEURES	SUZ-M35VA	SUZ-M50VA	SUZ-M60VA	SUZ-M71VA	
Débit d'air en froid	GV m³/h	2058	2748	3006	
Pression acoustique ⁽¹⁾ en froid 1 m	GV dB(A)	48		49	
Puissance acoustique en froid	GV dB(A)	59	64	65	66
Hauteur x Largeur x Profondeur	mm	550 x 800 x 285	714 x 800 x 285	880 x 840 x 330	
Poids net	kg	35	41	54	55

DONNÉES FRIGORIFIQUES					
Diamètre liquide	pouce	1/4 flare		3/8 flare	
Diamètre gaz	pouce	3/8 flare	1/2 flare	5/8 flare	
Longueur maxi / Dénivelé maxi	m	20 / 12		30 / 30	
Fluide / PRP (Pouvoir de Réchauffement Planétaire)	- / -	R32 / 675			
Lg préchargée / Précharge / Tonne équivalent CO ₂	m / kg / t	7.0 / 0.90 / 0.608	7.0 / 1.20 / 0.810	7.0 / 1.25 / 0.844	7.0 / 1.45 / 0.979
Charge supplémentaire / Qté réfrigérant additionnelle maxi	g / m / kg	20 / 0.26	20 / 0.46		20 / 0.92

DONNÉES ÉLECTRIQUES				
Alimentation électrique par unité extérieure	V~50Hz	230 V (1P+N+T)		
Câble unité extérieure	mm²	3G 2.5	3G 4	
Câble liaison intérieure - extérieure	mm²	4G 2.5		
Protection électrique	A	16	20	

DONNÉES RÉGLEMENTATION				
Référence PEP (www.pep-ecopassport.org)	MEFR-00012-V01.01-FR			

(1) : mesurée en chambre anéchoïque (2) : réglage usine 50 Pa



Certifications actualisées sur www.eurovent-certification.com

PEAD-M.

Gainable moyenne pression



PEAD-M JA2



+ D'INFOS

INVERTER

- Chauffage garanti jusqu'à -15°C
- Discrétion absolue : unité extérieure à faible niveau sonore
- Fonctions : - secours / rotation 2+1⁽²⁾
- dégivrage alterné⁽²⁾



PUZ-M 100/125/140
VKA2/YKA2

R32

Tailles		100	125	140
❄️	Puissance frigorifique min / nominale / max	kW 4.0 / 9.5 / 10.6	6.0 / 12.1 / 13.0	6.1 / 13.4 / 14.1
	Puissance absorbée totale nominale	kW 2.878	4.019	4.768
	EER	- 3.30	3.01	2.81
	SEER / Classe énergétique saisonnière ou n_s	- 6.1 A**	218.5 %	213.3 % 213.0 %
	Consommation électrique annuelle en froid	kWh/an 538	792	895
Plage de fonctionnement (T*ext. sèche/sèche)		°C -5 (-15*) / +46		
☀️	Puissance calorifique min / nominale / max à +7°C	kW 2.8 / 11.2 / 12.5	4.1 / 13.5 / 15.0	4.2 / 15.0 / 15.8
	Puissance calorifique min / nominale / max à -7°C	kW 1.7 / 7.0 / 7.8	2.5 / 8.5 / 9.4	2.6 / 9.4 / 9.9
	Puissance absorbée totale nominale	kW 2.947	3.739	4.155
	COP	- 3.80	3.61	
	SCOP / Classe énergétique saisonnière ou n_{sh}	- 4.1 A*	152.1 %	152.9 % 152.0 %
	Consommation électrique annuelle en chaud	kWh/an 2725	3070	3399
Plage de fonctionnement (T*ext. humide/sèche)		°C -15 / +21		

UNITÉS INTÉRIEURES

	PEAD-M100JA2	PEAD-M125JA2	PEAD-M140JA2
Débit d'air en froid	- / PV/MV/GV- m³/h - / 1380 / 1680 / 1920 / -	- / 1680 / 2040 / 2220 / -	- / 1770 / 2130 / 2400 / -
Pression acoustique en froid ⁽¹⁾ 1,5 m	- / PV/MV/GV- dB(A) - / 31 / 36 / 39 / -	- / 35 / 39 / 41 / -	- / 34 / 38 / 41 / -
Puissance acoustique en froid	SGV dB(A) 62	66	
Pression statique disponible ⁽²⁾	Pa	35 / 50 / 70 / 100 / 150	
Hauteur x Largeur x Profondeur	mm	250 x 1400 x 732 250 x 1600 x 732	
Poids net	kg 37	38	42
Ø des condensats / Pompe de relevage	mm	32 / De série	

UNITÉS EXTÉRIEURES

	PUZ-M100VKA2	PUZ-M100YKA2	PUZ-M125VKA2	PUZ-M125YKA2	PUZ-M140VKA2	PUZ-M140YKA2
Débit d'air en froid	GV m³/h 4740				5160	
Pression acoustique ⁽¹⁾ en froid 1 m	GV dB(A) 51		54		55	
Puissance acoustique en froid	GV dB(A) 70		72		73	
Hauteur x Largeur x Profondeur	mm	981 x 1050 x 330				
Poids net	kg 76	78	84	85	84	85

DONNÉES FRIGORIFIQUES

Diamètre liquide	pouce	3/8 flare					
Diamètre gaz	pouce	5/8 flare					
Longueur maxi / Dénivelé maxi	m	55 / 30			65 / 30		
Fluide / PRP (Pouvoir de Réchauffement Planétaire)	- / -	R32 / 675					
Lg préchargée / Précharge / Tonne équivalent CO ₂	m / kg / t	30.0 / 3.10 / 2.093			30.0 / 3.60 / 2.430		
Charge supplémentaire / Qté réfrigérant additionnelle maxi	g/m / kg	40 / 1.00			40 / 1.40		

DONNÉES ÉLECTRIQUES

Alimentation électrique par unité extérieure	V~50Hz	230 V (1P+N+T)	400 V (3P+N+T)	230 V (1P+N+T)	400 V (3P+N+T)	230 V (1P+N+T)	400 V (3P+N+T)
Câble unité extérieure	mm²	3G 6	5G 2.5	3G 6	5G 2.5	3G 10	5G 2.5
Câble liaison intérieure - extérieure	mm²	4G 2.5					
Protection électrique	A	32	16	32	16	40	16

DONNÉES RÉGLEMENTATION

Référence PEP (www.pep-ecopassport.org)		MEFR-00012-V01.01-FR
--	--	----------------------

(1) : mesurée en chambre anéchoïque (2) : réglage usine 50 Pa * : avec guide de protection d'air



Certifications actualisées sur www.eurovent-certification.com



PEAD-M.

Gainable moyenne pression

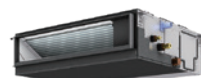

PEAD-M JA2



+ D'INFOS



- Chauffage garanti jusqu'à -20°C extérieur
- Discrétion absolue : unité extérieure à faible niveau sonore
- Cycles de dégivrage rapides
- Installation facilitée : longueur d'installation jusqu'à 55m
- Puissance nominale maintenue jusqu'à -3°C
- Fonctions : - secours / rotation 2+1⁽²⁾
- dégivrage alterné⁽²⁾



PUZ-ZM 35/50 VKA2



PUZ-ZM 60/71 VHA2

R32

		Tailles	35	50	60	71
❄️	Puissance frigorifique min / nominale / max	kW	1.6 / 3.6 / 4.5	2.3 / 5.0 / 5.6	2.7 / 6.1 / 6.7	3.3 / 7.1 / 8.1
	Puissance absorbée totale nominale	kW	0.837	1.190	1.487	1.775
	EER	-	4.30	4.20	4.10	4.00
	SEER / Classe énergétique saisonnière	-	6.3 A++	6.4 A++	6.2 A++	6.3 A++
	Consommation électrique annuelle en froid	kWh/an	199	273	342	393
Plage de fonctionnement (T°ext. sèche/sèche)		°C	-5 (-15*) / +46			
☀️	Puissance calorifique min / nominale / max à +7°C	kW	1.6 / 4.1 / 5.2	2.5 / 6.0 / 7.3	2.8 / 7.0 / 8.2	3.5 / 8.0 / 10.2
	Puissance calorifique min / nominale / max à -7°C	kW	1.4 / 3.7 / 4.6	2.2 / 5.3 / 6.5	2.5 / 6.2 / 7.3	3.1 / 7.1 / 9.1
	Puissance absorbée totale nominale	kW	0.911	1.363	1.590	1.904
	COP	-	4.50	4.40	4.40	4.20
	SCOP / Classe énergétique saisonnière	-	4.1 A+	4.4 A+	4.2 A+	4.3 A+
	Consommation électrique annuelle en chaud	kWh/an	816	1202	1459	1585
Plage de fonctionnement (T°ext. humide/sèche)		°C	-11 / +21			

UNITÉS INTÉRIEURES

		PEAD-M35JA2	PEAD-M50JA2	PEAD-M60JA2	PEAD-M71JA2
Débit d'air en froid	-/PV/MV/GV- m³/h	- / 600 / 720 / 840 / -	- / 720 / 870 / 1020 / -	- / 870 / 1080 / 1260 / -	- / 870 / 1080 / 1380 / -
Pression acoustique en froid ⁽¹⁾ 1,5 m	-/PV/MV/GV- dB(A)	- / 24 / 29 / 32 / -	- / 27 / 33 / 35 / -	- / 26 / 32 / 35 / -	- / 26 / 32 / 37 / -
Puissance acoustique en froid	SGV dB(A)	54	58	56	58
Pression statique disponible ⁽²⁾	Pa	35 / 50 / 70 / 100 / 150			
Hauteur x Largeur x Profondeur	mm	250 x 900 x 732		250 x 1100 x 732	
Poids net	kg	25	27	30	
Ø des condensats / Pompe de relevage	mm	32 / De série			

UNITÉS EXTÉRIEURES

		PUZ-ZM35VKA2	PUZ-ZM50VKA2	PUZ-ZM60VHA2	PUZ-ZM71VHA2
Débit d'air en froid	GV m³/h	2700		3300	
Pression acoustique ⁽¹⁾ en froid 1 m	GV dB(A)	44		47	
Puissance acoustique en froid	GV dB(A)	65		67	
Hauteur x Largeur x Profondeur	mm	630 x 809 x 300		943 x 950 x 330	
Poids net	kg	46		67	

DONNÉES FRIGORIFIQUES

Diamètre liquide	pouce	1/4 flare		3/8 flare	
Diamètre gaz	pouce	1/2 flare		5/8 flare	
Longueur maxi / Dénivelé maxi	m	50 / 30		55 / 30	
Fluide / PRP (Pouvoir de Réchauffement Planétaire)	- / -	R32 / 675			
Lg préchargée / Précharge / Tonne équivalent CO ₂	m / kg / t	30.0 / 2.00 / 1.350		30.0 / 2.80 / 1.890	
Charge supplémentaire / Qté réfrigérant additionnelle maxi	g/m / kg	15 / 0.30		40 / 0.80	

DONNÉES ÉLECTRIQUES

Alimentation électrique par unité extérieure	V~50Hz	230 V (1P+N+T)			
Câble unité extérieure	mm²	3G 2.5		3G 4	
Câble liaison intérieure - extérieure	mm²	4G 2.5			
Protection électrique	A	16		25	

DONNÉES RÉGLEMENTATION

Référence PEP (www.pep-ecopassport.org)	MEFR-00007-V01.01-FR				
--	----------------------	--	--	--	--

(1) : mesurée en chambre anéchoïque (2) : réglage usine 50 Pa* : avec guide de protection d'air



Certifications actualisées sur www.eurovent-certification.com

PEAD-M.

Gainable moyenne pression

NOUVEAU



PEAD-M JA2



D'INFOS



- Chauffage garanti jusqu'à -20°C extérieur
- Discrétion absolue : unité extérieure à faible niveau sonore
- Cycles de dégivrage rapides
- Installation facilitée : longueur d'installation jusqu'à 100m
- Puissance nominale maintenue jusqu'à -3°C
- Fonctions : - secours / rotation 2+1⁽²⁾
- dégivrage alterné⁽²⁾



PUZ-ZM 100/125/140 VDA / YDA

R32

Tailles		100	125	140		
❄️	Puissance frigorifique min / nominale / max	kW 4.9 / 9.5 / 11.4	5.1 / 12.5 / 14.0	5.4 / 13.4 / 15.0		
	Puissance absorbée totale nominale	kW 2.262	3.379	3.702		
	EER	- 4.20	3.70	3.62		
	SEER / Classe énergétique saisonnière ou n_{se}	- 6.6 A++	6.5 A++	264.1 % 262.4 % 258.3 % 256.8 %		
	Consommation électrique annuelle en froid	kWh/an 499	509	680	691	743
Plage de fonctionnement (T° ext. sèche/sèche)		°C -20 / +46				

☀️	Puissance calorifique min / nominale / max à +7°C	kW 2.7 / 11.2 / 14.0	3.2 / 14.0 / 16.0	3.7 / 16.0 / 18.0			
	Puissance calorifique min / nominale / max à -7°C	kW 2.4 / 10.0 / 12.5	2.7 / 10.0 / 12.5	2.9 / 12.5 / 14.2	3.3 / 14.2 / 16.0		
	Puissance absorbée totale nominale	kW 2.546	3.764	4.103			
	COP	- 4.40	3.72	3.90			
	SCOP / Classe énergétique saisonnière ou n_{sh}	- 4.4 A+	164.5 %	164.4 %	163.2 %	163.1 %	
Consommation électrique annuelle en chaud		kWh/an 2445	2446	3109	3110	3572	3573
Plage de fonctionnement (T° ext. humide/sèche)		°C -20 / +21					

UNITÉS INTÉRIEURES	PEAD-M100JA2	PEAD-M125JA2	PEAD-M140JA2	
Débit d'air en froid	- / PV/MV/GV/ - m³/h - / 1380 / 1680 / 1920 / -	- / 1680 / 2040 / 2220 / -	- / 1770 / 2130 / 2400 / -	
Pression acoustique en froid ⁽¹⁾ 1,5 m	- / PV/MV/GV/ - dB(A) - / 31 / 36 / 39 / -	- / 35 / 39 / 41 / -	- / 34 / 38 / 41 / -	
Puissance acoustique en froid	SGV dB(A) 62		66	
Pression statique disponible ⁽²⁾	Pa	35 / 50 / 70 / 100 / 150		
Hauteur x Largeur x Profondeur	mm	250 x 1400 x 732		
Poids net	kg	37	38	42
Ø des condensats / Pompe de relevage	mm	32 / De série		

UNITÉS EXTÉRIEURES	PUZ-ZM100VDA	PUZ-ZM100YDA	PUZ-ZM125VDA	PUZ-ZM125YDA	PUZ-ZM140VDA	PUZ-ZM140YDA
Débit d'air en froid	GV m³/h 4800		5040		5820	
Pression acoustique ⁽¹⁾ en froid 1 m	GV dB(A) 44		47		49	
Puissance acoustique en froid	GV dB(A) 63		66		68	66
Hauteur x Largeur x Profondeur	mm	870 x 1100 x 460				
Poids net	kg 107	114	107	116	107	121

DONNÉES FRIGORIFIQUES

Diamètre liquide	pouce	3/8 flare
Diamètre gaz	pouce	5/8 flare
Longueur maxi / Dénivelé maxi	m	100 / 30
Fluide / PRP (Pouvoir de Réchauffement Planétaire)	- / -	R32 / 675
Lg préchargée / Précharge / Tonne équivalent CO ₂	m / kg / t	40.0 / 3.60 / 2.430
Charge supplémentaire / Qté réfrigérant additionnelle maxi	g/m / kg	40 / 2.40

DONNÉES ÉLECTRIQUES

Alimentation électrique par unité extérieure	V~50Hz	230 V (1P+N+T)	400 V (3P+N+T)	230 V (1P+N+T)	400 V (3P+N+T)	230 V (1P+N+T)	400 V (3P+N+T)
Câble unité extérieure	mm²	3G 6	5G 2.5	3G 6	5G 2.5	3G 10	5G 2.5
Câble liaison intérieure - extérieure	mm²	4G 2.5					
Protection électrique	A	32	16	32	16	40	32

(1) : mesurée en chambre anéchoïque (2) : réglage usine 50 Pa * : avec guide de protection d'air Note : *Puissance calorifique min / nominale / max à -7°C* pour les PUZ-ZM100/125/140V(Y)DA : données préliminaires.

PEA-M.

Gainable haute pression



INVERTER



POWER INVERTER



PEA-M LA2

MODE CHAUD
-20/+24°C⁽¹⁾À PARTIR DE
35 dB(A)MODE FROID
-15/+46°C⁽¹⁾ISOLANT M0/M1
SUR DEMANDE

Les + produits.

Forte pression statique jusqu'à 250 Pa

Paliers de pression statique réglable

5 paliers de vitesse de réglages :
75/100/150/200/250 Pa

**Gainable démontable en deux parties
pour une manutention simplifiée**

DE SÉRIE

Filtration

Pré-filtre standard

EN OPTION

Télécommande filaire



PAR-41 MAA
(voir p.221)

La plus
complète



PAC-YT52 CRA
(voir p.221)

Simple
et efficace



PAR-CT01 SB/PB
(voir p.222)

Tactile, bluetooth
et personnalisable

MELCloud Home

Interface Wi-Fi

MAC-587IF-E (voir p.219)

Interface 4G⁽¹⁾, LAN & Wi-Fi

MELCLOUD-CL-HA1-A1 **SEPT 2024** (voir p.219)

Application

Permet le contrôle de votre climatiseur à distance sur votre smartphone, tablette ou ordinateur. (voir p.220)

MELCloud
HOME

Télécommande infrarouge + récepteur



PAR-SL97A-E + PAR-SA9CA-E
(voir p.223)

Seules les fonctions de base
sont accessibles.

Autres accessoires

Connecteur contact externe

PAC-SA88HA-E (5 fils)
PAC-SF40RM-E⁽²⁾ (contact sec)
PAC-SE55RA-E (3 fils)
(voir p.219)

Interface M-Net

MAC-334IF-E
(voir p.224)

Sonde

PAC-SE41TS-E
(voir p.248)

Défecteurs d'air (série P)

PAC-SH96SG-E

Guide de protection d'air (série P)

PAC-SH96AG-E
(voir p.249)

(1) 10 ans d'abonnement inclus (2) Non compatible avec l'interface Wi-Fi MAC-587IF-E ou avec une télécommande infrarouge

PEA-M.

Gainable haute pression



PEA-M LA2

INVERTER



- Chauffage garanti jusqu'à -20°C
- Installation facilitée : longueur d'installation jusqu'à 70m
- Chauffage garanti jusqu'à -20°C extérieur
- Cycles de dégivrage rapides
- Installation facilitée : longueur d'installation jusqu'à 100m



PUZ-M200-250 YKA2



PUZ-ZM200-250 YKA2

R32

Tailles		200		250	
❄️	Puissance frigorifique min / nominale / max	9.2 / 19.0 / 22.4		9.9 / 22.0 / 27.0	
	Puissance absorbée totale nominale	6.089	5.757	7.333	7.213
	EER	3.12	3.30	3.00	3.05
	η_{sc}	216.3 %	232.2 %	212.7 %	213.7 %
	Consommation électrique annuelle en froid	1231	1149	1446	1439
Plage de fonctionnement (T° ext. sèche/sèche)		-5 (-15 *) / +46			

☀️	Puissance calorifique min / nominale / max à +7°C	6.8 / 22.4 / 25.0	7.1 / 22.4 / 25.0	7.3 / 27.0 / 31.0	
	Puissance calorifique min / nominale / max à -7°C	4.2 / 14.1 / 15.7	4.4 / 14.1 / 15.7	4.5 / 17.0 / 19.5	
	Puissance absorbée totale nominale	6.588	6.400	8.181	7.941
	COP	3.40	3.50	3.30	3.40
	η_{sh}	141.2 %	141.6 %	139.2 %	139.7 %
Consommation électrique annuelle en chaud		6020	7320	7957	7925
Plage de fonctionnement (T° ext. humide/sèche)		-20 / +21			

UNITÉS INTÉRIEURES

		PEA-M200LA2	PEA-M250LA2
Débit d'air en froid	-/PV/MV/GV/- m³/h	- / 2520 / 3060 / 3600 / -	- / 3000 / 3660 / 4320 / -
Pression acoustique en froid ⁽¹⁾ 1,5 m	-/PV/MV/GV/- dB(A)	- / 35 / 39 / 43 / -	- / 38 / 42 / 46 / -
Puissance acoustique en froid	SGV dB(A)	64	66
Pression statique disponible ⁽²⁾	Pa	75 / 100 / 150 / 200 / 250	
Hauteur x Largeur x Profondeur	mm	470 x 1370 x 1120	
Poids net	kg	88	
Ø des condensats / Pompe de relevage	mm	32 / Non fournie	

UNITÉS EXTÉRIEURES

		PUZ-M200YKA2	PUZ-ZM200YKA2	PUZ-M250YKA2	PUZ-ZM250YKA2
Débit d'air en froid	GV m³/h	8400			
Pression acoustique ⁽¹⁾ en froid 1 m	GV dB(A)	58		59	
Puissance acoustique en froid	GV dB(A)	78		77	
Hauteur x Largeur x Profondeur	mm	1338 x 1050 x 330			
Poids net	kg	129	137	138	

DONNÉES FRIGORIFIQUES

Diamètre liquide	pouce	3/8 flare		1/2 flare	
Diamètre gaz	pouce	1 flare			
Longueur maxi / Dénivelé maxi	m	70 / 30	100 / 30	70 / 30	100 / 30
Fluide / PRP (Pouvoir de Réchauffement Planétaire)	- / -	R32 / 675			
Lg préchargée / Précharge / Tonne équivalent CO ₂	m / kg / t	30.0 / 5.60 / 3.780	30.0 / 6.30 / 4.253	30.0 / 6.80 / 4.590	
Charge supplémentaire / Qté réfrigérant additionnelle maxi	g/m / kg	40 / 1.60	40 / 2.90	60 / 2.40	

DONNÉES ÉLECTRIQUES

Alimentation électrique par unité extérieure / intérieure	V~50Hz	400 V (3P+N+T) / 230 V (1P+N+T)			
Câble unité extérieure / intérieure / interconnexion	mm²	5G 6 / 3G 2.5 / 3G 2.5			
Protection électrique	A	32			

(1) : mesurée en chambre anéchoïque (2) : réglage usine 75 Pa * : avec guide de protection d'air





Les solutions de Multizoning Mitsubishi Electric.



3 offres pour un maximum de flexibilité.

LE SYSTÈME MELZONE ESSENTIEL (P. 143) ●

La solution autonome

Ce pack comprend les plénums et les thermostats disponibles au choix. Ainsi, il est recommandé de prendre cette « offre » si vous souhaitez être autonome dans la sélection de tous les composants nécessaires à la réalisation d'un gainable multizone ou si vous avez un projet spécifique (structure de la maison, rénovation, ...).



LE SYSTÈME MELZONE FLEX (P. 145) ●

La solution flexible

Le concept du Melzone All in One vous plaît mais vous avez besoin de plus de flexibilité ? Le Melzone Flex a été créé pour vous. L'unité extérieure pourra être livrée indépendamment à la date souhaitée et vous allez également pouvoir choisir votre technologie Inverter ou Power Inverter. La solution de VMC hygro B devra être fournie par S&P UNELVENT pour pouvoir bénéficier de l'Avis Technique de la solution.



LE SYSTÈME MELZONE ALL IN ONE (P. 147) ●

La solution ultime tout compris

Dans ce package vous aurez tout le nécessaire pour une installation en gainable multizone (Groupe extérieur Inverter inclus) combiné avec une ventilation hygro B. Développé pour des constructeurs de maisons individuelles qui souhaitent une solution simple, rapide et efficace pour optimiser les coûts. Système sous Avis Technique.



Nos solutions	Gainable	Groupe extérieur	Plenum + régulation	Kit Aéraulique (diffuseurs, gaines, ...)	VMC
MELZONE ESSENTIEL	-	-	*	-	-
MELZONE FLEX	●	-	●	●	-
MELZONE ALL IN ONE	●	●	●	●	●

*Les thermostats sont à sélectionner indépendamment

Melzone Home.

La solution multizone résidentielle.

Exemple d'installation d'un système multizone

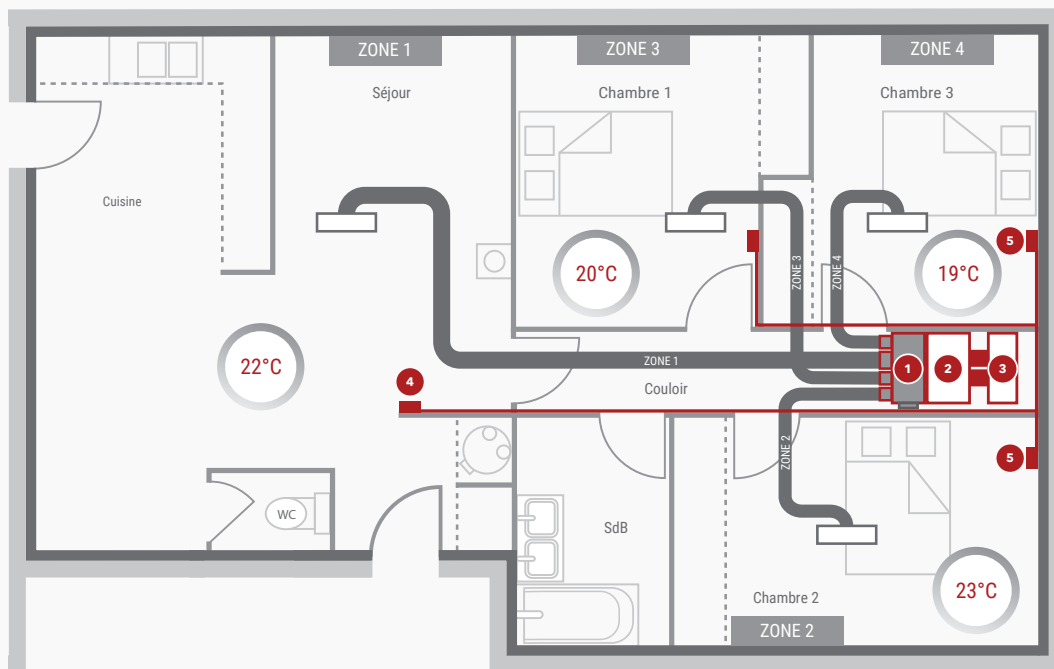

1. Plénum à registres motorisés
2. Gainable
3. Plénum de reprise
4. Télécommande principale
5. Télécommandes secondaires

INSTALLATION FACILE



En choisissant un kit multizone, vous choisissez de réduire l'investissement initial en matériel et main d'œuvre lors d'une installation de chauffage climatisation d'une maison.

CONTRÔLE INDÉPENDANT PIÈCE PAR PIÈCE



Équipés de registres motorisés, les plénums Airzone s'adaptent directement sur les gainables standards Mitsubishi Electric. Chaque zone est ainsi contrôlée individuellement avec une précision de +/- 0,5°C ce qui permet de garantir confort et économies d'énergie.

Plénum multizone exclusif

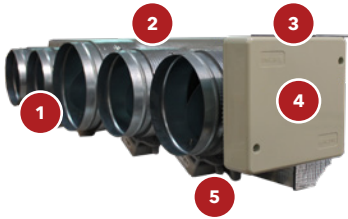

PLÉNUM
EXTRA PLAT :
SEULEMENT 11,7 CM
D'ÉPAISSEUR!

1. Registres motorisés \varnothing 160/200 3 à 6
2. Caisse isolante
3. Col adapté au PEAD-M
4. Platine centrale + passerelle de communication
5. Câblage effectué en usine

Multizone : système complet «plug and play» de régulation par zone

- 1 seule unité pour tout le logement (du T3 au T6)
- Vecteur air très réactif pour un confort maximum
- Gestion indépendante de la température pièce par pièce

Plénum développé exclusivement pour Mitsubishi Electric

- Parfaitement adapté : se raccorde directement sur le gainable
- Plénum extrêmement compact, seulement 11,7cm d'épaisseur
- Registres avec réglage des débits intégré
- Isolé

PLÉNUM MULTIZONE CERTIFIÉ EU.BAC

(European Building Automation and Controls)

La certification EU.BAC du plénum permet des performances élevées et donc de diminuer drastiquement la consommation énergétique de l'installation. Le coefficient d'aptitude de 0,3K en chauffage ou en refroidissement permet une réelle valorisation du système dans les moteurs de calculs thermiques réglementaires.



SOLUTION SOUS AVIS TECHNIQUE

La solution MITSUBISHI ELECTRIC MELZONE est compatible avec les systèmes suivants sous Avis Technique :

- « VMC hygroréglable S&P UNELVENT pour logements collectifs » de type Hygro B visé dans l'Avis Technique 14.5/17-2278,
- « VMC hygroréglable S&P UNELVENT pour logements individuels » de type Hygro B visé dans l'Avis Technique 14.5/17-2284.



CERTIFICATION EUROVENT

Les systèmes de pompe à chaleur air-air gainables PEAD-M / SUZ-M / PUZ-M / PUZ-ZM sont certifiés EUROVENT. Cette certification garantit les performances des systèmes et atteste de la conformité des produits aux différentes normes nationales et internationales.



Les solutions de Multizoning Mitsubishi Electric.

3 offres pour un maximum de flexibilité.

OFFRE ESSENTIEL



Conçue pour vos projets de rénovation. Personnalisez votre système selon les besoins de votre projet.

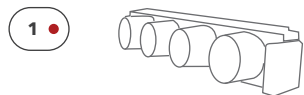

Plenum à registres motorisés & plenum de reprise

À ACHETER SÉPARÉMENT



Télécommandes obligatoires/à acheter séparément

OFFRE FLEX



Simplifiez votre sélection et choisissez le kit adapté à votre projet. Gardez la liberté de choisir votre groupe extérieur.

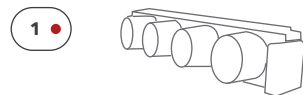

Plenum à registres motorisés & plenum de reprise

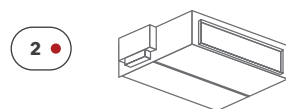

Gainable

3. Kit de diffusion d'air gainable



Gaines Diffuseurs

4. Télécommandes

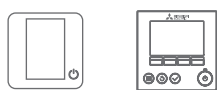

Télécommandes Blueface et Lite PAR-41MAA

À ACHETER SÉPARÉMENT



Groupe extérieur SUZ-M/PUZ-M/PUZ-ZM

OFFRE ALL IN ONE



Vous avez un projet neuf et vous avez besoin d'une offre complète ? L'offre ALL IN ONE est faite pour vous.

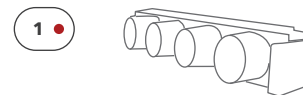

Plenum à registres motorisés & plenum de reprise

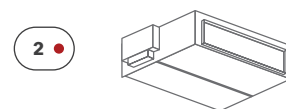

Gainable

3. Kit de diffusion d'air gainable



Gaines Diffuseurs

4. Télécommandes

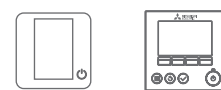

Télécommandes Blueface et Lite PAR-41MAA

5. Groupe extérieur Inverter (SUZ-M ou PUZ-M)



Groupe extérieur

6. Ventilation



VMC Bouche hygro B

Présentation d'une solution Multizoning MELZone Home All In One

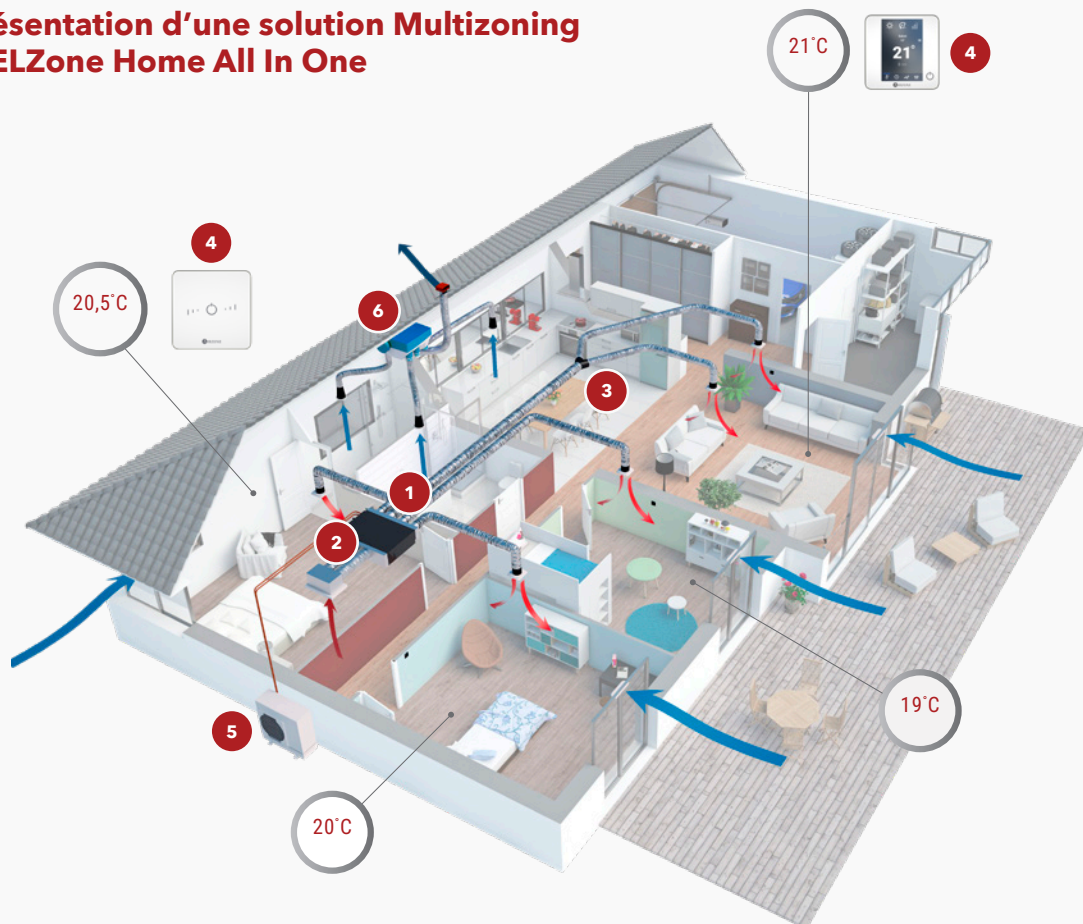

Qu'est-ce que le multizoning ?

Le multizoning, c'est ...

- Pouvoir régler sa consigne pièce par pièce, aussi bien en chauffage qu'en rafraîchissement, grâce aux thermostats d'ambiance disposés dans chaque zone.
- Contrôler individuellement jusqu'à 6 zones, avec une précision de +/- 0,5°C.
- Choisir un système qui assurera votre confort et permettra des économies d'énergie

Comment ça fonctionne ?

À l'aide des télécommandes de zones, le régulateur va ajuster les débits d'air soufflés dans chaque pièce en jouant sur l'ouverture et la fermeture proportionnelle des registres motorisés directement intégrés dans le plénum de soufflage Melzone.

Melzone Essentiel.

Accessoires multizone pour gainable.



+ D'INFOS



PLÉNUM
EXTRA PLAT :
SEULEMENT 11,7 CM
D'ÉPAISSEUR !

ACCESSOIRES MULTIZONE POUR GAINABLE

Le système multizone Melzone Essentiel



Le système multizone Airzone est un dispositif de régulation pièce par pièce. Il permet l'utilisation d'une unité gainable pour traiter plusieurs zones. Ce kit comprend un plénum à registres motorisés et un plénum de reprise.

Les télécommandes pour chaque zone sont disponibles à l'unité ce qui vous permet une flexibilité optimale dans votre installation.

LES TÉLÉCOMMANDES



PAR-41MAA*

- Mise en service : initialiser les paramètres de fonctionnement
- Service après vente : affichage des codes défaut.



Thermostat Blueface

- Contrôle des différentes zones de votre système
- Adaptabilité du système en fonction de la météo.
- Programmation horaire



Thermostat Think

- Contrôle de la température de la zone
- Mode veille



Thermostat Lite

- Ajustement de +/- 3°C de la consigne d'ambiance
- Contrôle de l'arrêt /marche du système dans la zone

* Cette télécommande est nécessaire pour le bon fonctionnement du système

Pilotage des zones à distance

MELZ-H-CLOUD-DUAL-WIFI :
Melzone Home - Webserver Airzone Cloud
Wi-Fi Dual 2,4-5G

MELZ-H-CLOUD-DUAL-WIFI-ETHERNET-HUB :
Melzone Home - Webserver HUB Airzone Cloud
Dual 2,4-5G/Ethernet



(EN OPTION VIA
LE AIRZONE CLOUD)

COMPATIBLE AVEC
AMAZON ALEXA
GOOGLE HOME
DELTA DORE
SCHNEIDER ELECTRIC



Contrôle de température



Mon cloud



Programmations horaires



Eco-Adapt



Mode de fonctionnement



La météo

Comment sélectionner son système Melzone Essentiel.



1. Sélectionner un kit Plénum Multizone + Plénum de reprise

MODÈLE COMPATIBLE	PUISSANCE	TYPE DE MAISON			
	FROID / CHAUD (kW)	3 PIÈCES	4 PIÈCES	5 PIÈCES	6 PIÈCES
PEAD-M35JA2	3.6/4.1	MELZ-H-S3-A	MELZ-H-S4-A		
PEAD-M50JA2	4.9/5.9	MELZ-H-S3-A	MELZ-H-S4-A		
PEAD-M60JA2	5.7/7.0		MELZ-H-M4-A	MELZ-H-M5-A	
PEAD-M71JA2	7.1/8.0		MELZ-H-M4-A	MELZ-H-M5-A	
PEAD-M100JA2	9.4/11.2			MELZ-H-L5-A	MELZ-H-L6-A
PEAD-M125JA2	12.1/13.5			MELZ-H-L5-A	MELZ-H-L6-A

Contenu du kit

RÉFÉRENCE	PLÉNUM À REGISTRES MOTORISÉS	PLÉNUM DE REPRISE
MELZ-H-S3-A	1xØ200 + 2xØ160	2xØ200
MELZ-H-S4-A	1xØ200 + 3xØ160	2xØ200
MELZ-H-M4-A	1xØ200 + 3xØ160	3xØ200
MELZ-H-M5-A	1xØ200 + 4xØ160	3xØ200
MELZ-H-L5-A	1xØ200 + 4xØ160	4xØ200
MELZ-H-L6-A	1xØ200 + 5xØ160	4xØ200

2. Sélectionner ses thermostats (un thermostat pour chaque zone)

	DESCRIPTION	RÉFÉRENCE
 Thermostat BLUEFACE	Version filaire blanche	MELZ-H-TH-BLUEFACE-WIRED-W
	Version filaire noire	MELZ-H-TH-BLUEFACE-WIRED-B
 Thermostat THINK	Version radio blanche	MELZ-H-TH-THINK-RADIO-W
	Version radio noire	MELZ-H-TH-THINK-RADIO-B
 Thermostat LITE	Version filaire blanche	MELZ-H-TH-LITE-WIRED-W
	Version radio blanche	MELZ-H-TH-LITE-RADIO-W
	Version filaire noire	MELZ-H-TH-LITE-WIRED-B
	Version radio noire	MELZ-H-TH-LITE-RADIO-B

3. Sélectionner vos câbles (uniquement si thermostats filaires)

	DESCRIPTION	RÉFÉRENCE
 Câble pour thermostat filaire BLUEFACE ou LITE	15m de câble	MELZ-H-WIRE-15M
	100m de câble	MELZ-H-WIRE-100M

4. Sélectionner une solution de pilotage à distance (optionnel)

	DESCRIPTION	RÉFÉRENCE
 Solution de pilotage à distance	Webserver Airzone cloud Wi-Fi dual 2.4-5G	MELZ-H-CLOUD-DUAL-WIFI
	Webserver HUB Airzone Cloud Dual 2.4-5G/Ethernet	MELZ-H-CLOUD-DUAL-WIFI-ETHERNET-HUB
Passerelle GTC	Passerelle KNX	MELZ-H-KNX

Melzone Flex.

La solution flexible.



+ D'INFOS

DE SÉRIE

1 référence à commander = 1 pack

1



Plénum à registres motorisés
(voir p.144)



Plénum de reprise
(voir p.144)

2



Gainable PEAD-M JA2
(voir p.129/129)

3



Gaine de reprise Ø200
Gaine de diffusion Ø200 & Ø160



Diffusion grille
RÉF • G
Type GAO

ou



Diffusion bouche
RÉF • B
Type BDO



Grille de reprise

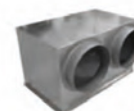

Plénum grille
de reprise

4



Télécommande
principale Blueface



Télécommandes
secondaires Lite



Télécommande PAR-41MAA
(voir p.221)

À COMMANDER SÉPARÉMENT

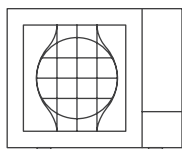

Groupe extérieur

Groupe extérieur compatible
avec le kit sélectionné.

Deux technologies disponibles :

INVERTER

SUZ-M ou PUZ-M
(voir p.28)



PUZ-ZM
(voir p.28/29)

Bien choisir son pack Melzone Flex

CODIFICATION DES RÉFÉRENCES

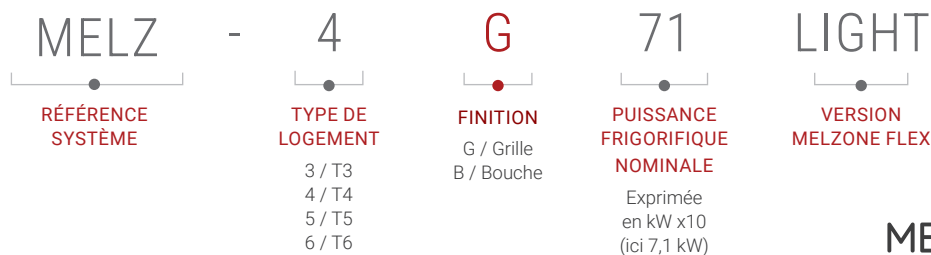

NOS CONSEILS

Un kit Melzone Flex pour chaque logement

Référence déterminée selon la surface, le nombre de pièces et la température extérieure de base.

Conditions d'installation	T3		T4		T5		T6	
	60 à 70 m ²	70 à 80 m ²	80 à 90 m ²	90 à 100 m ²	100 à 120 m ²	120 à 130 m ²	130 à 150 m ²	150 à 180 m ²
0°C	MELZ 3 • GB • 35 LIGHT		MELZ 4 • GB • 50 LIGHT		MELZ 5 • GB • 60 LIGHT		MELZ 6 • GB • 100 LIGHT	
-1°C	MELZ 3 • GB • 35 LIGHT		MELZ 4 • GB • 50 LIGHT		MELZ 5 • GB • 60 LIGHT		MELZ 6 • GB • 100 LIGHT	
-2°C	MELZ 3 • GB • 35 LIGHT		MELZ 4 • GB • 50 LIGHT		MELZ 5 • GB • 60 LIGHT		MELZ 6 • GB • 100 LIGHT	
-3°C	MELZ 3 • GB • 35 LIGHT		MELZ 4 • GB • 50 LIGHT		MELZ 5 • GB • 60 LIGHT		MELZ 6 • GB • 100 LIGHT	
-4°C	MELZ 3 • GB • 35 LIGHT		MELZ 4 • GB • 50 LIGHT		MELZ 5 • GB • 60 LIGHT		MELZ 6 • GB • 100 LIGHT	
-5°C	MELZ 3 • GB • 35 LIGHT		MELZ 4 • GB • 50 LIGHT		MELZ 5 • GB • 60 LIGHT		MELZ 6 • GB • 100 LIGHT	
-6°C	MELZ 3 • GB • 35 LIGHT		MELZ 4 • GB • 50 LIGHT		MELZ 5 • GB • 60 LIGHT		MELZ 6 • GB • 100 LIGHT	
-7°C	MELZ 3 • GB • 35 LIGHT		MELZ 4 • GB • 50 LIGHT		MELZ 5 • GB • 60 LIGHT		MELZ 6 • GB • 100 LIGHT	
-8°C	MELZ 3 • GB • 35 LIGHT		MELZ 4 • GB • 50 LIGHT		MELZ 5 • GB • 60 LIGHT		MELZ 6 • GB • 100 LIGHT	
-9°C	MELZ 3 • GB • 35 LIGHT		MELZ 4 • GB • 50 LIGHT		MELZ 5 • GB • 60 LIGHT		MELZ 6 • GB • 100 LIGHT	
-10°C	MELZ 3 • GB • 35 LIGHT		MELZ 4 • GB • 50 LIGHT		MELZ 5 • GB • 60 LIGHT		MELZ 6 • GB • 100 LIGHT	
-11°C	MELZ 3 • GB • 35 LIGHT		MELZ 4 • GB • 50 LIGHT		MELZ 5 • GB • 60 LIGHT		MELZ 6 • GB • 100 LIGHT	
-12°C	MELZ 3 • GB • 35 LIGHT		MELZ 4 • GB • 50 LIGHT		MELZ 5 • GB • 60 LIGHT		MELZ 6 • GB • 100 LIGHT	
-13°C	MELZ 3 • GB • 35 LIGHT		MELZ 4 • GB • 50 LIGHT		MELZ 5 • GB • 60 LIGHT		MELZ 6 • GB • 100 LIGHT	
-14°C	MELZ 3 • GB • 35 LIGHT		MELZ 4 • GB • 50 LIGHT		MELZ 5 • GB • 60 LIGHT		MELZ 6 • GB • 100 LIGHT	
-15°C	MELZ 3 • GB • 35 LIGHT		MELZ 4 • GB • 50 LIGHT		MELZ 5 • GB • 60 LIGHT		MELZ 6 • GB • 100 LIGHT	

Nombre de zones	MELZONE FLEX	
	Version avec grilles	Version avec bouches
3 zones	MELZ-3G35 LIGHT	MELZ-3B35 LIGHT
	MELZ-3G50 LIGHT	MELZ-3B50 LIGHT
4 zones	MELZ-4G35 LIGHT	MELZ-4B35 LIGHT
	MELZ-4G50 LIGHT	MELZ-4B50 LIGHT
	MELZ-4G60 LIGHT	MELZ-4B60 LIGHT
	MELZ-4G71 LIGHT	MELZ-4B71 LIGHT
5 zones	MELZ-5G60 LIGHT	MELZ-5B60 LIGHT
	MELZ-5G71 LIGHT	MELZ-5B71 LIGHT
	MELZ-5G100 LIGHT	MELZ-5B100 LIGHT
	MELZ-5G125 LIGHT	MELZ-5B125 LIGHT
6 zones	MELZ-6G100 LIGHT	MELZ-6B100 LIGHT
	MELZ-6G125 LIGHT	MELZ-6B125 LIGHT

Melzone All in One.

La solution ultime tout compris.



+ D'INFOS

DE SÉRIE

1 référence à commander = 1 pack

1



Plénum à registres motorisés
(voir p.144)



Plénum de reprise
(voir p.144)

2



Gainable PEAD-M JA2
(voir p.129/129)

3



Gaine de reprise Ø200
Gaine de diffusion Ø200 & Ø160



Diffusion grille
RÉF•G
Type GAO

ou



Diffusion bouche
RÉF•B
Type BDO



Grille de reprise

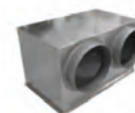

Plénum grille
de reprise

4



Télécommande
principale Blueface



Télécommandes
secondaires Lite



Télécommande PAR-41MAA
(voir p.221)

5



Groupe extérieur
de technologie Inverter
SUZ-M ou PUZ-M

INVERTER

6



VMC Hygro B
Ozeo Ecowatt KHB



GP ISO Ecosoft
Extraction Ø200
Cuisine Ø125
WC et SDB Ø80



Bouches
Hygroréglables

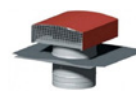

Chapeau de toiture
CPR 156/160 Tuile



Entrée d'air VMC
ECA HY Blanc

Bien choisir son pack Melzone All in One

CODIFICATION DES RÉFÉRENCES

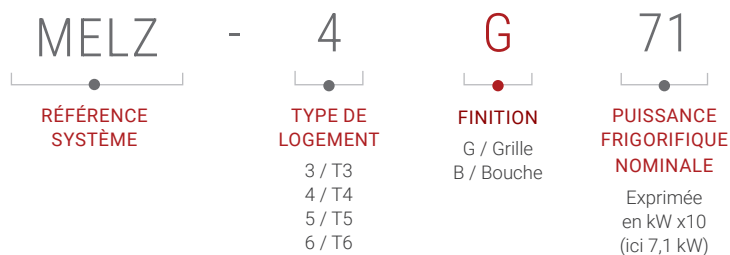

MELZONE
HOME
ALL IN 1

NOS CONSEILS

Un kit Melzone All in One pour chaque logement

Référence déterminée selon la surface, le nombre de pièces et la température extérieure de base.

Conditions d'installation	T3		T4		T5		T6		
	60 à 70 m ²	70 à 80 m ²	80 à 90 m ²	90 à 100 m ²	100 à 120 m ²	120 à 130 m ²	130 à 150 m ²	150 à 180 m ²	180 à 200 m ²
0°C	MELZ 3 • GB • 35		MELZ 4 • GB • 50		MELZ 4 • GB • 60	MELZ 5 • GB • 60	MELZ 5 • GB • 71	MELZ 6 • GB • 100	
-1°C	MELZ 3 • GB • 35		MELZ 4 • GB • 50		MELZ 4 • GB • 60	MELZ 5 • GB • 60	MELZ 5 • GB • 71	MELZ 6 • GB • 100	
-2°C	MELZ 3 • GB • 35		MELZ 4 • GB • 50		MELZ 4 • GB • 60	MELZ 5 • GB • 60	MELZ 5 • GB • 71	MELZ 6 • GB • 100	
-3°C	MELZ 3 • GB • 35		MELZ 4 • GB • 50		MELZ 4 • GB • 60	MELZ 5 • GB • 60	MELZ 5 • GB • 71	MELZ 6 • GB • 100	
-4°C	MELZ 3 • GB • 35		MELZ 4 • GB • 50		MELZ 4 • GB • 60	MELZ 5 • GB • 60	MELZ 5 • GB • 71	MELZ 6 • GB • 100	
-5°C	MELZ 3 • GB • 35		MELZ 4 • GB • 50		MELZ 4 • GB • 60	MELZ 5 • GB • 60	MELZ 5 • GB • 71	MELZ 6 • GB • 100	
-6°C	MELZ 3 • GB • 35		MELZ 4 • GB • 50		MELZ 4 • GB • 60	MELZ 5 • GB • 60	MELZ 5 • GB • 71	MELZ 6 • GB • 100	
-7°C	MELZ 3 • GB • 35		MELZ 4 • GB • 50		MELZ 4 • GB • 60	MELZ 5 • GB • 60	MELZ 5 • GB • 71	MELZ 6 • GB • 100	
-8°C	MELZ 3 • GB • 35		MELZ 4 • GB • 50		MELZ 4 • GB • 60	MELZ 5 • GB • 60	MELZ 5 • GB • 71	MELZ 6 • GB • 100	
-9°C	MELZ 3 • GB • 35		MELZ 4 • GB • 50		MELZ 4 • GB • 60	MELZ 5 • GB • 60	MELZ 5 • GB • 71	MELZ 6 • GB • 100	
-10°C	MELZ 3 • GB • 35		MELZ 4 • GB • 50		MELZ 4 • GB • 60	MELZ 5 • GB • 60	MELZ 5 • GB • 71	MELZ 6 • GB • 100	
-11°C	MELZ 3 • GB • 35		MELZ 4 • GB • 50		MELZ 4 • GB • 60	MELZ 5 • GB • 60	MELZ 5 • GB • 71	MELZ 6 • GB • 100	
-12°C	MELZ 3 • GB • 35		MELZ 4 • GB • 50		MELZ 4 • GB • 60	MELZ 5 • GB • 60	MELZ 5 • GB • 71	MELZ 6 • GB • 100	
-13°C	MELZ 3 • GB • 35		MELZ 4 • GB • 50		MELZ 4 • GB • 60	MELZ 5 • GB • 60	MELZ 5 • GB • 71	MELZ 6 • GB • 100	
-14°C	MELZ 3 • GB • 35		MELZ 4 • GB • 50		MELZ 4 • GB • 60	MELZ 5 • GB • 60	MELZ 5 • GB • 71	MELZ 6 • GB • 100	
-15°C	MELZ 3 • GB • 35		MELZ 4 • GB • 50		MELZ 4 • GB • 60	MELZ 5 • GB • 60	MELZ 5 • GB • 71	MELZ 6 • GB • 100	

Nombre de zones	MELZONE ALL IN ONE	
	Version avec grilles	Version avec bouches
3 zones	MELZ-3G35	MELZ-3B35
	MELZ-3G50	MELZ-3B50
4 zones	MELZ-4G35	MELZ-4B35
	MELZ-4G50	MELZ-4B50
	MELZ-4G60	MELZ-4B60
	MELZ-4G71	MELZ-4B71
5 zones	MELZ-5G60	MELZ-5B60
	MELZ-5G71	MELZ-5B71
	MELZ-5G100	MELZ-5B100
	MELZ-5G125	MELZ-5B125
6 zones	MELZ-6G100	MELZ-6B100
	MELZ-6G125	MELZ-6B125





Cassette.

La gamme de cassettes Mitsubishi Electric permet de répondre avec précision et flexibilité aux besoins et usages de vos clients. Avec leurs performances et leur facilité d'intégration, nos cassettes 1 voie, cassettes 4 voies 600x600 et cassettes 4 voies 900x900 sauront répondre aux problématiques posées par les environnements exigeants en évolution permanente.

R32 ●

R32 ●

**GAMME STANDARD
TECHNOLOGIE INVERTER**

MLZ-KY/KP p.155

SLZ-M p.158

PLA-M p.162 p.163

INVERTER

**GAMME PREMIUM
TECHNOLOGIE POWER INVERTER**

SLZ-M p.159

PLA-M p.165 p.166

POWER INVERTER

Gamme résidentielle et tertiaire

Taille des unités intérieures	15	20	25	35	50	60	71	100	125	140
Puissance frigorifique nominale (kW)	1,5	1,8	2,5	3,5	5,0	6,0	7,1	10,0	12,5	14,0
Puissance calorifique nominale (kW)	1,7	2,0	3,0	4,0	5,8	7,0	8,1	11,0	14,0	16,0
MLZ-KY/KP VG CASSETTE 1 VOIE	p.155		I	I	I					
SLZ-M FA2 CASSETTE 4 VOIES 600 x 600	p.158/157		I	I P	I P	I P				
PLA-M EA2 CASSETTE 4 VOIES 900 x 900	p.162/164			I P	I P	I P	I P	I P	I P	I P

R32 ● I MONO-SPLIT INVERTER P MONO-SPLIT POWER INVERTER O MULTI-SPLIT

Comparatif de gamme.



MODÈLES	MLZ-KY/KP	SLZ-M	PLA-M
Type d'application	Résidentiel	Tertiaire	Tertiaire
Type de cassette	1 voie	4 voies 600x600	4 voies 900x900
Couleur de façade disponible	○	○	○●
Façade ascenseur	-	-	En option
Capteur thermique 3D I-See-Sensor	-	En option	En option
Confort acoustique	★★★★	★★★	★★★
Filtration de l'air	★★★	★★	★★
Filtre	De série	De série	De série
Filtration V-Blocking	De série	En option PAC-SK54KF-E	En option PAC-SK53KF-E
Filtration Plasma Quad	-	-	En option avec PAC-SK51FT-E
Interface Wi-Fi	En option	En option	En option
Raccords Flare	•	•	•
Mode plafond haut / plafond bas	-	-	•
Programmation hebdomadaire	Via PAR-41MAA	Via PAR-41MAA	Via PAR-41MAA
Fonction secours / rotation 2+1	-	Avec PUZ-ZM (+ PAR-41MAA)	Avec PUZ-M & PUZ-ZM (+ PAR-41MAA)
Fonction dégivrage alterné	-	Avec PUZ-ZM (+ PAR-41MAA)	Avec PUZ-M & PUZ-ZM (+ PAR-41MAA)
Fonction dégivrage si pièce inoccupée (Façade 3D I-See-Sensor obligatoire)	-	Avec PUZ-ZM (+ PAR-41MAA)	Avec PUZ-M & PUZ-ZM (+ PAR-41MAA)
Fonction 14°C en mode froid	-	-	Avec PUZ-M & PUZ-ZM (+ PAR-41MAA) + kit d'isolation PAC-SK36HK-E obligatoire
Télécommande infrarouge	De série	En option avec PAR-SL97A-E OU PAR-SL101A-E (recepteur IR intégré aux façades)	En option avec PAR-SL97A-E OU PAR-SL101A-E (recepteur IR intégré aux façades sauf PLP-6EAP)
Télécommande filaire	En option	En option	En option
Alimentation par unité extérieure	•	•	•
Technologie groupe extérieur	INVERTER	INVERTER POWER INVERTER	INVERTER POWER INVERTER
Performances saisonnières	★★★★	★★★	★★★
Puissance calorifique constante jusqu'à	-	- 3°C (avec PUZ-ZM)	- 3°C (avec PUZ-ZM)
Chauffage garanti jusqu'à	- 10°C	- 20°C*	- 20°C*
Pompe de relevage des condensats	De série	De série	De série
Fluide	R32	R32	R32

*Selon modèles et technologies

SLZ-M, PLA-M ●

Une gamme pensée pour les installateurs

- L'intégration des cassettes dans les dalles de faux plafond est impeccable.
- Installation très facile
- Pompe à condensat intégrée

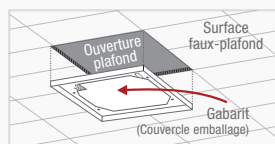

Exclusif pour la PLA-M

PLP-6EAJE : la façade ascenseur permet de nettoyer le filtre en quelques minutes et sans intervention compliquée.

La façade ascenseur descend automatiquement

JUSQU'À 4M
EN 8 ÉTAPES

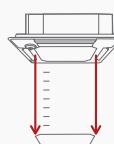

Grâce à la mini-télécommande livrée avec la façade ascenseur, le porte-filtre descend à hauteur d'homme en 8 étapes jusqu'à 4m, selon la hauteur du plafond

Une gamme au confort thermique exceptionnel.

SLZ-M, PLA-M

Cassettes à effet coanda

Ces cassettes SLZ-M et PLA-M disposent d'une soufflerie à effet coanda. Le flux d'air se colle au plafond ce qui augmente la portée de la cassette et empêche l'envoi de l'air directement sur les occupants. C'est pourquoi, ces deux gammes sont idéales pour les bureaux, restaurants mais aussi les boutiques.

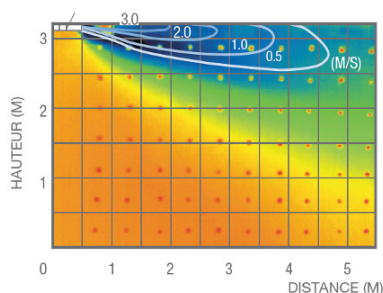

Distribution d'air sur une cassette PLA-M140EA2 en mode froid (hauteur de 3,2 m)

SLZ-M, PLA-M

Contrôle indépendant des volets

Un des volets de soufflage peut être pratiquement fermé sans l'utilisation de volet d'obturation. Ce réglage peut être effectué directement depuis la télécommande PAR-41MAA ou PAR-SL101A-E.

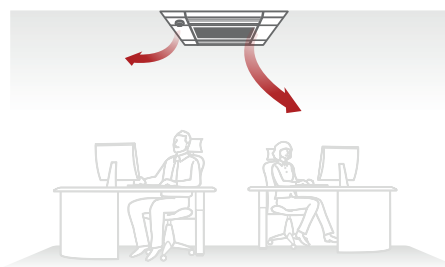

SLZ-M, PLA-M

3D I-See-Sensor

Le capteur intelligent 3D I-See-Sensor (exclusif chez Mitsubishi Electric) permet d'améliorer le confort thermique et de diminuer la consommation.

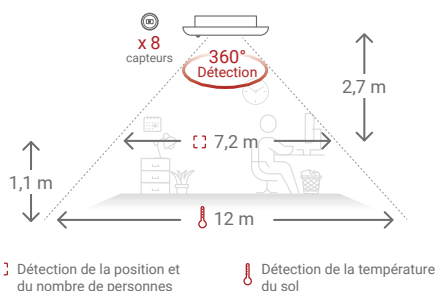

☒ Détection de la position et du nombre de personnes

🌡️ Détection de la température du sol

PLA-M

Mode plafond haut

Cette gamme de cassette dispose d'une fonction plafond haut (via la télécommande PAR-41MAA). Ce mode augmente le débit et empêche les zones mortes.

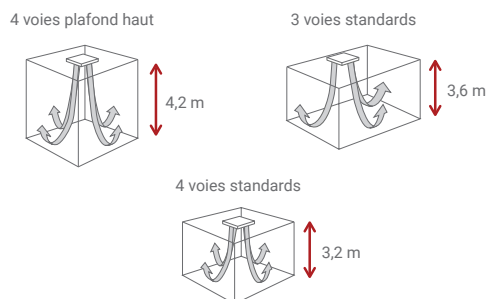

Fonctions.

PLA-M ●

Réglage du mode froid jusqu'à 14°C

La génération 2 de la gamme Mr Slim offre la possibilité de descendre la température de consigne jusqu'à 14°C

Cette fonction est disponible sur les gammes PLA / PCA / PKA / PSA.

Note : Kit d'isolation obligatoire pour fonction 14°C : PAC-SK36HK-E

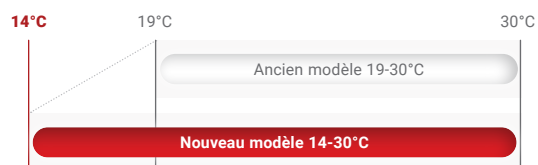

PLA-M ●

Fonction secours / rotation 1+1

Il est possible de raccorder deux systèmes Mr Slim à une seule télécommande pour permettre la réalisation de la fonction «Secours/Rotation 1+1».

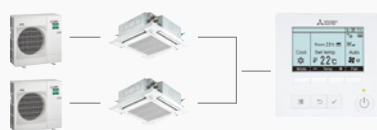

Fonction Secours			Fonction Rotation		
système	marche	erreur	système	marche	stop
système	stop	marche	système	stop	marche

Fonction secours / rotation 2+1

La génération 2 de la gamme Mr Slim va plus loin avec la PAR-41MAA : elle va permettre de raccorder jusqu'à trois systèmes Mr Slim à une seule télécommande pour permettre la réalisation de la fonction «Secours/Rotation 2+1».

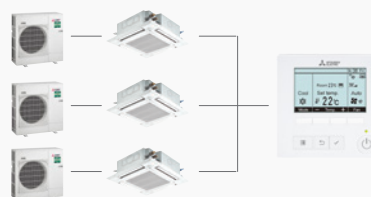

Fonction Secours			Fonction Rotation			
système	marche	erreur	système	marche	stop	marche
système	marche		système	marche	marche	stop
système	stop	marche	système	stop		marche

PUZ-M/PUZ-ZM ●

Dégivrage alterné

Fonction dégivrage alterné lorsque plusieurs systèmes sont connectés à une seule télécommande PAR-41MAA :

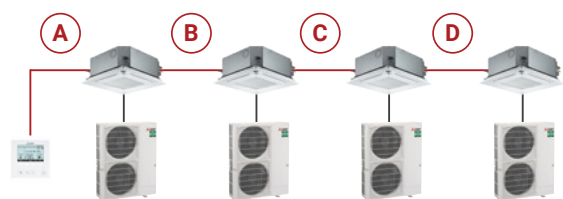

A	Chauffage	Dégivrage	Chauffage
B	Chauffage	Dégivrage	Chauffage
C	Chauffage	Dégivrage	Chauffage
D	Chauffage	Dégivrage	Chauffage

PUZ-ZM ●

Longueur d'installation élevée

En terme de flexibilité, la gamme Power Inverter R32 est la plus pertinente. Pour les tailles 100/125/140, la longueur maximum d'installation est maintenant de 100m.

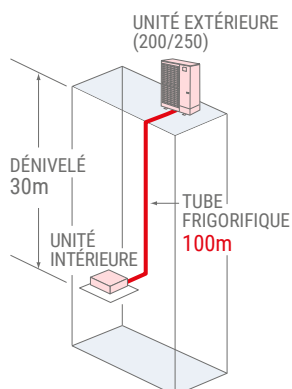

PUZ-ZM ●

Un maintien de température jusqu'à -3°C

La technologie exclusive Power Inverter permet de garantir un fonctionnement constant sans perte de puissance jusqu'à -3°C. Vous allez rester au chaud tout l'hiver.

Économies d'énergies

Le Power Inverter R32, c'est donc un confort à toutes épreuves mais sans dépenser plus. Choisir cette technologie c'est avoir des unités qui sont plus performantes et qui consomment moins.

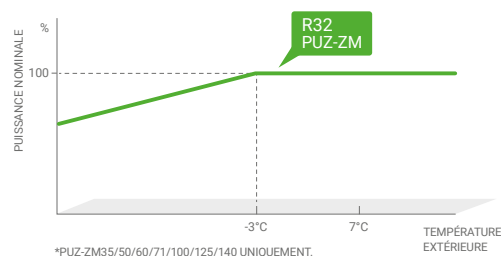

MLZ-KP.

Cassette 1 voie



+ D'INFOS



MLZ-KP 25/35/50 VG



CLASSE ÉNERGÉTIQUE⁽¹⁾



À PARTIR DE 27dB(A)



SCOP JUSQU'À 4,6



GAMME CHAUFFAGE SEUL - RE2020



MODE CHAUD -10/+24°C⁽²⁾



WI-FI COMPATIBLE



MODE FROID -15/+46°C⁽²⁾

Les + produits.

Alimentation depuis l'unité extérieure

Raccords Flare

Programmation hebdomadaire de série depuis la télécommande infrarouge

Faible épaisseur : 185 mm

Mode Plafond haut / Plafond bas

Unité intérieure 2,0kW compatible en Multi-Split

DE SÉRIE

Télécommande infrarouge

- Mode /Vitesse de ventilation
- Réglage des volets
- Programmation hebdomadaire
- Mode chauffage à partir de 10°C



Filtration

Filtre standard antibactérien

- Effet : Anti-poussière / Antibactérien / Anti- moisissure / Désodorisant

Filtre V-Blocking Filter

MAC-2470FT-E (voir p.29)

- Effet : Anti-virus / Anti SARS-COV2 / Anti-allergène / Antibactérien / Anti-moisissure

Installation

Pompe de relevage

EN OPTION

Télécommande filaire

(avec MAC-497IF-E obligatoire)



PAR-41MAA
(voir p.221)



PAC-YT52CRA
(voir p.221)



PAR-CT01SB/PB
(voir p.222)

Support télécommande



MAC-1300RC
Couleur : blanc

Façades

Unité Intérieure	MLZ - KP 25/35/50 VG	MLZ-KY 20 VG
Façade	MLP-448W	MLP-444W
Couleur	Blanc Pur	Blanc Pur

Autres accessoires

Interface M-Net et Interface pour commande filaire

MAC-497IF-E
MAC-334IF-E
(voir p.224)

MELCloud Home

Interface Wi-Fi

MAC-587IF-E (voir p.219)

Interface Interface 4G⁽³⁾, LAN & Wi-Fi

MELCLOUD-CL-HA1-A1 **SEPT 2024** (voir p.219)

Application

Permet le contrôle de votre climatiseur à distance sur votre smartphone, tablette ou ordinateur. (voir p.220)



(1) Classe énergétique saisonnière Froid / Chaud (2) Selon gammes (3) 10 ans d'abonnement inclus

MLZ-KP.

Cassette 1 voie



MLZ-KP 25/35/50 VG

INVERTER

- Chauffage garanti jusqu'à -10°C extérieur
- Discrétion absolue : unité extérieure à faible niveau sonore



SUZ-M 25/35 VA



SUZ-M 50 VA

R32

Tailles		25	35	50
❄️	Puissance frigorifique min / nominale / max	kW 1.4 / 2.5 / 3.2	0.8 / 3.5 / 3.9	1.7 / 5.0 / 5.6
	Puissance absorbée totale nominale	kW 0.590	0.970	1.380
	EER	- 4.24	3.61	3.62
	SEER / Classe énergétique saisonnière	- 6.2 A++	7.0 A++	6.7 A++
	Consommation électrique annuelle en froid	kWh/an 141	175	260
Plage de fonctionnement (T° ext. sèche/sèche)		°C -10 / +46		
☀️	Puissance calorifique min / nominale / max à +7°C	kW 1.4 / 3.2 / 4.2	1.1 / 4.1 / 4.9	1.7 / 6.0 / 7.2
	Puissance calorifique min / nominale / max à -7°C	kW 0.7 / 2.0 / 2.6	0.9 / 2.3 / 3.1	0.9 / 3.8 / 4.5
	Puissance absorbée totale nominale	kW 0.800	1.100	1.860
	COP	- 4.00	3.73	3.23
	SCOP / Classe énergétique saisonnière	- 4.4 A+	4.6 A+	4.3 A+
	Consommation électrique annuelle en chaud	kWh/an 697	791	1397
Plage de fonctionnement (T° ext. humide/sèche)		°C -10 / +24		

UNITÉS INTÉRIEURES		MLZ-KP25VG	MLZ-KP35VG	MLZ-KP50VG
Débit d'air en froid	Silence/PV/MV/GV/- m³/h	360 / 432 / 480 / 528 / -	360 / 438 / 504 / 564 / -	360 / 498 / 588 / 684 / -
Pression acoustique en froid ⁽¹⁾ 1,5 m	Silence/PV/MV/GV/- dB(A)	27 / 31 / 34 / 38 / -	27 / 32 / 36 / 40 / -	29 / 36 / 41 / 47 / -
Puissance acoustique en froid	SGV dB(A)	52	53	59
Corps : Hauteur x Largeur x Profondeur	mm	185 x 1102 x 360		
Façade : Hauteur x Largeur x Profondeur	mm	24 x 1200 x 424		
Poids net du corps / Poids net de la façade	kg	15 / 4		
Ø des condensats / Pompe de relevage	mm	16 / De série		

UNITÉS EXTÉRIEURES		SUZ-M25VA	SUZ-M35VA	SUZ-M50VA
Débit d'air en froid	GV m³/h	2178	2058	2748
Pression acoustique ⁽¹⁾ en froid 1 m	GV dB(A)	45	48	64
Puissance acoustique en froid	GV dB(A)	59	64	64
Hauteur x Largeur x Profondeur	mm	550 x 800 x 285		714 x 800 x 285
Poids net	kg	30	35	41

DONNÉES FRIGORIFIQUES				
Diamètre liquide	pouce	1/4 flare		
Diamètre gaz	pouce	3/8 flare	1/2 flare	
Longueur maxi / Dénivelé maxi	m	20 / 12		30 / 30
Fluide / PRP (Pouvoir de Réchauffement Planétaire)	- / -	R32 / 675		
Lg préchargée / Précharge / Tonne équivalent CO ₂	m / kg / t	7.0 / 0.65 / 0.439	7.0 / 0.90 / 0.608	7.0 / 1.20 / 0.810
Charge supplémentaire / Qté réfrigérant additionnelle maxi	g/m / kg	20 / 0.26		20 / 0.46

DONNÉES ÉLECTRIQUES				
Alimentation électrique par unité extérieure	V~50Hz	230 V (1P+N+T)		
Câble unité extérieure	mm²	3G 2.5		3G 4
Câble liaison intérieure - extérieure	mm²	4G 1.5		
Protection électrique	A	10	16	20

(1) : mesurée en chambre anéchoïque La façade blanche MLP-444W est à commander séparément pour la MLZ-KP 25/35/50VG.



Certifications actualisées sur www.eurovent-certification.com

SLZ-M.

Cassette 600 x 600



+ D'INFOS



SLZ-M 25/35/50/60 FA2



CLASSE ÉNERGÉTIQUE⁽¹⁾



MODE FROID
-15/+46°C⁽²⁾



SCOP
JUSQU'À 4,3



À PARTIR DE
25dB(A)



MODE CHAUD
-20/+24°C



WI-FI
COMPATIBLE

Les + produits.

Confort et économies d'énergie grâce au capteur thermique I-See-Sensor (en option)

Apport d'air neuf possible

Mode Plafond haut / Plafond bas

DE SÉRIE

Installation

Pompe de relevage

EN OPTION

Télécommande filaire



PAR-41MAA
(voir p.221)



PAC-YT52CRA
(voir p.221)



PAR-CT01SB/PB
(voir p.222)

Télécommande infrarouge



PAR-SL97A-E
(voir p.223)

Seules les fonctions de base sont accessibles.



PAR-SL101A-E
(voir p.223)

La plus complète

Façades

Façade	SLP-2FAL	SLP-2FALE
Récepteur I/R	●	●
3D I-See-Sensor	-	●
Télécommande I/R associée (en option)	PAR-SL97A-E ou PAR-SL101A-E	PAR-SL101A-E
Couleur	Blanc	Blanc

Autres accessoires

Connecteur contact externe

PAC-SA88HA-E (5 fils)
PAC-SF40RM-E⁽⁴⁾ (contact sec)
PAC-SE55RA-E (3 fils)
(voir p.225)

Interface commande groupe SUZ/MXZ

MAC-497IF-E
(voir p.224)

Interface M-Net

MAC-334IF-E
(voir p.224)

MELCloud Home

Interface Wi-Fi

MAC-587IF-E (voir p.219)

Interface Interface 4G⁽³⁾, LAN & Wi-Fi

MELCLOUD-CL-HA1-A1 **SEPT 2024** (voir p.219)

Application

Permet le contrôle de votre climatiseur à distance sur votre smartphone, tablette ou ordinateur. (voir p.220)



MELCloud HOME



Filtration

Filtre V-Blocking Filter

PAC-SK54KF-E (voir p.43)

- Effet : Anti-virus / Anti SARS-COV2 / Anti-allergène / Antibactérien / Anti-moisissure

Sonde

PAC-SE41TS-E
(voir p.248)

Défecteurs d'air (série S)

MAC-881 / 882 / 886SG

Défecteurs d'air (série P)

PAC-SJ07SG-E
PAC-SG59SG-E

Guide de protection d'air (série P)

PAC-SJ06AG-E
PAC-SH63AG
(voir p.249)

(1) Classe énergétique saisonnière Froid / Chaud (2) Selon gammes (3) 10 ans d'abonnement inclus (4) non compatible avec l'interface WiFi MAC-587IF-E ou avec une télécommande infrarouge.

SLZ-M.

Cassette 600 x 600



SLZ-M 25/35/50/60 FA2

INVERTER

- Chauffage garanti jusqu'à -10°C extérieur
- Discrétion absolue : unité extérieure à faible niveau sonore



SUZ-M 25/35 VA



SUZ-M 50 VA



SUZ-M 60 VA

R32

Tailles		25	35	50	60
❄️	Puissance frigorifique min / nominale / max	kW 1.4 / 2.5 / 3.2	0.7 / 3.5 / 3.9	1.0 / 4.6 / 5.2	1.5 / 5.7 / 6.3
	Puissance absorbée totale nominale	kW 0.657	1.093	1.352	1.676
	EER	- 3.80	3.20	3.40	3.40
	SEER / Classe énergétique saisonnière	- 6.3 A++	6.7 A++	6.3 A++	6.2 A++
	Consommation électrique annuelle en froid	kWh/an 139	183	253	321
Plage de fonctionnement (T° ext. sèche/sèche)		°C -10 / +46		-15 / +46	
☀️	Puissance calorifique min / nominale / max à +7°C	kW 1.3 / 3.2 / 4.2	1.0 / 4.0 / 5.0	1.3 / 5.0 / 5.5	1.6 / 6.4 / 7.3
	Puissance calorifique min / nominale / max à -7°C	kW 0.8 / 2.0 / 2.7	0.6 / 2.6 / 3.2	0.8 / 3.2 / 3.5	1.0 / 4.1 / 4.7
	Puissance absorbée totale nominale	kW 0.886	1.078	1.562	2.133
	COP	- 3.61	3.71	3.20	3.00
	SCOP / Classe énergétique saisonnière	- 4.3 A+	4.2 A+	4.2 A+	4.1 A+
	Consommation électrique annuelle en chaud	kWh/an 716	845	1192	1560
Plage de fonctionnement (T° ext. humide/sèche)		°C -10 / +24			

UNITÉS INTÉRIEURES	SLZ-M25FA2	SLZ-M35FA2	SLZ-M50FA2	SLZ-M60FA2
Débit d'air en froid	- / PV / MV / GV / - m³/h - / 390 / 450 / 510 / -	- / 390 / 480 / 570 / -	- / 420 / 540 / 690 / -	- / 450 / 690 / 780 / -
Pression acoustique en froid (1) 1,5 m	- / PV / MV / GV / - dB(A) - / 25 / 28 / 31 / -	- / 25 / 30 / 34 / -	- / 27 / 34 / 39 / -	- / 32 / 40 / 43 / -
Puissance acoustique en froid	SGV dB(A) 48	51	56	60
Corps : Hauteur x Largeur x Profondeur	mm 245 x 570 x 570			
Façade : Hauteur x Largeur x Profondeur	mm 10 x 625 x 625			
Poids net du corps / Poids net de la façade	kg 15 / 3			
Ø des condensats / Pompe de relevage	mm 32 / De série			

UNITÉS EXTÉRIEURES	SUZ-M25VA	SUZ-M35VA	SUZ-M50VA	SUZ-M60VA
Débit d'air en froid	GV m³/h 2178	2058	2748	3006
Pression acoustique (1) en froid 1 m	GV dB(A) 45	48	49	49
Puissance acoustique en froid	GV dB(A) 59	64	65	65
Hauteur x Largeur x Profondeur	mm 550 x 800 x 285		714 x 800 x 285	
Poids net	kg 30	35	41	54

DONNÉES FRIGORIFIQUES		25	35	50	60
Diamètre liquide	pouce	1/4 flare			
Diamètre gaz	pouce	3/8 flare		1/2 flare	5/8 flare
Longueur maxi / Dénivelé maxi	m	20 / 12		30 / 30	
Fluide / PRP (Pouvoir de Réchauffement Planétaire)	- / -	R32 / 675			
Lg préchargée / Précharge / Tonne équivalent CO ₂	m / kg / t	7.0 / 0.65 / 0.439	7.0 / 0.90 / 0.608	7.0 / 1.20 / 0.810	7.0 / 1.25 / 0.844
Charge supplémentaire / Qté réfrigérant additionnelle maxi	g / m / kg	20 / 0.26		20 / 0.46	

DONNÉES ÉLECTRIQUES		25	35	50	60
Alimentation électrique par unité extérieure	V~50Hz	230 V (1P+N+T)			
Câble unité extérieure	mm²	3G 2.5		3G 4	
Câble liaison intérieure - extérieure	mm²	4G 1.5			
Protection électrique	A	10	16	20	

(1) : mesurée en chambre anéchoïque La façade blanche SLP-2FAL ou SLP-2FALE est à commander séparément.

SLZ-M.

Cassette 600 x 600



SLZ-M 35/50/60 FA2



D'INFOS



- Chauffage garanti jusqu'à -20°C extérieur
- Discrétion absolue : unité extérieure à faible niveau sonore
- Cycles de dégivrage rapides
- Installation facilitée : longueur d'installation jusqu'à 55m
- Puissance nominale maintenue jusqu'à -3°C
- Fonctions : - secours / rotation 2+1⁽²⁾
- dégivrage alterné⁽²⁾ / si pièce inoccupée
(Façade 3D I-See-Sensor obligatoire)⁽²⁾



PUZ-ZM 35/50 VKA2



PUZ-ZM 60 VHA2

R32

Tailles		35	50	60
❄️	Puissance frigorifique min / nominale / max	kW 1.6 / 3.6 / 4.5	2.3 / 5.0 / 5.6	2.7 / 6.1 / 6.5
	Puissance absorbée totale nominale	kW 0.800	1.315	1.648
	EER	- 4.50	3.80	3.70
	SEER / Classe énergétique saisonnière	- 6.5 A++	6.2 A++	6.1 A++
	Consommation électrique annuelle en froid	kWh/an 194	280	346
Plage de fonctionnement (T°ext. sèche/sèche)		°C -5 (-15*) / +46		

☀️	Puissance calorifique min / nominale / max à +7°C	kW 1.6 / 4.1 / 5.0	2.5 / 6.0 / 7.2	2.8 / 6.4 / 7.3
	Puissance calorifique min / nominale / max à -7°C	kW 1.4 / 3.7 / 4.5	2.2 / 5.3 / 6.4	2.5 / 5.7 / 6.5
	Puissance absorbée totale nominale	kW 1.205	1.470	2.064
	COP	- 3.40	3.10	3.10
	SCOP / Classe énergétique saisonnière	- 4.0 A'	4.1 A'	3.9 A
	Consommation électrique annuelle en chaud	kWh/an 820	1273	1560
Plage de fonctionnement (T°ext. humide/sèche)		°C -11 / +21		

UNITÉS INTÉRIEURES	SLZ-M35FA2	SLZ-M50FA2	SLZ-M60FA2
Débit d'air en froid	- /PV/MV/GV/- m³/h - / 390 / 480 / 570 / -	- / 420 / 540 / 690 / -	- / 450 / 690 / 780 / -
Pression acoustique en froid ⁽¹⁾ 1,5 m	- /PV/MV/GV/- dB(A) - / 25 / 30 / 34 / -	- / 27 / 34 / 39 / -	- / 32 / 40 / 43 / -
Puissance acoustique en froid	SGV dB(A) 51	56	60
Corps : Hauteur x Largeur x Profondeur	mm	245 x 570 x 570	
Façade : Hauteur x Largeur x Profondeur	mm	10 x 625 x 625	
Poids net du corps / Poids net de la façade	kg	15 / 3	
Ø des condensats / Pompe de relevage	mm	32 / De série	

UNITÉS EXTÉRIEURES	PUZ-ZM35VKA2	PUZ-ZM50VKA2	PUZ-ZM60VHA2
Débit d'air en froid	GV m³/h 2700		3300
Pression acoustique ⁽¹⁾ en froid 1 m	GV dB(A) 44		47
Puissance acoustique en froid	GV dB(A) 65		67
Hauteur x Largeur x Profondeur	mm 630 x 809 x 300		943 x 950 x 330
Poids net	kg 46		67

DONNÉES FRIGORIFIQUES			
Diamètre liquide	pouce	1/4 flare	3/8 flare
Diamètre gaz	pouce	1/2 flare	5/8 flare
Longueur maxi / Dénivelé maxi	m	50 / 30	55 / 30
Fluide / PRP (Pouvoir de Réchauffement Planétaire)	- / -	R32 / 675	
Lg préchargée / Précharge / Tonne équivalent CO ₂	m / kg / t	30.0 / 2.00 / 1.350	30.0 / 2.80 / 1.890
Charge supplémentaire / Qté réfrigérant additionnelle maxi	g/m / kg	15 / 0.30	40 / 0.80

DONNÉES ÉLECTRIQUES			
Alimentation électrique par unité extérieure	V~50Hz	230 V (1P+N+T)	
Câble unité extérieure	mm²	3G 2.5	3G 4
Câble liaison intérieure - extérieure	mm²	4G 1.5	
Protection électrique	A	16	25

(1) : mesurée en chambre anéchoïque. La façade blanche SLP-2FAL ou SLP-2FALE est à commander séparément.



Certifications actualisées sur www.eurovent-certification.com

(2) Fonction disponible uniquement avec PUZ-ZM VKA2 / VHA2 + SLZ-M FA2 + PAR-41 MAA



PLA-M.

Cassette 900 x 900



+ D'INFOS



PLA-M 35/50/60/71/100/125/140 EA2



CLASSE ÉNERGÉTIQUE⁽¹⁾



MODE FROID
-15/+46°C⁽²⁾



SCOP
JUSQU'À 4,7



À PARTIR DE
26dB(A)



MODE CHAUD
-20/+24°C⁽²⁾



WI-FI
COMPATIBLE

Les + produits.

Design moderne (4 façades au choix)

Apport d'air neuf possible

Soufflage déporté possible

NOUVEAU •

Façade
PLP-EAB



DE SÉRIE •

Installation

Pompe de relevage

EN OPTION •

Télécommande filaire



PAR-41MAA
(voir p.221)



PAC-YT52CRA
(voir p.221)



PAR-CT01SB/PB
(voir p.222)

Télécommande infrarouge



PAR-SL97A-E
(voir p.223)

Seules les fonctions
de base sont accessibles.



PAR-SL101A-E
(voir p.223)

La plus complète

MELCloud Home

Interface Wi-Fi

MAC-587IF-E (voir p.219)

Interface Interface 4G⁽³⁾, LAN & Wi-Fi

MELCLOUD-CL-HA1-A1 **SEPT 2024** (voir p.219)

Application

Permet le contrôle de votre climatiseur à distance
sur votre smartphone, tablette ou ordinateur. (voir p.220)



Filtration

Filtere V-Blocking Filter

PAC-SK53KF-E (voir p.44)

- Effet : Anti-virus / Anti SARS-COV2 / Anti-allergène / Antibactérien / Anti-moisissure

Purificateur d'air Plasma Quad Connect

PAC-SK51FT-E (voir p.30)

- Effet : Anti-virus / Anti SARS-COV2 / Anti-allergène / Anti moisissure / Anti-poussière / Antibactérien / Anti particules fines

Façades

Façade	PLP-6EAL	PLP-6EALE	PLP-6EAJE	PLP-6EAB
Récepteur I/R	•	•	•	-
3D I-See-Sensor	-	•	•	-
Façade ascenseur	-	-	•	-
Télécommande I/R associée (en option)	PAR-SL97A-E ou PAR-SL101A-E	PAR-SL101A-E	PAR-SL101A-E	-
Couleur	Blanc	Blanc	Blanc	Antracite foncé (Code Munsell : 6.70Y 2.60/0.10)

Autres accessoires

Connecteur contact externe

PAC-SA88HA-E (5 fils)
PAC-SF40RM-E (contact sec)
PAC-SE55RA-E (3 fils)
(voir p.226)

Interface M-Net

MAC-334IF-E
(voir p.225)

Kit air neuf

PAC-SJ41TM-E +
PAC-SH65OF-E
(voir p.249)

Obturbateur de voie

PAC-SJ37SP-E

Panneau décoratif

PAC-SJ65AS-E + PAC-SJ41TM-E

Sonde déportée

PAC-SE41TS-E
(voir p.249)

Déфлекteurs d'air (série S)

MAC-881/882/886SG

Déфлекteurs d'air (série P)

PAC-SH96SG-E / PAC-SJ07SG-E / PAC-SG59SG-E

Guide de protection d'air (série P)

PAC-SH95AG-E / PAC-SJ06AG-E / PAC-SH63AG
(voir p.250)

(1) Classe énergétique saisonnière Froid / Chaud (2) Selon gammes (3) 10 ans d'abonnement inclus

PLA-M.

Cassette 900 x 900



PLA-M 35/50/60/71 EA2

INVERTER

- Chauffage garanti jusqu'à -10°C extérieur
- Discrétion absolue : unité extérieure à faible niveau sonore



SUZ-M 35 VA



SUZ-M 50 VA



SUZ-M 60/71 VA

R32

Tailles		35	50	60	71
❄️	Puissance frigorifique min / nominale / max	kW 0.8 / 3.6 / 3.9	1.2 / 5.5 / 5.6	1.6 / 6.1 / 6.3	2.2 / 7.1 / 8.1
	Puissance absorbée totale nominale	kW 0.900	1.617	1.848	1.918
	EER	- 4.00	3.40	3.30	3.70
	SEER / Classe énergétique saisonnière	- 7.4 A++	6.7 A++	6.6 A++	7.5 A++
	Consommation électrique annuelle en froid	kWh/an 170	285	320	331
Plage de fonctionnement (T° ext. sèche/sèche)		°C -10 / +46		-15 / +46	
☀️	Puissance calorifique min / nominale / max à +7°C	kW 1.0 / 4.1 / 5.0	1.5 / 6.0 / 7.2	1.6 / 7.0 / 8.0	2.0 / 8.0 / 10.2
	Puissance calorifique min / nominale / max à -7°C	kW 0.6 / 2.6 / 3.2	0.9 / 3.9 / 4.7	1.0 / 4.5 / 5.2	1.2 / 5.2 / 6.6
	Puissance absorbée totale nominale	kW 0.976	1.734	1.842	2.216
	COP	- 4.20	3.46	3.80	3.61
	SCOP / Classe énergétique saisonnière	- 4.7 A++	4.1 A+	4.4 A+	4.5 A+
	Consommation électrique annuelle en chaud	kWh/an 774	1458	1459	1798
	Plage de fonctionnement (T° ext. humide/sèche)		°C -10 / +24		

UNITÉS INTÉRIEURES

		PLA-M35EA2	PLA-M50EA2	PLA-M60EA2	PLA-M71EA2
Débit d'air en froid	-/PV/MV/GV/SGV m³/h	- / 660 / 780 / 900 / 960	- / 720 / 840 / 960 / 1080	- / 840 / 1020 / 1140 / 1260	- / 840 / 1020 / 1140 / 1260
Pression acoustique en froid (1) 1,5 m	-/PV/MV/GV/SGV dB(A)	- / 26 / 28 / 29 / 31	- / 27 / 29 / 31 / 32	- / 28 / 30 / 32 / 34	- / 28 / 30 / 32 / 34
Puissance acoustique en froid	SGV dB(A)	51	54	56	56
Corps : Hauteur x Largeur x Profondeur	mm	258 x 840 x 840			
Façade : Hauteur x Largeur x Profondeur	mm	40 x 950 x 950			
Poids net du corps / Poids net de la façade	kg	19 / 5		21 / 5	
Ø des condensats / Pompe de relevage	mm	32 / De série			

UNITÉS EXTÉRIEURES

		SUZ-M35VA	SUZ-M50VA	SUZ-M60VA	SUZ-M71VA
Débit d'air en froid	GV m³/h	2058	2748	3006	3006
Pression acoustique (1) en froid 1 m	GV dB(A)	48	48	49	49
Puissance acoustique en froid	GV dB(A)	59	64	65	66
Hauteur x Largeur x Profondeur	mm	550 x 800 x 285	714 x 800 x 285	880 x 840 x 330	880 x 840 x 330
Poids net	kg	35	41	54	55

DONNÉES FRIGORIFIQUES

Diamètre liquide	pouce	1/4 flare		3/8 flare	
Diamètre gaz	pouce	3/8 flare	1/2 flare	5/8 flare	
Longueur maxi / Dénivelé maxi	m	20 / 12		30 / 30	
Fluide / PRP (Pouvoir de Réchauffement Planétaire)	- / -	R32 / 675			
Lg préchargée / Précharge / Tonne équivalent CO ₂	m / kg / t	7.0 / 0.90 / 0.608	7.0 / 1.20 / 0.810	7.0 / 1.25 / 0.844	7.0 / 1.45 / 0.979
Charge supplémentaire / Qté réfrigérant additionnelle maxi	g/m / kg	20 / 0.26	20 / 0.46	20 / 0.46	20 / 0.92

DONNÉES ÉLECTRIQUES

Alimentation électrique par unité extérieure	V~50Hz	230 V (1P+N+T)			
Câble unité extérieure	mm²	3G 2.5		3G 4	
Câble liaison intérieure - extérieure	mm²	4G 1.5			
Protection électrique	A	16		20	

(1) : mesurée en chambre anéchoïque La façade blanche PLP-6EAL, PLP-6EAL ou PLP-6EAJE / anthracite PLP-6EAB est à commander séparément.

PLA-M.

Cassette 900 x 900



PLA-M 100/125/140 EA2



+ D'INFOS

INVERTER

- Chauffage garanti jusqu'à -15°C extérieur
- Discrétion absolue : unité extérieure à faible niveau sonore
- Cycles de dégivrage rapides
- Fonctions : - secours / rotation 2+1⁽²⁾
 - 14°C en mode froid⁽²⁾ avec kit d'isolation PAC-SK36HK-E obligatoire
 - dégivrage alterné⁽²⁾ / si pièce inoccupée (Façade 3D I-See-Sensor obligatoire)⁽²⁾



PUZ-M 100-125-140 V(Y)KA2

R32

Tailles		100	125	140
❄️	Puissance frigorifique min / nominale / max	kW 4.0 / 9.5 / 10.6	5.8 / 12.1 / 13.0	5.8 / 13.4 / 14.1
	Puissance absorbée totale nominale	kW 2.714	4.019	4.962
	EER	- 3.50	3.01	2.70
	SEER / Classe énergétique saisonnière ou n_{sc}	- 7.0 A**	232.4 %	232.8 %
	Consommation électrique annuelle en froid	kWh/an 475	749	824
Plage de fonctionnement (T°ext. sèche/sèche)		°C -5 (-15*) / +46		

☀️	Puissance calorifique min / nominale / max à +7°C	kW 2.8 / 11.2 / 12.5	4.1 / 13.5 / 15.0	4.2 / 15.0 / 15.8
	Puissance calorifique min / nominale / max à -7°C	kW 1.7 / 7.0 / 7.8	2.5 / 8.5 / 9.4	3.0 / 9.4 / 9.9
	Puissance absorbée totale nominale	kW 3.018	3.638	4.398
	COP	- 3.71		3.41
	SCOP / Classe énergétique saisonnière ou n_{sh}	- 4.6 A**	162.0 %	161.3 %
Consommation électrique annuelle en chaud	kWh/an 2406	2884	3203	
Plage de fonctionnement (T°ext. humide/sèche)		°C -15 / +21		

UNITÉS INTÉRIEURES	PLA-M100EA2	PLA-M125EA2	PLA-M140EA2
Débit d'air en froid	- / PV/MV/GV/SGV m³/h - / 1140 / 1380 / 1560 / 1740	- / 1260 / 1500 / 1680 / 1860	- / 1440 / 1560 / 1740 / 1920
Pression acoustique en froid ⁽¹⁾ 1,5 m	- / PV/MV/GV/SGV dB(A) - / 31 / 34 / 37 / 40	- / 33 / 37 / 41 / 44	- / 36 / 39 / 42 / 44
Puissance acoustique en froid	SGV dB(A) 61		65
Corps : Hauteur x Largeur x Profondeur	mm	298 x 840 x 840	
Façade : Hauteur x Largeur x Profondeur	mm	40 x 950 x 950	
Poids net du corps / Poids net de la façade	kg 24 / 5		26 / 5
Ø des condensats / Pompe de relevage	mm	32 / De série	

UNITÉS EXTÉRIEURES	PUZ-M100VKA2	PUZ-M100YKA2	PUZ-M125VKA2	PUZ-M125YKA2	PUZ-M140VKA2	PUZ-M140YKA2
Débit d'air en froid	GV m³/h 4740				5160	
Pression acoustique ⁽¹⁾ en froid 1 m	GV dB(A) 51			54		55
Puissance acoustique en froid	GV dB(A) 70			72		73
Hauteur x Largeur x Profondeur	mm		981 x 1050 x 330			
Poids net	kg 76	78	84	85	84	85

DONNÉES FRIGORIFIQUES

Diamètre liquide	pouce	3/8 flare
Diamètre gaz	pouce	5/8 flare
Longueur maxi / Dénivelé maxi	m	55 / 30
Fluide / PRP (Pouvoir de Réchauffement Planétaire)	- / -	R32 / 675
Lg préchargée / Précharge / Tonne équivalent CO ₂	m / kg / t	30.0 / 3.10 / 2.093
Charge supplémentaire / Qté réfrigérant additionnelle maxi	g/m / kg	40 / 1.00
		40 / 1.40

DONNÉES ÉLECTRIQUES

Alimentation électrique par unité extérieure	V~50Hz	230 V (1P+N+T)	400 V (3P+N+T)	230 V (1P+N+T)	400 V (3P+N+T)	230 V (1P+N+T)	400 V (3P+N+T)
Câble unité extérieure	mm²	3G 6	5G 2.5	3G 6	5G 2.5	3G 10	5G 2.5
Câble liaison intérieure - extérieure	mm²	4G 2.5					
Protection électrique	A	32	16	32	16	40	16

(1) : mesurée en chambre anéchoïque La façade blanche PLP-6EAL, PLP-6EAL ou PLP-6EAJE / anthracite PLP-6EAB est à commander séparément.



Certifications actualisées sur www.eurovent-certification.com



PLA-M.

Cassette 900 x 900



PLA-M 35/50/60/71 EA2



+ D'INFOS

- Chauffage garanti jusqu'à -20°C extérieur
- Discrétion absolue : unité extérieure à faible niveau sonore
- Cycles de dégivrage rapides
- Installation facilitée : longueur d'installation jusqu'à 55m
- Puissance nominale maintenue jusqu'à -3°C
- Fonctions : - secours / rotation 2+1⁽²⁾
 - 14°C en mode froid⁽²⁾ avec kit d'isolation PAC-SK36HK-E obligatoire
 - dégivrage alterné⁽²⁾ / si pièce inoccupée (Façade 3D I-See-Sensor obligatoire)⁽²⁾



PUZ-ZM 35/50 VKA2



PUZ-ZM 60/71 VHA2

R32

		Tailles	35	50	60	71
❄️	Puissance frigorifique min / nominale / max	kW	1.6 / 3.6 / 4.5	2.3 / 5.0 / 5.6	2.7 / 6.1 / 6.5	3.3 / 7.1 / 8.1
	Puissance absorbée totale nominale	kW	0.751	1.175	1.523	1.716
	EER	-	4.79	4.25	4.00	4.14
	SEER / Classe énergétique saisonnière	-	7.3 A++	7.4 A++	7.1 A++	7.4 A++
	Consommation électrique annuelle en froid	kWh/an	172	234	301	336
Plage de fonctionnement (T*ext. sèche/sèche)		°C	-5 (-15*) / +46			
☀️	Puissance calorifique min / nominale / max à +7°C	kW	1.6 / 4.1 / 5.2	2.5 / 6.0 / 7.3	2.8 / 7.0 / 8.2	3.5 / 8.0 / 10.2
	Puissance calorifique min / nominale / max à -7°C	kW	1.4 / 3.7 / 4.6	2.2 / 5.3 / 6.5	2.5 / 6.2 / 7.3	3.1 / 7.1 / 9.1
	Puissance absorbée totale nominale	kW	0.890	1.581	1.863	2.014
	COP	-	4.61	3.79	3.76	3.97
	SCOP / Classe énergétique saisonnière	-	4.3 A+	4.4 A+	4.3 A+	4.6 A++
	Consommation électrique annuelle en chaud	kWh/an	798	1187	1422	1429
Plage de fonctionnement (T*ext. humide/sèche)		°C	-11 / +21		-20 / +21	

UNITÉS INTÉRIEURES

		PLA-M35EA2	PLA-M50EA2	PLA-M60EA2	PLA-M71EA2
Débit d'air en froid	-/PV/MV/GV/SGV m³/h	- / 660 / 780 / 900 / 960	- / 720 / 840 / 960 / 1080	- / 840 / 1020 / 1140 / 1260	
Pression acoustique en froid ⁽¹⁾ 1,5 m	-/PV/MV/GV/SGV dB(A)	- / 26 / 28 / 29 / 31	- / 27 / 29 / 31 / 32	- / 28 / 30 / 32 / 34	
Puissance acoustique en froid	SGV dB(A)	51	54	56	
Corps : Hauteur x Largeur x Profondeur	mm	258 x 840 x 840			
Façade : Hauteur x Largeur x Profondeur	mm	40 x 950 x 950			
Poids net du corps / Poids net de la façade	kg	19 / 5		21 / 5	
Ø des condensats / Pompe de relevage	mm	32 / De série			

UNITÉS EXTÉRIEURES

		PUZ-ZM35VKA2	PUZ-ZM50VKA2	PUZ-ZM60VHA2	PUZ-ZM71VHA2
Débit d'air en froid	GV m³/h	2700		3300	
Pression acoustique ⁽¹⁾ en froid 1 m	GV dB(A)	44		47	
Puissance acoustique en froid	GV dB(A)	65		67	
Hauteur x Largeur x Profondeur	mm	630 x 809 x 300		943 x 950 x 330	
Poids net	kg	46		67	

DONNÉES FRIGORIFIQUES

Diamètre liquide	pouce	1/4 flare		3/8 flare	
Diamètre gaz	pouce	1/2 flare		5/8 flare	
Longueur maxi / Dénivelé maxi	m	50 / 30		55 / 30	
Fluide / PRP (Pouvoir de Réchauffement Planétaire)	- / -	R32 / 675			
Lg préchargée / Précharge / Tonne équivalent CO ₂	m / kg / t	30.0 / 2.00 / 1.350		30.0 / 2.80 / 1.890	
Charge supplémentaire / Qté réfrigérant additionnelle maxi	g/m / kg	15 / 0.30		40 / 0.80	

DONNÉES ÉLECTRIQUES

Alimentation électrique par unité extérieure	V~50Hz	230 V (1P+N+T)			
Câble unité extérieure	mm²	3G 2.5		3G 4	
Câble liaison intérieure - extérieure	mm²	4G 1.5			
Protection électrique	A	16		25	

(1) : mesurée en chambre anéchoïque La façade blanche PLP-6EAL, PLP-6EAL-E ou PLP-6EA-JE / anthracite PLP-6EAB est à commander séparément.



Certifications actualisées sur www.eurovent-certification.com

(2) Fonction disponible uniquement avec PUZ-ZM VHA2 / VKA2 / YKA2 + PLA-M EA2 + PAR-41 MAA

PLA-M.

Cassette 900 x 900



PLA-M 100/125/140 EA2



D'INFOS

- Chauffage garanti jusqu'à -20°C extérieur
- Discretion absolue : unité extérieure à faible niveau sonore
- Cycles de dégivrage rapides
- Installation facilitée : longueur d'installation jusqu'à 100m
- Puissance nominale maintenue jusqu'à -3°C
- Fonctions : - secours / rotation 2+1⁽²⁾
 - 14°C en mode froid⁽²⁾ avec kit d'isolation PAC-SK36HK-E obligatoire
 - dégivrage alterné⁽²⁾ / si pièce inoccupée (Façade 3D I-See-Sensor obligatoire)⁽²⁾



PUZ-ZM 100/125/140 V/YKA2

R32

Tailles		100	125	140
❄️	Puissance frigorifique min / nominale / max	kW 4.9 / 9.5 / 11.4	5.1 / 12.5 / 14.0	5.4 / 13.4 / 15.0
	Puissance absorbée totale nominale	kW 2.210	3.572	3.744
	EER	- 4.30	3.50	3.58
	SEER / Classe énergétique saisonnière ou n_{sc}	- 7.6 A++	7.4 A++	235.0 % 233.7 % 263.9 % 262.4 %
	Consommation électrique annuelle en froid	kWh/an 437	448	761 772 726 737
	Plage de fonctionnement (T° ext. sèche/sèche)	°C	-20 / +46	

☀️	Puissance calorifique min / nominale / max à +7°C	kW 2.7 / 11.2 / 14.0	3.2 / 14.0 / 16.0	3.7 / 16.0 / 18.0
	Puissance calorifique min / nominale / max à -7°C	kW 2.4 / 10.0 / 12.5	2.9 / 12.5 / 14.2	3.3 / 14.2 / 16.0
	Puissance absorbée totale nominale	kW 2.686	4.000	4.572
	COP	- 4.17	3.50	
	SCOP / Classe énergétique saisonnière ou n_{sn}	- 4.3 A+	156.8 %	162.8 %
	Consommation électrique annuelle en chaud	kWh/an 2489	3259	3260
Plage de fonctionnement (T° ext. humide/sèche)	°C	-20 / +21		

UNITÉS INTÉRIEURES	PLA-M100EA2	PLA-M125EA2	PLA-M140EA2
Débit d'air en froid	-PV/MV/GV/SGV m³/h - / 1140 / 1380 / 1560 / 1740	- / 1260 / 1500 / 1680 / 1860	- / 1440 / 1560 / 1740 / 1920
Pression acoustique en froid ⁽¹⁾ 1,5 m	-PV/MV/GV/SGV dB(A) - / 31 / 34 / 37 / 40	- / 33 / 37 / 41 / 44	- / 36 / 39 / 42 / 44
Puissance acoustique en froid	SGV dB(A) 61	65	
Corps : Hauteur x Largeur x Profondeur	mm	298 x 840 x 840	
Façade : Hauteur x Largeur x Profondeur	mm	40 x 950 x 950	
Poids net du corps / Poids net de la façade	kg	24 / 5	
Ø des condensats / Pompe de relevage	mm	32 / De série	

UNITÉS EXTÉRIEURES	PUZ-ZM100VDA	PUZ-ZM100YDA	PUZ-ZM125VDA	PUZ-ZM125YDA	PUZ-ZM140VDA	PUZ-ZM140YDA
Débit d'air en froid	GV m³/h 4800		5040		5820	
Pression acoustique ⁽¹⁾ en froid 1 m	GV dB(A) 44		47		49	
Puissance acoustique en froid	GV dB(A) 63		66		68	66
Hauteur x Largeur x Profondeur	mm	870 x 1100 x 460				
Poids net	kg 107	114	107	116	107	121

DONNÉES FRIGORIFIQUES

Diamètre liquide	pouce	3/8 flare					
Diamètre gaz	pouce	5/8 flare					
Longueur maxi / Dénivelé maxi	m	100 / 30					
Fluide / PRP (Pouvoir de Réchauffement Planétaire)	- / -	R32 / 675					
Lg préchargée / Précharge / Tonne équivalent CO ₂	m / kg / t	40.0 / 3.60 / 2.430					
Charge supplémentaire / Qté réfrigérant additionnelle maxi	g/m / kg	40 / 2.40					

DONNÉES ÉLECTRIQUES

Alimentation électrique par unité extérieure	V~50Hz	230 V (1P+N+T)	400 V (3P+N+T)	230 V (1P+N+T)	400 V (3P+N+T)	230 V (1P+N+T)	400 V (3P+N+T)
Câble unité extérieure	mm²	3G 6	5G 2.5	3G 6	5G 2.5	3G 10	5G 2.5
Câble liaison intérieure - extérieure	mm²	4G 2.5					
Protection électrique	A	32	16	32	16	40	32

(1) : mesurée en chambre anéchoïque La façade blanche PLP-6EAL, PLP-6EAL ou PLP-6EAJE / anthracite PLP-6EAB est à commander séparément. Note : *Puissance calorifique min / nominale / max à -7°C pour les PUZ-ZM100/125/140(V)DA ; données préliminaires.

(2) Fonction disponible uniquement avec PUZ-ZM VDA / YDA + PLA-M EA2 + PAR-41 MAA



Certifications actualisées sur www.eurovent-certification.com







Plafonnier.

Disponibles en deux versions, les plafonniers Mitsubishi Electric s'intègrent parfaitement dans les restaurants et locaux commerciaux. Une version de plafonnier tout inox est également proposée pour les cuisines professionnelles.

R32 ●

GAMME STANDARD
TECHNOLOGIE INVERTER



PCA-M KA2

INVERTER

R32 ●

GAMME PREMIUM
TECHNOLOGIE POWER INVERTER



PCA-M KA2



PCA-M HA2



Gamme résidentielle & tertiaire

Taille des unités intérieures		50	60	71	100	125	140
Puissance frigorifique nominale (kW)		5,0	6,0	7,1	10,0	12,5	14,0
Puissance calorifique nominale (kW)		5,8	7,0	8,1	11,0	14,0	16,0
PCA-M KA2 PLAFONNIER	p.172 p.173 p.175	I P ○	I P ○	I P	I P	I P	I P
PCA-M HA2 PLAFONNIER CUISINE	p.178			P			

R32 ● I MONO-SPLIT INVERTER P MONO-SPLIT POWER INVERTER ○ MULTI-SPLIT

Vision d'ensemble de la gamme.



MODÈLES	PCA-M KA2	PCA-M HA2
Dimensions en mm (h x L x p)	230 x 960/1280/1600 x 680 mm	280 x 1136 x 650 mm
Confort acoustique	★★★	★★★
Spécial cuisine	-	•
Longue portée d'air	•	•
Vitesse de ventilation automatique	•	-
Mode plafond haut/plafond bas	•	-
Répartition au choix de flux d'air	-	-
Facilité d'installation	★★★	★★★
Apport d'air neuf	•	•
Pompe de relevage des condensats	Option	-
Entretien aisé	★★★	★★★★★
Fluide (Version mono-split)	R32	R32

PCA-M HA

Solution tout inox dédiée aux cuisines professionnelles



Points forts de la gamme.

PCA-M KA

Vitesse de ventilation automatique

Un mode automatique ajuste la vitesse de ventilation en fonction des besoins de la pièce. Au démarrage, l'appareil se met en grande vitesse pour atteindre rapidement la température de consigne. Ensuite, la vitesse de ventilation diminue progressivement pour maintenir la température ambiante.

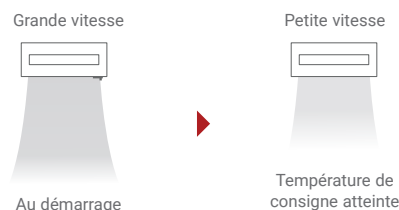

PCA-M KA

Pompe de relevage des condensats

EN OPTION

La hauteur de relevage des condensats est possible jusqu'à 600 mm pour permettre plus de flexibilité lors de l'installation dans le choix du positionnement de l'unité.

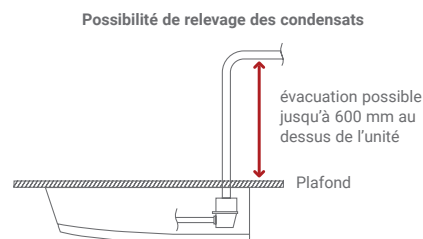

PCA-M KA

Mode «Plafond haut»/«Plafond bas»

Les modes «Plafond haut»/«Plafond bas» peuvent être sélectionnés en fonction de la hauteur d'installation du plafonnier. Le réglage peut se faire de 2,5 m à 3,5 m (tailles 50 à 71) et de 2,6 m à 4,2 m (tailles 100 à 140).

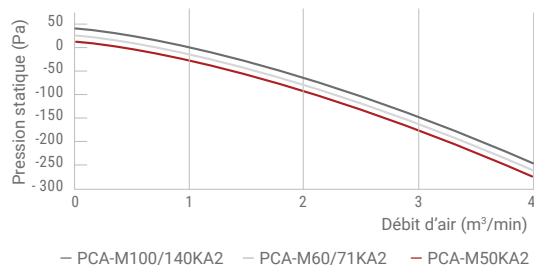

— PCA-M100/140KA2 — PCA-M60/71KA2 — PCA-M50KA2

PCA-M KA, PCA-M HA

Installation facile

Grâce au système de suspension, il est inutile de retirer la plaque de fixation pour installer l'unité au plafond. L'installation s'effectue donc rapidement et facilement.

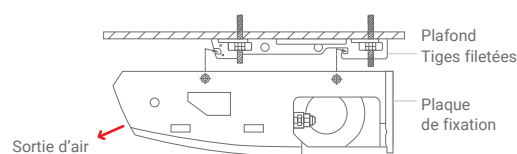

- Installer en premier le support de suspension au plafond
1. Laissez la plaque de fixation sur l'unité
 2. Accrochez directement l'unité à l'aide des supports.
 3. Serrez les écrous de fixation, l'unité est installée.

PCA-M HA

Entretien aisé

L'accès à la turbine est immédiat afin de faciliter le nettoyage. Des filtres anti-graisse très performants sont livrés d'origine (boîte de 12 filtres).

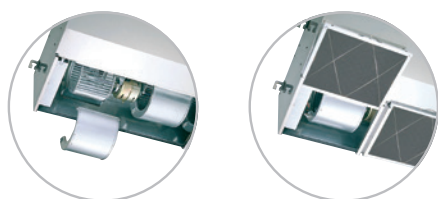

PCA-M KA, PCA-M HA

Apport d'air neuf possible

Les plafonniers sont équipés de pré-défoncés pour l'introduction d'air neuf. Raccord apport d'air neuf : PAC-SF28OF-E

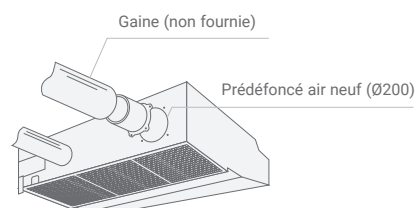

PCA-M.

Plafonnier standard



+ D'INFOS



PCA-M-KA2



CLASSE ÉNERGÉTIQUE⁽¹⁾



MODE FROID
-15/+46°C⁽²⁾



SCOP
JUSQU'À 4,1



À PARTIR DE
32dB(A)



MODE CHAUD
-20/+24°C⁽²⁾



WIFI
COMPATIBLE

Les + produits.

Longue portée d'air et mode "plafond haut" / "plafond bas"

Installation facile: système de suspension direct

Apport d'air neuf possible

EN OPTION

Télécommande filaire



PAR-41 MAA
(voir p.221)

La plus
complète



PAC-YT52 CRA
(voir p.221)

Simple
et efficace



PAR-CT01 SB/PB
(voir p.222)

Tactile, bluetooth
et personnalisable

MELCloud Home

Interface Wi-Fi

MAC-587IF-E (voir p.219)

Interface 4G⁽³⁾, LAN & Wi-Fi

MELCLOUD-CL-HA1-A1 **SEPT 2024** (voir p.219)

Application

Permet le contrôle de votre climatiseur à distance sur votre smartphone, tablette ou ordinateur. (voir p.220)



MELCloud
HOME



Télécommande infrarouge + récepteur



PAR-SL94B-E
(voir p.223)

Seules les fonctions de bases
sont accessibles.

Filtration

Filtre V-Blocking Filter

PAC-SK 55/56/57 KF-E

- Effet : Anti-virus / Anti SARS-COV2 / Anti-allergène / Antibactérien / Anti-moisissure

Autres accessoires

Connecteur contact externe

PAC-SA88HA-E (5 fils)
PAC-SF40RM-E (contact sec)
PAC-SE55RA-E (3 fils)
(voir p.220)

Interface M-Net

MAC-334IF-E
(voir p.224)

Pompe de relevage des condensats

PAC-SJ92DM-E
PAC-SJ93DM-E
PAC-SJ94DM-E
(voir p.248)

Installation

Sonde
PAC-SE41TS-E
(déport de sonde)
(voir p.248)

Défecteurs d'air (série S)

MAC-882SG / MAC-886SG

Défecteurs d'air (série P)

PAC-SH96SG-E
PAC-SJ07SG-E
PAC-SG59SG-E

Guide de protection d'air (série P)

PAC-SH95AG-E
PAC-SJ06AG-E
PAC-SH53AG-E
(voir p.249)

(1) Meilleure classe énergétique saisonnière froid/chaud (2) Selon gamme (3) 10 ans d'abonnement inclus

PCA-M.

Plafonnier standard



PCA-M-KA2

INVERTER

- Chauffage garanti jusqu'à -10°C extérieur
- Discrétion absolue : unité extérieure à faible niveau sonore



SUZ-M 50 VA



SUZ-M 60/71 VA

R32

Tailles		50	60	71
❄️	Puissance frigorifique min / nominale / max	kW 1.5 / 5.0 / 5.6	1.6 / 6.1 / 6.3	2.2 / 7.1 / 8.1
	Puissance absorbée totale nominale	kW 1.515	1.648	1.972
	EER	- 3.30	3.70	3.60
	SEER / Classe énergétique saisonnière	- 6.0 A+	6.4 A+	6.5 A++
	Consommation électrique annuelle en froid	kWh/an 291	333	381
Plage de fonctionnement (T° ext. sèche/sèche)		°C -15 / +46		

☀️	Puissance calorifique min / nominale / max à +7°C	kW 1.5 / 6.0 / 7.2	1.6 / 7.0 / 8.0	2.0 / 8.0 / 10.2
	Puissance calorifique min / nominale / max à -7°C	kW 0.9 / 3.9 / 4.7	1.0 / 4.5 / 5.2	1.2 / 5.2 / 6.6
	Puissance absorbée totale nominale	kW 1.617	1.750	2.216
	COP	- 3.71	4.00	3.61
	SCOP / Classe énergétique saisonnière	- 4.1 A+		
Consommation électrique annuelle en chaud		kWh/an 1458	1558	1974
Plage de fonctionnement (T° ext. humide/sèche)		°C -10 / +24		

UNITÉS INTÉRIEURES	PCA-M50KA2	PCA-M60KA2	PCA-M71KA2
Débit d'air en froid	- /PV/MV/GV/SGV m³/h - / 600 / 660 / 780 / 900	- / 900 / 960 / 1020 / 1140	- / 960 / 1020 / 1080 / 1200
Pression acoustique en froid (1) 1 m	- /PV/MV/GV/SGV dB(A) - / 32 / 34 / 37 / 40	- / 33 / 35 / 37 / 40	- / 35 / 37 / 39 / 41
Puissance acoustique en froid	SGV dB(A) 60		62
Hauteur x Largeur x Profondeur	mm 230 x 960 x 680	230 x 1280 x 680	
Poids net	kg 26	32	
Ø des condensats / Pompe de relevage	mm	26 / En Option	

UNITÉS EXTÉRIEURES	SUZ-M50VA	SUZ-M60VA	SUZ-M71VA
Débit d'air en froid	GV m³/h 2748	3006	
Pression acoustique (1) en froid 1 m	GV dB(A) 48	49	
Puissance acoustique en froid	GV dB(A) 64	65	66
Hauteur x Largeur x Profondeur	mm 714 x 800 x 285	880 x 840 x 330	
Poids net	kg 41	54	55

DONNÉES FRIGORIFIQUES			
Diamètre liquide	pouce	1/4 flare	
Diamètre gaz	pouce	1/2 flare	5/8 flare
Longueur maxi / Dénivelé maxi	m	30 / 30	
Fluide / PRP (Pouvoir de Réchauffement Planétaire)	- / -	R32 / 675	
Lg préchargée / Précharge / Tonne équivalent CO ₂	m / kg / t	7.0 / 1.20 / 0.810	7.0 / 1.25 / 0.844
Charge supplémentaire / Qté réfrigérant additionnelle maxi	g/m / kg	20 / 0.46	20 / 0.92

DONNÉES ÉLECTRIQUES			
Alimentation électrique par unité extérieure	V~50Hz	230 V (1P+N+T)	
Câble unité extérieure	mm²	3G 4	
Câble liaison intérieure - extérieure	mm²	4G 1.5	
Protection électrique	A	20	

(1) : mesurée en chambre anéchoïque



Certifications actualisées sur www.eurovent-certification.com

PCA-M.

Plafonnier standard



PCA-M-KA2



+ D'INFOS

INVERTER

- Chauffage garanti jusqu'à -15°C extérieur
- Discrétion absolue : unité extérieure à faible niveau sonore
- Fonctions : - secours / rotation 2+1⁽²⁾
- 14°C en mode froid⁽²⁾
- dégivrage alterné⁽²⁾



PUZ-M 100/125/140
VKA2/YKA2

R32

Tailles		100	125	140	
❄️	Puissance frigorifique min / nominale / max	kW	4.0 / 9.5 / 10.6	5.7 / 12.1 / 13.0	5.7 / 13.4 / 14.1
	Puissance absorbée totale nominale	kW	2.941	4.019	5.360
	EER	-	3.23	3.01	2.50
	SEER / Classe énergétique saisonnière ou n _{sc}	-	6.0 A*	213.9 %	208.0 %
	Consommation électrique annuelle en froid	kWh/an	553	802	907
Plage de fonctionnement (T°ext. sèche/sèche)		°C			-5 (-15*) / +46

☀️	Puissance calorifique min / nominale / max à +7°C	kW	2.8 / 11.2 / 12.5	4.1 / 13.5 / 15.0	4.2 / 15.0 / 15.8
	Puissance calorifique min / nominale / max à -7°C	kW	1.7 / 7.0 / 7.8	2.5 / 8.5 / 9.4	2.6 / 9.4 / 9.9
	Puissance absorbée totale nominale	kW	3.284	3.958	4.285
	COP	-	3.41	3.50	
	SCOP / Classe énergétique saisonnière ou n _{sn}	-	4.1 A*	162.7 %	158.7 %
	Consommation électrique annuelle en chaud	kWh/an	2729	2873	3255
Plage de fonctionnement (T°ext. humide/sèche)		°C			-15 / +21

UNITÉS INTÉRIEURES

		PCA-M100KA2	PCA-M125KA2	PCA-M140KA2
Débit d'air en froid	-/PV/MV/GV/SGV m³/h	- / 1320 / 1440 / 1560 / 1680	- / 1380 / 1500 / 1620 / 1740	- / 1440 / 1560 / 1740 / 1920
Pression acoustique en froid ⁽¹⁾ 1 m	-/PV/MV/GV/SGV dB(A)	- / 37 / 39 / 41 / 43	- / 39 / 41 / 43 / 45	- / 41 / 43 / 45 / 48
Puissance acoustique en froid	SGV dB(A)	63	65	68
Hauteur x Largeur x Profondeur	mm	230 x 1600 x 680		
Poids net	kg	37	38	40
Ø des condensats / Pompe de relevage	mm	26 / En Option		

UNITÉS EXTÉRIEURES

		PUZ-M100VKA2	PUZ-M100YKA2	PUZ-M125VKA2	PUZ-M125YKA2	PUZ-M140VKA2	PUZ-M140YKA2
Débit d'air en froid	GV m³/h	4740			5160		
Pression acoustique ⁽¹⁾ en froid 1 m	GV dB(A)	51		54		55	
Puissance acoustique en froid	GV dB(A)	70		72		73	
Hauteur x Largeur x Profondeur	mm	981 x 1050 x 330					
Poids net	kg	76	78	84	85	84	85

DONNÉES FRIGORIFIQUES

Diamètre liquide	pouce	3/8 flare						
Diamètre gaz	pouce	5/8 flare						
Longueur maxi / Dénivelé maxi	m	55 / 30			65 / 30			
Fluide / PRP (Pouvoir de Réchauffement Planétaire)	- / -	R32 / 675						
Lg préchargée / Précharge / Tonne équivalent CO ₂	m / kg / t	30.0 / 3.10 / 2.093			30.0 / 3.60 / 2.430			
Charge supplémentaire / Qté réfrigérant additionnelle maxi	g/m / kg	40 / 1.00			40 / 1.40			

DONNÉES ÉLECTRIQUES

Alimentation électrique par unité extérieure	V~50Hz	230 V (1P+N+T)	400 V (3P+N+T)	230 V (1P+N+T)	400 V (3P+N+T)	230 V (1P+N+T)	400 V (3P+N+T)
Câble unité extérieure	mm²	3G 6	5G 2.5	3G 6	5G 2.5	3G 10	5G 2.5
Câble liaison intérieure - extérieure	mm²	4G 2.5					
Protection électrique	A	32	16	32	16	40	16

(1) : mesurée en chambre anéchoïque * : avec guide de protection d'air



Certifications actualisées sur www.eurovent-certification.com

(2) Fonction disponible uniquement avec PUZ-M VKA2 / YKA2 + PCA-M KA2 + PAR-41MAA



PCA-M.

Plafonnier standard



PCA-M-KA2



+ D'INFOS



- Chauffage garanti jusqu'à -20°C
- Discrétion absolue : unité extérieure à faible niveau sonore
- Cycles de dégivrage rapides
- Installation facilitée : longueur d'installation jusqu'à 55m
- Puissance nominale maintenue jusqu'à -3°C
- Fonctions : - secours / rotation 2+1⁽²⁾
- 14°C en mode froid⁽²⁾
- dégivrage alterné⁽²⁾



PUZ-ZM 50/60 VKA2/VHA2



PUZ-ZM 71 VHA2

R32

Tailles		50	60	71
❄️	Puissance frigorifique min / nominale / max	kW 2.3 / 5.0 / 5.6	2.7 / 6.1 / 6.7	3.3 / 7.1 / 8.1
	Puissance absorbée totale nominale	kW 1.250	1.521	1.829
	EER	- 4.00	4.01	3.88
	SEER / Classe énergétique saisonnière	- 6.7 A++	6.5 A++	6.7 A++
	Consommation électrique annuelle en froid	kWh/an 260	328	371
Plage de fonctionnement (T°ext. sèche/sèche)		°C -5 (-15*) / +46		

☀️	Puissance calorifique min / nominale / max à +7°C	kW 2.5 / 5.5 / 6.6	2.8 / 7.0 / 8.2	3.5 / 8.0 / 10.2
	Puissance calorifique min / nominale / max à -7°C	kW 2.2 / 4.9 / 5.9	2.5 / 6.2 / 7.3	3.1 / 7.1 / 9.1
	Puissance absorbée totale nominale	kW 1.361	1.745	2.156
	COP	- 4.04	4.01	3.71
	SCOP / Classe énergétique saisonnière	- 4.2 A*	4.1 A*	4.2 A*
Consommation électrique annuelle en chaud		kWh/an 1266	1501	1567
Plage de fonctionnement (T°ext. humide/sèche)		°C -11 / +21		

UNITÉS INTÉRIEURES	PCA-M50KA2	PCA-M60KA2	PCA-M71KA2
Débit d'air en froid	-/PV/MV/GV/SGV m³/h - / 600 / 660 / 780 / 900	- / 900 / 960 / 1020 / 1140	- / 960 / 1020 / 1080 / 1200
Pression acoustique en froid ⁽¹⁾ 1 m	-/PV/MV/GV/SGV dB(A) - / 32 / 34 / 37 / 40	- / 33 / 35 / 37 / 40	- / 35 / 37 / 39 / 41
Puissance acoustique en froid	SGV dB(A) 60		62
Hauteur x Largeur x Profondeur	mm 230 x 960 x 680		230 x 1280 x 680
Poids net	kg 26		32
Ø des condensats / Pompe de relevage	mm	26 / En Option	

UNITÉS EXTÉRIEURES	PUZ-ZM50VKA2	PUZ-ZM60VHA2	PUZ-ZM71VHA2
Débit d'air en froid	GV m³/h 2700		3300
Pression acoustique ⁽¹⁾ en froid 1 m	GV dB(A) 44		47
Puissance acoustique en froid	GV dB(A) 65		67
Hauteur x Largeur x Profondeur	mm 630 x 809 x 300		943 x 950 x 330
Poids net	kg 46		67

DONNÉES FRIGORIFIQUES

Diamètre liquide	pouce 1/4 flare		3/8 flare
Diamètre gaz	pouce 1/2 flare		5/8 flare
Longueur maxi / Dénivelé maxi	m 50 / 30		55 / 30
Fluide / PRP (Pouvoir de Réchauffement Planétaire)	- / -	R32 / 675	
Lg préchargée / Précharge / Tonne équivalent CO ₂	m / kg / t 30.0 / 2.00 / 1.350		30.0 / 2.80 / 1.890
Charge supplémentaire / Qté réfrigérant additionnelle maxi	g/m / kg 15 / 0.30		40 / 0.80

DONNÉES ÉLECTRIQUES

Alimentation électrique par unité extérieure	V~50Hz	230 V (1P+N+T)	
Câble unité extérieure	mm² 3G 2.5		3G 4
Câble liaison intérieure - extérieure	mm²	4G 1.5	
Protection électrique	A 16		25

(1) : mesurée en chambre anéchoïque * : avec guide de protection d'air



Certifications actualisées sur www.eurovent-certification.com

(2) Fonction disponible uniquement avec PUZ-ZM VKA2 / VHA2 + PCA-M KA2 + PAR-41MAA

PCA-M.

Plafonnier standard

NOUVEAU



PCA-M-KA2



D'INFOS



- Chauffage garanti jusqu'à -20°C extérieur
- Discrétion absolue : unité extérieure à faible niveau sonore
- Cycles de dégivrage rapides
- Installation facilitée : longueur d'installation jusqu'à 100m
- Puissance nominale maintenue jusqu'à -3°C
- Fonctions : - secours / rotation 2+1⁽²⁾
- 14°C en mode froid⁽²⁾
- dégivrage alterné⁽²⁾



PUZ-ZM 100/125/140 VDA/YDA

R32

Tailles		100	125	140
❄️	Puissance frigorifique min / nominale / max	kW 4.9 / 9.5 / 11.4	5.1 / 12.5 / 14.0	5.4 / 13.4 / 15.0
	Puissance absorbée totale nominale	kW 2.375	3.788	3.942
	EER	- 4.00	3.30	3.40
	SEER / Classe énergétique saisonnière ou n_{sc}	- 6.4 A++	6.2 A++	252.6 % 251.1 % 250.9 % 249.5 %
	Consommation électrique annuelle en froid	kWh/an 517	528	702 712 754 764
Plage de fonctionnement (T°ext. sèche/sèche)		°C -20 / +46		

☀️	Puissance calorifique min / nominale / max à +7°C	kW 2.7 / 11.2 / 14.0	3.2 / 14.0 / 16.0	3.7 / 16.0 / 18.0
	Puissance calorifique min / nominale / max à -7°C	kW 2.4 / 10.0 / 12.5	2.9 / 12.5 / 14.2	3.3 / 14.2 / 16.0
	Puissance absorbée totale nominale	kW 3.112	4.243	4.424
	COP	- 3.60	3.30	3.40
	SCOP / Classe énergétique saisonnière ou n_{sa}	- 4.3 A+	170.5 %	170.4 % 174.7 %
Consommation électrique annuelle en chaud		kWh/an 2523	2524	3002 3003 3340 3341
Plage de fonctionnement (T°ext. humide/sèche)		°C -20 / +21		

UNITÉS INTÉRIEURES	PCA-M100KA2	PCA-M125KA2	PCA-M140KA2
Débit d'air en froid	-/PV/MV/GV/SGV m³/h - / 1320 / 1440 / 1560 / 1680	- / 1380 / 1500 / 1620 / 1740	- / 1440 / 1560 / 1740 / 1920
Pression acoustique en froid ⁽¹⁾ 1 m	-/PV/MV/GV/SGV dB(A) - / 37 / 39 / 41 / 43	- / 39 / 41 / 43 / 45	- / 41 / 43 / 45 / 48
Puissance acoustique en froid	SGV dB(A) 63	65	68
Hauteur x Largeur x Profondeur		mm 230 x 1600 x 680	
Poids net		kg 37	
Ø des condensats / Pompe de relevage		mm 26 / En Option	

UNITÉS EXTÉRIEURES	PUZ-ZM100VDA	PUZ-ZM100YDA	PUZ-ZM125VDA	PUZ-ZM125YDA	PUZ-ZM140VDA	PUZ-ZM140YDA
Débit d'air en froid	GV m³/h 4800		5040		5820	
Pression acoustique ⁽¹⁾ en froid 1 m	GV dB(A) 44		47		49	
Puissance acoustique en froid	GV dB(A) 63		66		68	66
Hauteur x Largeur x Profondeur		mm 870 x 1100 x 460				
Poids net		kg 107	114	107	116	107 121

DONNÉES FRIGORIFIQUES	
Diamètre liquide	pouce 3/8 flare
Diamètre gaz	pouce 5/8 flare
Longueur maxi / Dénivelé maxi	
m 100 / 30	
Fluide / PRP (Pouvoir de Réchauffement Planétaire)	
- / - R32 / 675	
Lg préchargée / Précharge / Tonne équivalent CO ₂	
m / kg / t 40.0 / 3.60 / 2.430	
Charge supplémentaire / Qté réfrigérant additionnelle maxi	
g/m / kg 40 / 2.40	

DONNÉES ÉLECTRIQUES	
Alimentation électrique par unité extérieure	V~50Hz 230 V (1P+N+T) 400 V (3P+N+T) 230 V (1P+N+T) 400 V (3P+N+T) 230 V (1P+N+T) 400 V (3P+N+T)
Câble unité extérieure	mm² 3G 6 5G 2.5 3G 6 5G 2.5 3G 10 5G 2.5
Câble liaison intérieure - extérieure	
mm² 4G 2.5	
Protection électrique	A 32 16 32 16 40 32

(1) : mesurée en chambre anéchoïque * : avec guide de protection d'air Note : *Puissance calorifique min / nominale / max à -7°C pour les PUZ-ZM100/125/140V(Y)DA : données préliminaires.

(2) Fonction disponible uniquement avec PUZ-ZM VKA2 / YKA2 + PCA-M KA2 + PAR-41MAA



Certifications actualisées sur www.eurovent-certification.com

PCA-M.

Plafonnier inox



+ D'INFOS



PCA-M71HA2



CLASSE ÉNERGÉTIQUE⁽¹⁾



MODE FROID
-15/+46°C



SCOP
JUSQU'À 3,9



À PARTIR DE
37dB(A)



MODE CHAUD
-20/+21°C

Les + produits.

**Finition inox dédiée
aux cuisines professionnelles**

**Filtres anti-graisse
sur rails pour un entretien simplifié**

Longue portée d'air

Apport d'air neuf possible

EN OPTION

Télécommande filaire



PAR-41 MAA
(voir p.221)

La plus
complète



PAC-YT52 CRA
(voir p.221)

Simple
et efficace



PAR-CT01 SB/PB
(voir p.222)

Tactile, bluetooth
et personnalisable

Autres accessoires

Unité intérieure	PCA-M71HA2
Filtre anti-graisse	PAC-SG38KF-E
Interface commande	MAC-497IF-E
Sonde déportée	PAC-SE41TS-E
Connecteur 3 fils	PAC-SE55RA-E
Interface contrôle à distance	PAC-SF40RM-E
Connecteur 5 fils	PAC-SA88HA-E

(1) Selon modèles (2) Fonction disponible uniquement avec PUZ-ZM + PAR-41MAA + PCA-M HA2

PCA-M.

Plafonnier inox



- Chauffage garanti jusqu'à -20°C extérieur
- Discrétion absolue : unité extérieure à faible niveau sonore
- Cycles de dégivrage rapides
- Installation facilitée : longueur d'installation jusqu'à 55m
- Puissance nominale maintenue jusqu'à -3°C
- Fonctions : - secours / rotation 2+1⁽²⁾
- 14°C en mode froid⁽²⁾
- dégivrage alterné⁽²⁾



PCA-M71HA2



PUZ-ZM 71 VHA2

R32

Tailles

71

	Puissance frigorifique min / nominale / max	kW	3.3 / 7.1 / 8.1
	Puissance absorbée totale nominale	kW	2.028
	EER	-	3.50
	SEER / Classe énergétique saisonnière	-	5.6 A
	Consommation électrique annuelle en froid	kWh/an	443
Plage de fonctionnement (T°ext. sèche/sèche)		°C	-5 (-15*) / +46

	Puissance calorifique min / nominale / max à +7°C	kW	3.5 / 7.6 / 10.2
	Puissance calorifique min / nominale / max à -7°C	kW	3.1 / 6.8 / 9.1
	Puissance absorbée totale nominale	kW	2.171
	COP	-	3.50
	SCOP / Classe énergétique saisonnière	-	3.9 A
Consommation électrique annuelle en chaud		kWh/an	1684
Plage de fonctionnement (T°ext. humide/sèche)		°C	-20 / +21

UNITÉS INTÉRIEURES		PCA-M71HA2
Débit d'air en froid	-/PV/-/GV/- m³/h	- / 960 / - / 1080 / -
Pression acoustique en froid ⁽¹⁾ 1 m	-/PV/-/GV/- dB(A)	- / 37 / - / 39 / -
Puissance acoustique en froid	SGV dB(A)	57
Hauteur x Largeur x Profondeur	mm	280 x 1136 x 650
Poids net	kg	42
Ø des condensats / Pompe de relevage	mm	26 / Non fournie

UNITÉS EXTÉRIEURES		PUZ-ZM71VHA2
Débit d'air en froid	GV m³/h	3300
Pression acoustique ⁽¹⁾ en froid 1 m	GV dB(A)	47
Puissance acoustique en froid	GV dB(A)	67
Hauteur x Largeur x Profondeur	mm	943 x 950 x 330
Poids net	kg	67

DONNÉES FRIGORIFIQUES		
Diamètre liquide	pouce	3/8 flare
Diamètre gaz	pouce	5/8 flare
Longueur maxi / Dénivelé maxi	m	55 / 30
Fluide / PRP (Pouvoir de Réchauffement Planétaire)	- / -	R32 / 675
Lg préchargée / Précharge / Tonne équivalent CO ₂	m / kg / t	30.0 / 2.80 / 1.890
Charge supplémentaire / Qté réfrigérant additionnelle maxi	g/m / kg	40 / 0.80

DONNÉES ÉLECTRIQUES		
Alimentation électrique par unité extérieure	V~50Hz	230 V (1P+N+T)
Câble unité extérieure	mm²	3G 4
Câble liaison intérieure - extérieure	mm²	4G 1.5
Protection électrique	A	25

(1) : mesurée en chambre anéchoïque * : avec guide de protection d'air



Certifications actualisées sur www.eurovent-certification.com

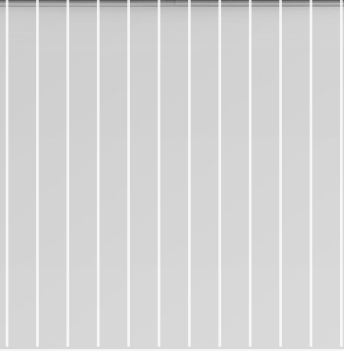



Mural tertiaire / Armoire.

Mitsubishi Electric dispose d'une gamme complète dédiée aux locaux IT. Muraux en mode froid uniquement, armoires, tout est désormais prévu pour équiper des locaux serveurs. Symbole de cette gamme à fort potentiel : la s-MEXT ! Première armoire de climatisation de précision, fonctionnant en froid seul, la s-MEXT existe de 3,5 à 50 kW dans deux configurations différentes : soufflage par le dessous pour faux-planchers ou soufflage par le dessus avec possibilité de «gainer».

R32 ●

R32 ●

**GAMME STANDARD
TECHNOLOGIE INVERTER**

p.184
PKA-M
Mural tertiaire

p.187
MSY-TP
Mural IT

p.190
PSA-M
Armoire

INVERTER

**GAMME PREMIUM
TECHNOLOGIE POWER INVERTER**

p.185
PKA-M
Mural tertiaire

p.193
S-MEXT-G00
Armoire IT

p.191
PSA-M
Armoire

POWER INVERTER

Gamme tertiaire

Taille des unités intérieures	25	35	42	50	60	71	100	125	140	250	400	500
Puissance frigorifique nominale (kW)	2,5	3,5	4,2	5,0	6,0	7,1	10,0	12,5	14,0	22,5	38,8	42,5
PKA-M MURAL TERTIAIRE	p.184 p.185											
MSY-TP MURAL IT	p.187											
PSA-M ARMOIRE	p.190 p.191											
S-MEXT-G00 ARMOIRE IT	p.193											

R32 ●



MONO-SPLIT INVERTER



MONO-SPLIT POWER INVERTER

Points forts de la gamme.



Télécommande PAR-41MAA pour plus de fonctionnalités

Cette télécommande filaire apporte plusieurs fonctionnalités avec la gamme Mr Slim R32 (PUZ-M et PUZ-ZM).

Principales fonctionnalités :

- Réglage du mode froid jusqu'à 14°C (selon unité intérieure)
- Fonction dégivrage alterné
- Fonction secours / rotation 1+1 ou 2+1
- Aide à la configuration de l'interface Wi-Fi MAC-5871F-E
- Affichage de la consommation énergétique
- Affichage des références et numéros de série



PUZ-M/PUZ-ZM/PKA-M/PSA-M •

Mr Slim génération 2

La gamme Mr Slim au R32 évolue en profondeur pour apporter plus de performance, plus de flexibilité et de nouvelles fonctionnalités. L'unité intérieure PKA, ainsi que les groupes extérieurs PUZ-M et PUZ-ZM évoluent vers la génération 2 que l'on peut distinguer grâce au chiffre 2 ajouté à la fin de leur référence.

Pour avoir accès à l'ensemble de ces nouvelles fonctions il faudra impérativement avoir une unité intérieure génération 2, un groupe extérieur génération 2 et une télécommande PAR-41MAA.



PKA-M/PSA-M •

Fonction secours / Rotation 1+1

Il est possible de raccorder deux systèmes Mr Slim à une seule télécommande pour permettre la réalisation de la fonction «Secours / Rotation 1+1».



Fonction secours

Système	Marche	Erreur
Système	Stop	Marche

Fonction rotation

Système	Marche	Stop
Système	Stop	Marche

Fonction secours / Rotation 2+1

La génération 2 de la gamme Mr Slim va plus loin avec la PAR-41MAA : elle va permettre de raccorder jusqu'à trois systèmes Mr Slim à une seule télécommande pour permettre la réalisation de la fonction «Secours / Rotation 2+1».

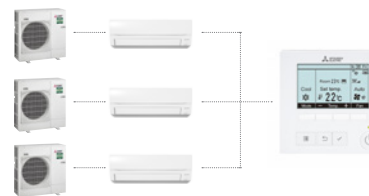

Fonction secours

Système	Marche	Erreur
Système	Marche	
Système	Stop	Marche

Fonction rotation

Système	Marche	Stop	Marche
Système	Marche	Stop	Stop
Système	Stop	Marche	

PKA-M/PSA-M •

Réglage du mode froid jusqu'à 14°C

La génération 2 de la gamme Mr Slim offre la possibilité de descendre la température de consigne jusqu'à 14°C.

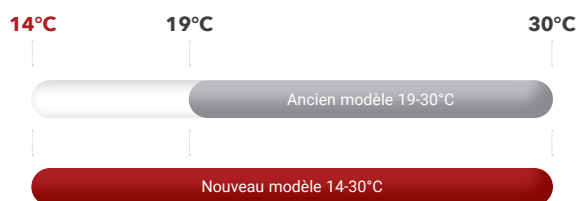

PKA-M LA2 / KA2.

Mural tertiaire



+ D'INFOS

	A++/A+ CLASSE ÉNERGÉTIQUE ⁽¹⁾	 À PARTIR DE 34 dB(A)
	 SCOP JUSQU'À 4,4	 COMPATIBLE ASSISTANTS VOCAUX
	 MODE CHAUD -20/+24°C ⁽²⁾	 WI-FI COMPATIBLE
	 MODE FROID -15/+46°C ⁽²⁾	

Les + produits.

Disponible en 2 technologies

Débits d'air adaptés aux locaux commerciaux

Pompe de relevage des condensats en option

EN OPTION

Télécommande filaire



PAR-41MAA
(voir p.221)

La plus complète



PAC-YT52CRA
(voir p.221)

Simple et efficace



PAR-CT01SB/SP
(voir p.222)

Tactile, bluetooth et personnalisable

MELCloud Home

Interface Wi-Fi

MAC-587IF-E (voir p.219)

Interface 4G⁽¹⁾, LAN & Wi-Fi

MELCLOUD-CL-HA1-A1 **SEPT 2024** (voir p.219)

Application

Permet le contrôle de votre climatiseur à distance sur votre smartphone, tablette ou ordinateur. (voir p.220)



Télécommande infrarouge



PAR-SL97A-E
(voir p.223)

Seules les fonctions de base sont accessibles.

Filtration

Filtre V-Blocking Filter

MAC-1416 / 2470 FT-E

- Effet : Anti-virus / Anti SARS-COV2 / Anti-allergène / Antibactérien / Anti-moisissure

Purificateur d'air Plasma Quad Connect

MAC-100FT-E

- Effet : Anti-virus / Anti SARS-COV2 / Anti-allergène / Anti-moisissure / Anti-poussière / Antibactérien / Anti particules fines

Autres accessoires

Connecteur contact externe

PAC-SA88HA-E (5 fils)

PAC-SE55RA-E (contact sec)

(voir p.225)

Interface M-Net

MAC-334IF-E

(voir p.224)

Sonde

PAC-SE41TS-E

(voir p.249)

Pompe à condensats

PAC-SK19DM-E

(voir p.248)

Défecteurs d'air (série P)

PAC-SH96SG-E

PAC-SJ07SG-E

PAC-SG59SG-E

Guide de protection d'air (série P)

PAC-SH95AG-E

PAC-SJ06AG-E

PAC-SH63AG-E

(voir p.249)

(1) Meilleure classe énergétique saisonnière froid/chaud (2) Selon gammes

PKA-M KA2.

Mural tertiaire



PKA-M 100 KA2



PUZ-M 100
VKA2 / YKA2

INVERTER

- Chauffage garanti jusqu'à -15°C
- Discrétion absolue : unité extérieure à faible niveau sonore
- Fonctions : - secours / rotation 2+1⁽²⁾
 - 14°C en mode froid⁽²⁾
 - dégivrage alterné⁽²⁾

R32

Tailles

100

	Puissance frigorifique min / nominale / max	kW	4.0 / 9.5 / 10.6
	Puissance absorbée totale nominale	kW	2.941
	EER	-	3.23
	SEER / Classe énergétique saisonnière	-	5.8 A+
	Consommation électrique annuelle en froid	kWh/an	573
	Plage de fonctionnement (T° ext. sèche/sèche)	°C	-5 (-15*) / +46

	Puissance calorifique min / nominale / max à +7°C	kW	2.8 / 11.2 / 12.5
	Puissance calorifique min / nominale / max à -7°C	kW	1.7 / 7.0 / 7.8
	Puissance absorbée totale nominale	kW	3.284
	COP	-	3.41
	SCOP / Classe énergétique saisonnière	-	4.0 A+
	Consommation électrique annuelle en chaud	kWh/an	2780
Plage de fonctionnement (T° ext. humide/sèche)	°C	-15 / +21	

UNITÉS INTÉRIEURES

PKA-M100KA2

Débit d'air en froid	-/PV/MV/GV/-	m³/h	- / 1200 / 1380 / 1560 / -
Pression acoustique en froid ⁽¹⁾ 1 m	-/PV/MV/GV/-	dB(A)	- / 41 / 45 / 49 / -
Puissance acoustique en froid	SGV	dB(A)	65
Hauteur x Largeur x Profondeur		mm	365 x 1170 x 295
Poids net		kg	21
Ø des condensats / Pompe de relevage		mm	16 / En Option

UNITÉS EXTÉRIEURES

PUZ-M100VKA2

PUZ-M100YKA2

Débit d'air en froid	GV	m³/h	4740
Pression acoustique ⁽¹⁾ en froid 1 m	GV	dB(A)	51
Puissance acoustique en froid	GV	dB(A)	70
Hauteur x Largeur x Profondeur		mm	981 x 1050 x 330
Poids net		kg	76 78

DONNÉES FRIGORIFIQUES

Diamètre liquide	pouce	3/8 flare
Diamètre gaz	pouce	5/8 flare
Longueur maxi / Dénivelé maxi	m	55 / 30
Fluide / PRP (Pouvoir de Réchauffement Planétaire)	- / -	R32 / 675
Lg préchargée / Précharge / Tonne équivalent CO ₂	m / kg / t	30.0 / 3.10 / 2.093
Charge supplémentaire / Qté réfrigérant additionnelle maxi	g/m / kg	40 / 1.00

DONNÉES ÉLECTRIQUES

Alimentation électrique par unité extérieure	V~50Hz	230 V (1P+N+T)	400 V (3P+N+T)
Câble unité extérieure	mm²	3G 6	5G 2.5
Câble liaison intérieure - extérieure	mm²	4G 2.5	
Protection électrique	A	32	16

(1) : mesurée en chambre anéchoïque * : avec guide de protection d'air

(2) Fonction disponible uniquement avec PUZ-ZM VKA2/YKA2 + PKA-M KA2 + PAR-41MAA

PKA-M KA2.

Mural tertiaire



PKA-M 35/50 LA2



PKA-M 60/71/100 KA2



+ D'INFOS



- Chauffage garanti jusqu'à -15°C extérieur
- Discrétion absolue : unité extérieure à faible niveau sonore
- Cycles de dégivrage rapides
- Installation facilitée : longueur d'installation jusqu'à 100m
- Puissance nominale maintenue jusqu'à -3°C
- Fonctions : - secours / rotation 2+1⁽²⁾
- 14°C en mode froid⁽²⁾
- dégivrage alterné⁽²⁾



PUZ-ZM 35/50 VKA2



PUZ-ZM 60/71 VHA2



PUZ-ZM 100 VKA2 / YKA2

R32

		Tailles	35	50	60	71	100	
❄️	Puissance frigorifique min / nominale / max	kW	1.6 / 3.6 / 4.5	2.3 / 4.6 / 5.6	2.7 / 6.1 / 6.7	3.3 / 7.1 / 8.1	4.9 / 9.5 / 11.4	
	Puissance absorbée totale nominale	kW	0.857	1.239	1.560	1.863	2.436	
	EER	-	4.20	3.71	3.91	3.81	3.90	
	SEER / Classe énergétique saisonnière	-	6.5 A++	6.6 A++	6.8 A++	6.5 A++	6.4 A++	
	Consommation électrique annuelle en froid	kWh/an	194	244	314	365	508	519
Plage de fonctionnement (T*ext. sèche/sèche)		°C	-5 (-15*) / +46				-20 / +46	
☀️	Puissance calorifique min / nominale / max à +7°C	kW	1.6 / 4.1 / 5.2	2.5 / 5.0 / 7.0	2.8 / 7.0 / 8.2	3.5 / 8.0 / 10.2	2.7 / 11.2 / 14.0	
	Puissance calorifique min / nominale / max à -7°C	kW	1.4 / 3.7 / 4.6	2.2 / 4.5 / 6.2	2.5 / 6.2 / 7.3	3.1 / 7.1 / 9.1	2.4 / 10.0 / 12.5	
	Puissance absorbée totale nominale	kW	1.040	1.344	1.732	2.116	3.103	
	COP	-	3.94	3.72	4.04	3.78	3.61	
	SCOP / Classe énergétique saisonnière	-	4.0 A+	4.3 A+	4.2 A+	4.3 A+	4.4 A+	
Consommation électrique annuelle en chaud		kWh/an	829	1074	1464	1530	2480	2481
Plage de fonctionnement (T*ext. humide/sèche)		°C	-11 / +21			-20 / +21		

UNITÉS INTÉRIEURES	PKA-M35LA2	PKA-M50LA2	PKA-M60KA2	PKA-M71KA2	PKA-M100KA2
Débit d'air en froid	- / PV/MV/GV/SGV m ³ /h		- / 1080 / 1200 / 1320 / -		- / 1200 / 1380 / 1560 / -
Pression acoustique en froid ⁽¹⁾ 1 m	- / PV/MV/GV/SGV dB(A)		- / 39 / 42 / 45 / -		- / 41 / 45 / 49 / -
Puissance acoustique en froid	SGV dB(A)		64		65
Hauteur x Largeur x Profondeur	299 x 898 x 237		365 x 1170 x 295		
Poids net	13			21	
Ø des condensats / Pompe de relevage	16 / En Option				

UNITÉS EXTÉRIEURES	PUZ-ZM35VKA2	PUZ-ZM50VKA2	PUZ-ZM60VHA2	PUZ-ZM71VHA2	PUZ-ZM100VDA	PUZ-ZM100YDA	
Débit d'air en froid	GV m ³ /h	2700		3300		4800	
Pression acoustique ⁽¹⁾ en froid 1 m	GV dB(A)	44		47		44	
Puissance acoustique en froid	GV dB(A)	65		67		63	
Hauteur x Largeur x Profondeur	mm	630 x 809 x 300		943 x 950 x 330		870 x 1100 x 460	
Poids net	kg	46		67		107	114

DONNÉES FRIGORIFIQUES

Diamètre liquide	pouce	1/4 flare		3/8 flare	
Diamètre gaz	pouce	1/2 flare		5/8 flare	
Longueur maxi / Dénivelé maxi	m	50 / 30		100 / 30	
Fluide / PRP (Pouvoir de Réchauffement Planétaire)	- / -	R32 / 675			
Lg préchargée / Précharge / Tonne équivalent CO ₂	m / kg / t	30.0 / 2.00 / 1.350		30.0 / 2.80 / 1.890	40.0 / 3.60 / 2.430
Charge supplémentaire / Qté réfrigérant additionnelle maxi	g/m / kg	15 / 0.30		40 / 0.80	40 / 2.40

DONNÉES ÉLECTRIQUES

Alimentation électrique par unité extérieure	V~50Hz	230 V (1P+N+T)			400 V (3P+N+T)	
Câble unité extérieure	mm ²	3G 2.5		3G 4	3G 6	5G 2.5
Câble liaison intérieure - extérieure	mm ²	4G 1.5			4G 2.5	
Protection électrique	A	16		25	32	16

(1) : mesurée en chambre anéchoïque * : avec guide de protection d'air Note : «Puissance calorifique min / nominale / max à -7°C» pour les PUZ-ZM100V(Y)DA : données préliminaires.



Certifications actualisées sur www.eurovent-certification.com

(2) Fonction disponible uniquement avec PUZ-ZM VHA2/VKA2/YKA2 + PKA-M LA2/KA2 + PAR-41 MAA



MSY-TP.

Mural IT

[+ D'INFOS](#)

MSY-TP 35/50 VF



CLASSE ÉNERGÉTIQUE⁽¹⁾



MODE FROID
-25/+46°C



SEER
JUSQU'À 9,0



À PARTIR DE
31 dB(A)



CHALEUR SENSIBLE
SHR
JUSQU'À 1,0

Les + produits.

Développé spécifiquement pour les locaux IT

Modèle froid seul

Adapté aux petits volumes

Alimentation depuis l'unité intérieure

DE SÉRIE

Filtration

Filter standard

- Effet : Anti-poussière / Antibactérien / Anti-moisissure / Désodorisant

EN OPTION

Télécommande filaire + interface



PAR-41MAA
(voir p.222)

+



MAC-497IF-E OU
MAC-334IF-E
(voir p.225)



Aucune télécommande livrée de série

Autres accessoires

Connecteur contact externe

MAC-1702RA-E (2M)
MAC-1701RA-E (10M)
(voir p.248)

Interface M-Net

MAC-334IF-E
(voir p.225)

Télécommande infrarouge



NOUVEAU

MAC-SL100M-E

Purificateur d'air Plasma Quad Connect

MAC-100FT-E

- Effet : Anti-virus / Anti SARS-COV2 / Anti-allergène / Anti-moisissure / Anti-poussière / Antibactérien / Anti particules fines

Défecteur d'air

MAC-881SG
(voir p.250)

(1) Classe énergétique saisonnière Froid (taille 35)

MSY-TP.

Mural IT



MSY-TP 35/50 VF



MUY-TP 35/50 VF

INVERTER

- Fonctionnement en froid garanti jusqu'à -25°C extérieur
- Groupe extérieur compact

R32

Tailles		35	50
Puissance frigorifique min / nominale / max	kW	1.5 / 3.5 / 4.0	1.5 / 5.0 / 5.7
Puissance absorbée totale nominale	kW	0.760	1.450
EER	-	4.61	3.45
SEER / Classe énergétique saisonnière	-	9.0 A++	8.0 A++
Consommation électrique annuelle en froid	kWh/an	136	218
Plage de fonctionnement (T° ext. sèche/sèche)	°C	-25 / +46	
Conditions de mesure	-	Air intérieur 27°C (bulbe sec) - Humidité relative 58 % - Air extérieur 35°C (bulbe sec)	
SHR		1.00	0.88
Puissance frigorifique sensible	kW	3.43	4.31

UNITÉS INTÉRIEURES

		MSY-TP35VF	MSY-TP50VF
Débit d'air en froid	-/PV/MV/GV/SGV m³/h	- / 606 / 696 / 822 / 984	
Pression acoustique en froid ⁽¹⁾ 1 m	-/PV/MV/GV/SGV dB(A)	- / 31 / 36 / 40 / 45	
Puissance acoustique en froid	SGV dB(A)	58	61
Hauteur x Largeur x Profondeur	mm	305 x 923 x 250	
Poids net	kg	13	
Ø des condensats / Pompe de relevage	mm	16 / Non fournie	

UNITÉS EXTÉRIEURES

		MUY-TP35VF	MUY-TP50VF
Débit d'air en froid	GV m³/h	1758	
Pression acoustique ⁽¹⁾ en froid 1 m	GV dB(A)	45	47
Puissance acoustique en froid	GV dB(A)	58	60
Hauteur x Largeur x Profondeur	mm	550 x 800 x 285	
Poids net	kg	34	

DONNÉES FRIGORIFIQUES

Diamètre liquide	pouce	1/4 flare
Diamètre gaz	pouce	3/8 flare
Longueur maxi / Dénivelé maxi	m	20 / 12
Fluide / PRP (Pouvoir de Réchauffement Planétaire)	- / -	R32 / 675
Lg préchargée / Précharge / Tonne équivalent CO ₂	m / kg / t	7.0 / 0.85 / 0.574
Charge supplémentaire / Qté réfrigérant additionnelle maxi	g/m / kg	10 / 0.13

DONNÉES ÉLECTRIQUES

Alimentation électrique par unité intérieure	V~50Hz	230 V (1P+N+T)
Câble unité intérieure	mm²	3G 2.5
Câble liaison intérieure - extérieure	mm²	4G 2.5
Protection électrique	A	10

(1) mesuré en chambre anéchoïque



Certifications actualisées sur www.eurovent-certification.com

PSA-M.

Armoire



+ D'INFOS



PSA-M 100/125/140 KA

A/A*

CLASSE
ÉNERGÉTIQUE



MODE FROID
-15/+46°C



SEER
JUSQU'À 5,1



À PARTIR DE
45dB(A)

Les + produits.

Installation facile

Faible épaisseur

Réduction du temps d'installation de 50%

Télécommande intégrée

EN OPTION

MELCloud Home

Interface Wi-Fi

MAC-587IF-E (voir p.220)

Interface 4G⁽¹⁾, LAN & Wi-Fi

MELCLOUD-CL-HA1-A1 **SEPT 2024** (voir p.220)

Application

Permet le contrôle de votre climatiseur à distance sur votre smartphone, tablette ou ordinateur. (voir p.221)



Autres accessoires

Connecteur contact externe

PAC-SA88HA-E (5 fils)

PAC-SF40RM-E⁽¹⁾ (contact sec)

PAC-SE55RA-E (3 fils)

(voir p.226)

Interface M-Net

MAC-334IF-E

(voir p.225)

Sonde

PAC-SE41TS-E

(voir p.249)

Défecteurs d'air (série P)

PAC-SH96SG-E

Guide de protection d'air (série P)

PAC-SH95AG-E

(voir p.250)

(1) Non compatible avec l'interface Wi-Fi MAC-587IF-E ou avec une télécommande infrarouge

PSA-M.

Armoire



PSA-M 100/125/140 KA



PUZ-M 100/125/140
VKA2 / YKA2

INVERTER

- Chauffage garanti jusqu'à -15°C extérieur
- Discrétion absolue : unité extérieure à faible niveau sonore
- Fonctions : - secours / rotation 2+1⁽²⁾
 - 14°C en mode froid⁽²⁾
 - dégivrage alterné⁽²⁾

R32 ●

Tailles		100	125	140
❄️	Puissance frigorifique min / nominale / max	kW 3.7 / 9.4 / 10.6	5.6 / 12.1 / 13.0	5.8 / 13.6 / 13.7
	Puissance absorbée totale nominale	kW 2.686	4.481	5.037
	EER	- 3.50		2.70
	SEER / Classe énergétique saisonnière ou n_{sc}	- 5.5 A	208.4 %	221.8 %
	Consommation électrique annuelle en froid	kWh/an 591	823	868
Plage de fonctionnement (T°ext. sèche/sèche)		°C -5 (-15*) / +46		

☀️	Puissance calorifique min / nominale / max à +7°C	kW 2.8 / 11.2 / 12.5	4.8 / 13.5 / 15.0	4.9 / 15.0 / 15.8
	Puissance calorifique min / nominale / max à -7°C	kW 1.7 / 7.0 / 7.8	3.0 / 8.5 / 9.4	3.0 / 9.4 / 9.9
	Puissance absorbée totale nominale	kW 3.246	4.355	4.761
	COP	- 3.45	3.10	3.15
	SCOP / Classe énergétique saisonnière ou n_{sn}	- 4.0 A+	150.8 %	158.0 %
Consommation électrique annuelle en chaud		kWh/an 2745	3095	3269
Plage de fonctionnement (T°ext. humide/sèche)		°C -15 / +21		

UNITÉS INTÉRIEURES	PSA-M100KA	PSA-M125KA	PSA-M140KA
Débit d'air en froid	- / PV/MV/GV/ m³/h - / 1500 / 1680 / 1800 / -		- / 1500 / 1680 / 1860 / -
Pression acoustique en froid ⁽¹⁾ 1 m	- / PV/MV/GV/ dB(A) - / 45 / 49 / 51 / -		
Puissance acoustique en froid	SGV dB(A) 65		66
Hauteur x Largeur x Profondeur	mm	1900 x 600 x 360	
Poids net	kg	46	48
Ø des condensats / Pompe de relevage	mm		20 / Non fournie

UNITÉS EXTÉRIEURES	PUZ-M100VKA2	PUZ-M100YKA2	PUZ-M125VKA2	PUZ-M125YKA2	PUZ-M140VKA2	PUZ-M140YKA2
Débit d'air en froid	GV m³/h 4740				5160	
Pression acoustique ⁽¹⁾ en froid 1 m	GV dB(A) 51			54		55
Puissance acoustique en froid	GV dB(A) 70			72		73
Hauteur x Largeur x Profondeur	mm		981 x 1050 x 330			
Poids net	kg 76	78	84	85	84	85

DONNÉES FRIGORIFIQUES	
Diamètre liquide	pouce 3/8 flare
Diamètre gaz	pouce 5/8 flare
Longueur maxi / Dénivelé maxi	m 55 / 30
Fluide / PRP (Pouvoir de Réchauffement Planétaire)	- / - R32 / 675
Lg préchargée / Précharge / Tonne équivalent CO ₂	m / kg / t 30.0 / 3.10 / 2.093
Charge supplémentaire / Qté réfrigérant additionnelle maxi	g / m / kg 40 / 1.00

DONNÉES ÉLECTRIQUES	
Alimentation électrique par unité extérieure	V~50Hz 230 V (1P+N+T) 400 V (3P+N+T) 230 V (1P+N+T) 400 V (3P+N+T) 230 V (1P+N+T) 400 V (3P+N+T)
Câble unité extérieure	mm² 3G 6 5G 2.5 3G 6 5G 2.5 3G 10 5G 2.5
Câble liaison intérieure - extérieure	mm² 4G 2.5
Protection électrique	A 32 16 32 16 40 16

(1) : mesurée en chambre anéchoïque * : avec guide de protection d'air

(2) Fonction disponible uniquement avec PUZ-M VKA2/YKA2 + PSA-M

PSA-M.

Armoire



PSA-M 100/125/140 KA



+ D'INFOS

- Chauffage garanti jusqu'à -20°C extérieur
- Discrétion absolue : unité extérieure à faible niveau sonore
- Cycles de dégivrage rapides
- Installation facilitée : longueur d'installation jusqu'à 100m
- Puissance nominale maintenue jusqu'à -3°C
- Fonctions : - secours / rotation 2+1⁽²⁾
- 14°C en mode froid⁽²⁾
- dégivrage alterné⁽²⁾



PUZ-ZM 100/125/140 VKA2 / YKA2

R32

Tailles		100	125	140				
❄️	Puissance frigorifique min / nominale / max	kW	4.9 / 9.5 / 11.4	5.1 / 12.5 / 14.0	5.4 / 13.4 / 15.0			
	Puissance absorbée totale nominale	kW	2.494	4.167	3.977			
	EER	-	3.81	3.00	3.37			
	SEER / Classe énergétique saisonnière ou n_{se}	-	5.7 A*	5.6 A*	213.0 %	211.9 %	250.6 %	250.0 %
	Consommation électrique annuelle en froid	kWh/an	580	591	835	845	764	769
Plage de fonctionnement (T*ext. sèche/sèche)		°C		-20 / +46				
☀️	Puissance calorifique min / nominale / max à +7°C	kW	2.7 / 11.2 / 14.0	3.2 / 14.0 / 16.0	3.7 / 16.0 / 18.0			
	Puissance calorifique min / nominale / max à -7°C	kW	2.4 / 10.0 / 12.5	2.9 / 12.5 / 14.2	3.3 / 14.2 / 16.0			
	Puissance absorbée totale nominale	kW	3.295	4.828	5.334			
	COP	-	3.40	2.90	3.00			
	SCOP / Classe énergétique saisonnière ou n_{sc}	-	4.1 A*	154.3 %	154.2 %	159.3 %		
Consommation électrique annuelle en chaud	kWh/an	2659	2660	3312	3313	3658		
Plage de fonctionnement (T*ext. humide/sèche)		°C		-20 / +21				

UNITÉS INTÉRIEURES	PSA-M100KA	PSA-M125KA	PSA-M140KA
Débit d'air en froid	-/PV/MV/GV/- m³/h	- / 1500 / 1680 / 1800 / -	- / 1500 / 1680 / 1860 / -
Pression acoustique en froid ⁽¹⁾ 1 m	-/PV/MV/GV/- dB(A)		- / 45 / 49 / 51 / -
Puissance acoustique en froid	SGV dB(A)	65	66
Hauteur x Largeur x Profondeur	mm		1900 x 600 x 360
Poids net	kg	46	48
Ø des condensats / Pompe de relevage	mm		20 / Non fournie

UNITÉS EXTÉRIEURES	PUZ-ZM100VDA	PUZ-ZM100YDA	PUZ-ZM125VDA	PUZ-ZM125YDA	PUZ-ZM140VDA	PUZ-ZM140YDA	
Débit d'air en froid	GV m³/h	4800		5040		5820	
Pression acoustique ⁽¹⁾ en froid 1 m	GV dB(A)	44		47		49	
Puissance acoustique en froid	GV dB(A)	63		66		66	
Hauteur x Largeur x Profondeur	mm		870 x 1100 x 460				
Poids net	kg	107	114	107	116	107	121

DONNÉES FRIGORIFIQUES

Diamètre liquide	pouce	3/8 flare					
Diamètre gaz	pouce	5/8 flare					
Longueur maxi / Dénivelé maxi	m	100 / 30					
Fluide / PRP (Pouvoir de Réchauffement Planétaire)	- / -	R32 / 675					
Lg préchargée / Précharge / Tonne équivalent CO ₂	m / kg / t	40.0 / 3.60 / 2.430					
Charge supplémentaire / Qté réfrigérant additionnelle maxi	g/m / kg	40 / 2.40					

DONNÉES ÉLECTRIQUES

Alimentation électrique par unité extérieure	V~50Hz	230 V (1P+N+T)	400 V (3P+N+T)	230 V (1P+N+T)	400 V (3P+N+T)	230 V (1P+N+T)	400 V (3P+N+T)
Câble unité extérieure	mm²	3G 6	5G 2.5	3G 6	5G 2.5	3G 10	5G 2.5
Câble liaison intérieure - extérieure	mm²	4G 2.5					
Protection électrique	A	32	16	32	16	40	32

(1) : mesurée en chambre anéchoïque * : avec guide de protection d'air Note : «Puissance calorifique min / nominale / max à -7°C» pour les PUZ-ZM100/125/140(Y)DA ; données préliminaires.



Certifications actualisées sur www.eurovent-certification.com

(2) Fonction disponible uniquement avec PUZ-ZM VDA/YDA + PSA-M



S-MEXT-G00.

Armoire IT

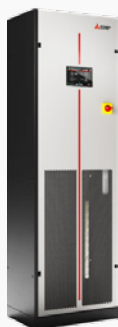
[+ D'INFOS](#)

S-MEXT-G00



EER
JUSQU'À 3,98



MODE FROID
-15/+46°C⁽²⁾



SHR
JUSQU'À 0,92



À PARTIR DE
53dB(A)

Armoire de climatisation de précision.

La s-MEXT est la solution idéale pour les locaux informatiques. Solution Plug & Play à détente directe, cette armoire bénéficie des performances, de la fiabilité et de la flexibilité des groupes Mr. Slim Power Inverter.

La gamme est ainsi composée de 7 modèles de 7 à 42kW fonctionnant en froid seul, à combiner à volonté selon vos projets !

DE SÉRIE

Solution Plug & Play, disponible sur stock

s-MEXT est une solution packagée (armoire, groupe, interface) qui intègre de série :

- Panneaux frontaux sur charnières
- Panneaux latéraux et arrières démontables
- Batterie évaporateur avec traitement hydrophile
- Ventilateur EC «Brushless» de type PlugFan
- Armoire électrique intégrée avec sectionneur principal et protections
- Vannes d'isolement sur lignes réfrigérant
- Détection de filtres encrassés

EN OPTION

Options disponibles (nous consulter)

- Humidificateur à vapeur
- Résistance électrique
- Cartes de communication (RS485, RS232, LON, ETHERNET)
- Compteur d'énergie électrique
- Plénums de soufflage / reprise
- Châssis pour faux-planchers
- Sondes de présence d'eau, détection d'incendie et détection de fumée

Deux configurations possibles

VERSION UNDER

Soufflage inversé, reprise dessus

Pour salles avec faux-planchers.

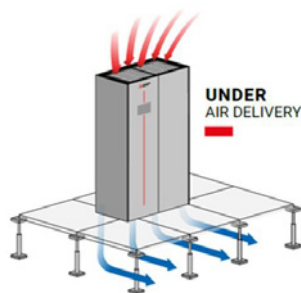

VERSION OVER

Soufflage dessus, reprise frontale

Le soufflage peut être gainé ou direct dans le local.

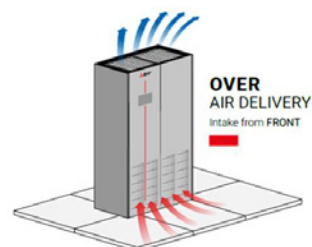

S-MEXT-G00.

Armoire IT



S-MEXT-G00

- Discrétion absolue : unité extérieure à faible niveau sonore
- Installation facilitée : longueur d'installation jusqu'à 100m



PUZ-ZM 60 VHA2



PUZ-ZM 100/125 VDA/YDA



PUZ-ZM 200/250 YKA2

s-MEXT		R32		Mono circuit				Double circuit	
		006	009	013	022	028	038	044	
❄️	Puissance totale	kW	6,8	10,1	11,9	22,6	28,0	39,0	42,5
	Puissance sensible	kW	6,2	8,9	10,2	19,3	26,2	33,6	35,3
	SHR	-	0,91	0,88	0,86	0,85	0,94	0,86	0,83
	Système EER (nominal) 27°C -47%	-	4,67	4,30	3,49	3,18	2,68	3,58	2,88
Unités intérieures									
Chassis		-	F1			F2		F3	
Dimensions armoire		L x l x h (mm)	600 x 500 x 1980			1000 x 500 x 1980		1000 x 890 x 1980	
Débit d'air nominal		m³/h	2000	2500	2800	5000	7600	8800	10000
Pression acoustique		dB(A)	53	57	61	60	63	67	
Puissance acoustique		dB(A)	69	73	77	76	77	83	
Poids en fonctionnement		kg	103	115		185	247	297	
Plages de fonctionnement		T(°C) extérieure				-5 (-15) / +46			
		T(°C) intérieure sèche				19 / 35			
		T(°C) intérieure humide				14 / 22,5			
Unités extérieures									
Modèle		PUZ-ZM	60 VHA2	100 VDA	125 VDA/YDA	250 YKA2	200 YKA2	250 YKA2	
Quantité		-			1			2	
Dimensions groupe unitaire		H x L x P (mm)	943 x 950 x 330	870 x 1100 x 460		1338 x 1050 x 330			
Poids groupe unitaire		kg	70	44	47	135			
Raccordement frigorifique liquide/gaz		pouce	5/8" - 3/8"			1" - 1/2"	1" - 3/8"	1" - 1/2"	
Alimentation électrique		V~50Hz	230V (P+N+T)			400V (3P+N+T)			
Fluide / PRP		- / kg.eq.CO2				R32 / 675			
Précharge / Tonne équivalent CO2 (par groupe)		kg / t.eq.CO2	2.8 / 1.89	3.60 / 2.430	3.60 / 2.430	6.8 / 4.59	6.3 / 4.25	6.8 / 4.59	

CODIFICATION DES RÉFÉRENCES

s- MEXT-G00 DX

F2

TAILLE
DU CASING

UNDER

UNDER
SOUFFLAGE INVERSÉ
OVER
SOUFFLAGE DESSUS

022

PUISSANCE
FRIGORIFIQUE
NOMINALE
kW

S

D : DOUBLE CIRCUIT
FRIGORIFIQUE
S : SIMPLE CIRCUIT
FRIGORIFIQUE





Twin/Triple/Quadri.

La gamme Twin, Triple et Quadri de Mitsubishi Electric offre des solutions de chauffage et de climatisation pour les grands volumes tels que les halls d'accueil, magasins, restaurants ou open spaces. Elle permet de gérer plusieurs unités intérieures fonctionnant selon les mêmes paramètres de réglage. Vous pouvez ainsi raccorder jusqu'à 4 unités intérieures à partir d'un seul groupe extérieur.

R32 ●

GAMME STANDARD TECHNOLOGIE INVERTER

p.199



PUZ-M

INVERTER

R32 ●

GAMME PREMIUM TECHNOLOGIE POWER INVERTER

p.200



PUZ-ZM



Gamme tertiaire

Taille des unités extérieures		71	100	125	140	200	250
Puissance frigorifique nominale (kW)		7,1	10,0	12,5	14,0	19,0	22,0
Puissance calorifique nominale (kW)		8,1	11,0	14,0	16,0	22,4	27,0
PUZ-M 100/125/140 VKA2/YKA2 PUZ-M 200/250 YKA2	p.199		I	I	I	I	I
PUZ-ZM 71 VHA2 PUZ-ZM 100/125/140 VDA/YDA PUZ-ZM 200/250 YKA2	p.200	P	P	P	P	P	P

R32 ●

I GROUPE EXTÉRIEUR INVERTER P GROUPE EXTÉRIEUR POWER INVERTER

Dimensionnement des installations.

Sélection du raccord selon installation

Twin

R32 ●

Tailles unités extérieures	Unités intérieures raccordables	PUZ-M ⁽¹⁾⁽²⁾	PUZ-ZM
71	35 + 35	-	MSDD-50TR2E
100	50 + 50	MSDD-50TR2E	MSDD-50TR2E
125	60 + 60	MSDD-50TR2E	MSDD-50TR2E
140	71 + 71	MSDD-50TR2E	MSDD-50TR2E
200	100 + 100	MSDD-50WR2-E	MSDD-50WR2-E
250	125 + 125	MSDD-50WR2-E	MSDD-50WR2-E

(1) Attention les SLZ-M ne sont pas compatibles en Twin avec ces groupes extérieurs (2) Attention les SEZ-M ne sont pas compatibles en Twin avec ces groupes extérieurs

Triple

R32 ●

Tailles unités extérieures	Unités intérieures raccordables	PUZ-M ⁽¹⁾⁽²⁾	PUZ-ZM
140	50 + 50 + 50	MSDT-111R3-E	MSDT-111R3-E
200	60 + 60 + 60	MSDT-111R3-E	MSDT-111R3-E
250	71 + 71 + 71	MSDT-111R3-E	MSDT-111R3-E

(1) Attention les SLZ-M ne sont pas compatibles en Triple avec ces groupes extérieurs (2) Attention les SEZ-M ne sont pas compatibles en Triple avec ces groupes extérieurs

Quadri

R32 ●

Tailles unités extérieures	Unités intérieures raccordables	PUZ-M ⁽¹⁾⁽²⁾	PUZ-ZM
200	50 + 50 + 50 + 50	MSDF-1111R2-E	MSDF-1111R2-E
250	60 + 60 + 60 + 60	MSDF-1111R2-E	MSDF-1111R2-E

(1) Attention les SLZ-M ne sont pas compatibles en Quadri avec ces groupes extérieurs (2) Attention les SEZ-M ne sont pas compatibles en Quadri avec ces groupes extérieurs

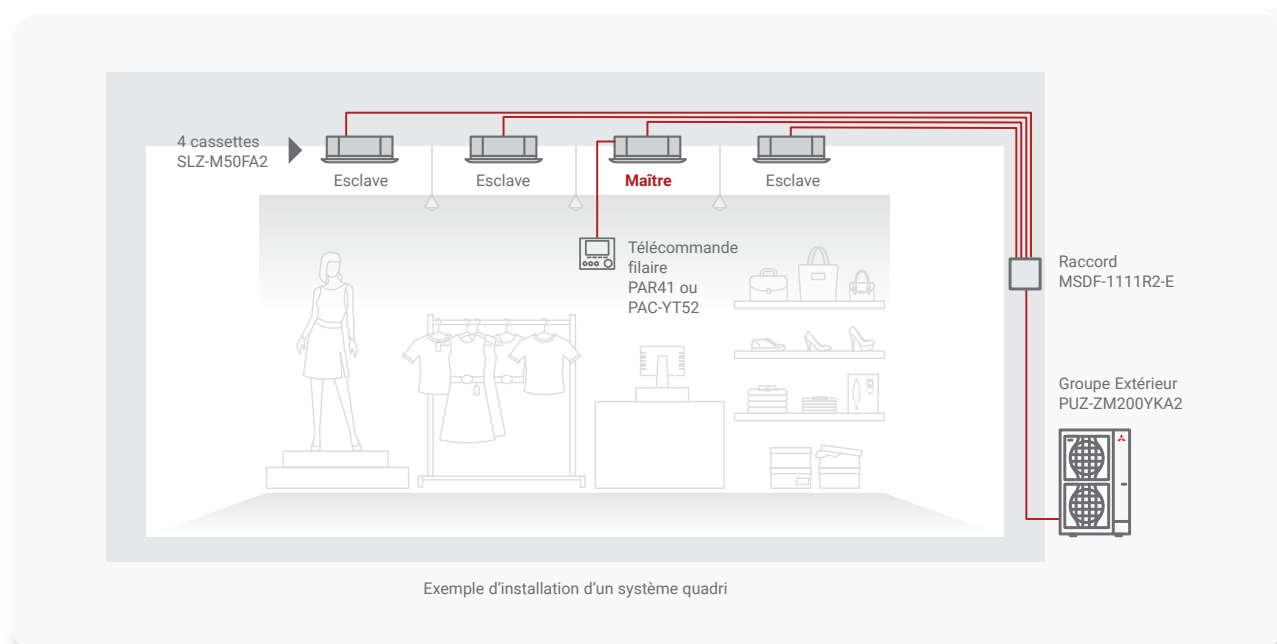

Contraintes d'installation à respecter

Twin

R32 ●

Technologie	Tailles	Longueur maxi A+B+C	Longueur maxi A+B	Distance maxi entre B et C	Distance maxi UI-Raccord	Hauteur maxi UI-UE (H)	Hauteur maxi UI-UI (h)	Nombre total de coudes
PUZ-M	100/125/140	50	50	8	20	30	1	15
	200/250	70	70	8	30	30	1	15
PUZ-ZM	71	55	55	8	20	30	1	15
	100/125/140	100	100	8	30	30	1	15
	200/250	100	100	8	30	30	1	15

Triple

R32 ●

Technologie	Tailles	Longueur maxi A+B+C	Longueur maxi A+B	Distance maxi entre B et C	Distance maxi UI-Raccord	Hauteur maxi UI-UE (H)	Hauteur maxi UI-UI (h)	Nombre total de coudes
PUZ-M	140	50	50	8	20	30	1	15
	200/250	70	70	8	30	30	1	15
PUZ-ZM	100/125/140	100	100	8	30	30	1	15
	200/250	100	100	8	30	30	1	15

Quadri

R32 ●

Technologie	Tailles	Longueur maxi A+B+C	Longueur maxi A+B	Distance maxi entre B et C	Distance maxi UI-Raccord	Hauteur maxi UI-UE (H)	Hauteur maxi UI-UI (h)	Nombre total de coudes
PUZ-M	200/250	70	70	8	30	30	1	15
PUZ-ZM	200/250	100	100	8	30	30	1	15

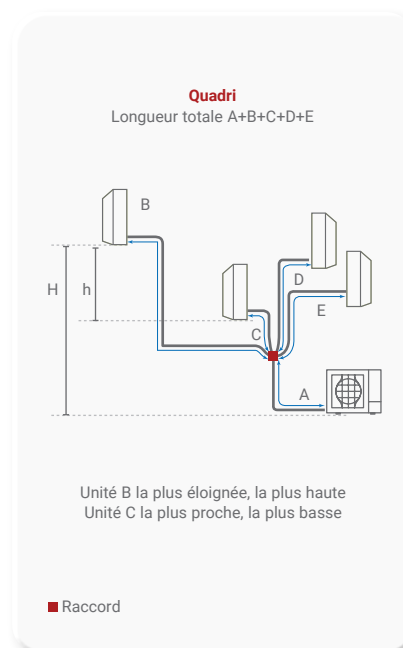
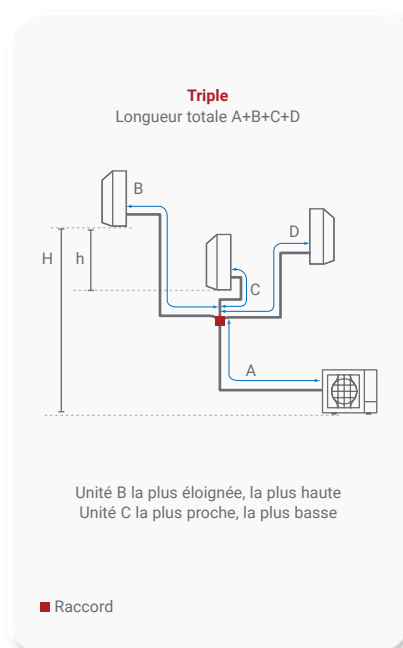
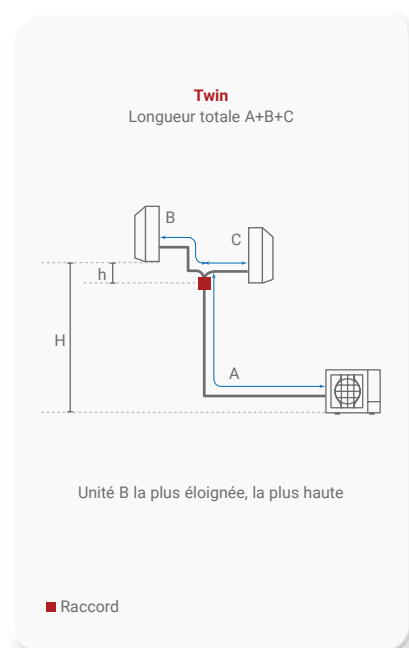

PUZ-M.

Groupes extérieurs



D'INFOS

INVERTER

- Chauffage garanti jusqu'à -15°C ou -20°C extérieur
- Installation facilitée : longueur d'installation jusqu'à 70 m
- Fonctions : - secours/rotation 1+1 ou 2+1
- dégivrage alterné



PUZ-M 100/125/140
VKA2/YKA2



PUZ-M 200/250 YKA2

R32

		PUZ-M 100VKA2	PUZ-M 100YKA2	PUZ-M 125VKA2	PUZ-M 125YKA2	PUZ-M 140VKA2	PUZ-M 140YKA2	PUZ-M 200YKA2	PUZ-M 250YKA2
❄️	Puissance frigorifique min / nominale / max	kW		4.0 / 9.5 / 10.6	5.8 / 12.1 / 13.0	5.8 / 13.4 / 14.1	9.2 / 19.0 / 22.4	9.9 / 22.0 / 27.0	
	Puissance absorbée totale nominale	kW		2.714	4.019	4.962	6.089	7.333	
	EER	-		3.50	3.01	2.70	3.12	3.00	
	SEER / Classe énergétique saisonnière ou n_{se}	-		7.0 A**	232.4 %	232.8 %	216.3 %	212.7 %	
	Consommation électrique annuelle en froid	kWh/an		475	749	824	1231	1446	
Plage de fonctionnement (T ^{ext.} sèche/sèche)	°C		-5 (-15*) / +46						

☀️	Puissance calorifique min / nominale / max à +7°C	kW		2.8 / 11.2 / 12.5	4.1 / 13.5 / 15.0	4.2 / 15.0 / 15.8	6.8 / 22.4 / 25.0	7.3 / 27.0 / 31.0	
	Puissance calorifique min / nominale / max à -7°C	kW		1.7 / 7.0 / 7.8	2.5 / 8.5 / 9.4	3.0 / 9.4 / 9.9	4.2 / 14.1 / 15.7	4.5 / 17.0 / 19.5	
	Puissance absorbée totale nominale	kW		3.018	3.638	4.398	6.588	8.181	
	COP	-		3.71	3.71	3.41	3.40	3.30	
	SCOP / Classe énergétique saisonnière ou n_{sh}	-		4.6 A**	162.0 %	161.3 %	141.2 %	139.2 %	
Consommation électrique annuelle en chaud	kWh/an		2406	2884	3203	6020	7957		
Plage de fonctionnement (T ^{ext.} humide/sèche)	°C		-15 / +21						

Débit d'air en froid	GV m ³ /h	4740		5160		8400	
Pression acoustique ⁽¹⁾ en froid 1 m	GV dB(A)	51		54		55	
Puissance acoustique en froid	GV dB(A)	70		72		73	
Hauteur x Largeur x Profondeur	mm	981 x 1050 x 330				1338 x 1050 x 330	
Poids net	kg	76	78	84	85	84	85

DONNÉES FRIGORIFIQUES

Diamètre liquide	pouce	3/8 flare				1/2 flare	
Diamètre gaz	pouce	5/8 flare				1 flare	
Longueur maxi / Dénivelé maxi	m	55 / 30		65 / 30		70 / 30	
Fluide / PRP (Pouvoir de Réchauffement Planétaire)	- / -	R32 / 675					
Lg préchargée / Précharge / Tonne équivalent CO ₂	m / kg / t	30.0 / 3.10 / 2.093		30.0 / 3.60 / 2.430		30.0 / 5.60 / 3.780 30.0 / 6.80 / 4.590	
Charge supplémentaire / Qté réfrigérant additionnelle maxi	g/m / kg	40 / 1.00		40 / 1.40		40 / 1.60 60 / 2.40	

DONNÉES ÉLECTRIQUES

Alimentation électrique par unité extérieure	V~50Hz	230 V (1P+N+T)	400 V (3P+N+T)	230 V (1P+N+T)	400 V (3P+N+T)	230 V (1P+N+T)	400 V (3P+N+T)
--	--------	----------------	----------------	----------------	----------------	----------------	----------------

(1) : mesurée en chambre anéchoïque * : avec guide de protection d'air Performances données avec unité intérieure PLA-M pour les tailles 100/125/140 et PEA-M pour les tailles 200 / 250.



Certifications actualisées sur www.eurovent-certification.com

PUZ-ZM.

Groupes extérieurs



D'INFOS



- Chauffage garanti jusqu'à -20°C
- Discrétion absolue : unité extérieure à faible niveau sonore
- Cycles de dégivrage rapides
- Installation facilitée : longueur d'installation jusqu'à 100m
- Puissance nominale maintenue jusqu'à -3°C
- Fonctions : - secours/rotation 1+1 ou 2+1
- dégivrage alterné



PUZ-ZM 71 VHA2



PUZ-ZM 100/125/140 VDA/YDA



PUZ-ZM 200/250 YKA2

R32

		PUZ-ZM 71VHA2	PUZ-ZM 100VDA	PUZ-ZM 100YDA	PUZ-ZM 125VDA	PUZ-ZM 125YDA	PUZ-ZM 140VDA	PUZ-ZM 140YDA	PUZ-ZM 200YKA2	PUZ-ZM 250YKA2
❄️	Puissance frigorifique min / nominale / max	kW 3.3 / 7.1 / 8.1	4.9 / 9.5 / 11.4	5.1 / 12.5 / 14.0	5.4 / 13.4 / 15.0	9.2 / 19.0 / 22.4	9.9 / 22.0 / 27.0			
	Puissance absorbée totale nominale	kW 1.716	2.210	3.572	3.744	5.757	7.213			
	EER	- 4.14	4.30	3.50	3.58	3.30	3.05			
	SEER / Classe énergétique saisonnière ou n _{sc}	- 7.4 A**	7.6 A**	7.4 A**	235.0 %	233.7 %	263.9 %	262.4 %	232.2 %	213.7 %
	Consommation électrique annuelle en froid	kWh/an 336	437	448	761	772	726	737	1149	1439
Plage de fonctionnement (T*ext. sèche/sèche)	°C -5 (-15*) / +46			-20 / +46				-5 (-15*) / +46		

☀️	Puissance calorifique min / nominale / max à +7°C	kW 3.5 / 8.0 / 10.2	2.7 / 11.2 / 14.0	3.2 / 14.0 / 16.0	3.7 / 16.0 / 18.0	7.1 / 22.4 / 25.0	7.3 / 27.0 / 31.0			
	Puissance calorifique min / nominale / max à -7°C	kW 3.1 / 7.1 / 9.1	2.4 / 10.0 / 12.5	2.9 / 12.5 / 14.2	3.3 / 14.2 / 16.0	4.4 / 14.1 / 15.7	4.5 / 17.0 / 19.5			
	Puissance absorbée totale nominale	kW 2.014	2.686	4.000	4.572	6.400	7.941			
	COP	- 3.97	4.17		3.50		3.40			
	SCOP / Classe énergétique saisonnière ou n _{sn}	- 4.6 A**	4.3 A*	156.8 %	162.8 %	141.6 %	139.7 %			
Consommation électrique annuelle en chaud	kWh/an 1429	2489	3259	3260	3580	3581	7320	7925		
Plage de fonctionnement (T*ext. humide/sèche)	°C			-20 / +21						

Débit d'air en froid	GV m³/h	3300	4800	5040	5820	8400				
Pression acoustique (1) en froid 1 m	GV dB(A)	47	44	47	49	59				
Puissance acoustique en froid	GV dB(A)	67	63	66	68	66	77			
Hauteur x Largeur x Profondeur	mm	943 x 950 x 330		870 x 1100 x 460		1338 x 1050 x 330				
Poids net	kg	67	107	114	107	116	107	121	137	138

DONNÉES FRIGORIFIQUES

Diamètre liquide	pouce				3/8 flare				1/2 flare
Diamètre gaz	pouce				5/8 flare				1 flare
Longueur maxi / Dénivelé maxi	m	55 / 30					100 / 30		
Fluide / PRP (Pouvoir de Réchauffement Planétaire)	- / -						R32 / 675		
Lg préchargée / Précharge / Tonne équivalent CO ₂	m / kg / t	30.0 / 2.80 / 1.890			40.0 / 3.60 / 2.430			30.0 / 6.30 / 4.253	30.0 / 6.80 / 4.590
Charge supplémentaire / Qté réfrigérant additionnelle maxi	g/m / kg	40 / 0.80			40 / 2.40			40 / 2.90	60 / 2.40

DONNÉES ÉLECTRIQUES

Alimentation électrique par unité extérieure	V~50Hz	230 V (1P+N+T)	400 V (3P+N+T)	230 V (1P+N+T)	400 V (3P+N+T)	230 V (1P+N+T)	400 V (3P+N+T)		
--	--------	----------------	----------------	----------------	----------------	----------------	----------------	--	--

(1) : mesurée en chambre anéchoïque * : avec guide de protection d'air Performances données avec unité intérieure PLA-M pour les tailles 71/100/125/140 et PEA-M pour les tailles 200 / 250. Note : *Puissance calorifique min / nominale / max à -7°C* pour les PUZ-ZM100/125/140 V(Y)DA : données préliminaires.

Unités intérieures compatibles.



+ D'INFOS

CASSETTE 4 VOIES 600X600	SLZ-M35FA2	SLZ-M50FA2	SLZ-M60FA2
Débit d'air en froid -/PV/MV/GV/- m³/h	- / 390 / 480 / 570 / -	- / 420 / 540 / 690 / -	- / 450 / 690 / 780 / -
Pression acoustique en froid (1) 1,5 m -/PV/MV/GV/- dB(A)	- / 25 / 30 / 34 / -	- / 27 / 34 / 39 / -	- / 32 / 40 / 43 / -
Hauteur x Largeur x Profondeur mm	245 x 570 x 570		
Façade : Hauteur x Largeur x Profondeur mm	10 x 625 x 625		
Poids net du corps / Poids net de la façade kg	15 / 3.0		
Intensité absorbée maxi *	0.24	0.32	0.43
Diamètre liquide flare / gaz flare pouce	1/4" / 3/8"	1/4" / 1/2"	1/4" / 5/8"

La façade blanche SLP-2FAL ou SLP-2FALE est à commander séparément. Les SLZ-M ne sont pas compatibles pour un montage TWIN / TRIPLE / QUADRI avec les PUZ-M.



+ D'INFOS

CASSETTE 4 VOIES 900X900	PLA-M35EA2	PLA-M50EA2	PLA-M60EA2	PLA-M71EA2	PLA-M100EA2	PLA-M125EA2
Débit d'air en froid -/PV/MV/GV/SGV m³/h	- / 660 / 780 / 900 / 960	- / 720 / 840 / 960 / 1080	- / 840 / 1020 / 1140 / 1260	- / 1140 / 1380 / 1560 / 1740	- / 1260 / 1500 / 1680 / 1860	
Pression acoustique en froid (1) 1,5 m -/PV/MV/GV/SGV dB(A)	- / 26 / 28 / 29 / 31	- / 27 / 29 / 31 / 32	- / 28 / 30 / 32 / 34	- / 31 / 34 / 37 / 40	- / 33 / 37 / 41 / 44	
Hauteur x Largeur x Profondeur mm	258 x 840 x 840			298 x 840 x 840		
Façade : Hauteur x Largeur x Profondeur mm	40 x 950 x 950					
Poids net du corps / Poids net de la façade kg	19 / 5.0		21 / 5.0		24 / 5.0	
Intensité absorbée maxi *	0.20	0.22	0.24	0.27	0.46	0.66
Diamètre liquide flare / gaz flare pouce	1/4" / 1/2"		1/4 ou 3/8" / 5/8"		3/8" / 5/8"	

La façade blanche PLP-6EAL, PLP-6EAL ou PLP-6EAJE / anthracite foncé PLP-6EAB est à commander séparément.



+ D'INFOS

PLAFONNIER	PCA-M50KA2	PCA-M60KA2	PCA-M71KA2	PCA-M71HA2	PCA-M100KA2	PCA-M125KA2
Débit d'air en froid -/PV/MV/GV/SGV m³/h	- / 600 / 660 / 780 / 900	- / 900 / 960 / 1020 / 1140	- / 960 / 1020 / 1080 / 1200	- / 960 / / 1080 / -	- / 1320 / 1440 / 1560 / 1680	- / 1380 / 1500 / 1620 / 1740
Pression acoustique en froid (1) 1 m -/PV/MV/GV/SGV dB(A)	- / 32 / 34 / 37 / 40	- / 33 / 35 / 37 / 40	- / 35 / 37 / 39 / 41	- / 37 / - / 39 / -	- / 37 / 39 / 41 / 43	- / 39 / 41 / 43 / 45
Hauteur x Largeur x Profondeur mm	230 x 960 x 680	230 x 1280 x 680	280 x 1136 x 650	230 x 1600 x 680		
Poids net kg	26	32	42	37	38	
Intensité absorbée maxi *	0.37	0.39	0.42	0.42	0.65	0.76
Diamètre liquide flare / gaz flare pouce	1/4" / 1/2"	1/4 ou 3/8" / 5/8"	3/8" / 5/8"			



+ D'INFOS

MURAL TERTIAIRE	PKA-M35LA2	PKA-M50LA2	PKA-M60KA2	PKA-M71KA2	PKA-M100KA2
Débit d'air en froid -/PV/MV/GV/SGV m³/h	- / 450 / 492 / 552 / 654		- / 1080 / 1200 / 1320 / -		- / 1200 / 1380 / 1560 / -
Pression acoustique en froid (1) 1 m -/PV/MV/GV/SGV dB(A)	- / 34 / 37 / 40 / 43		- / 39 / 42 / 45 / -		- / 41 / 45 / 49 / -
Hauteur x Largeur x Profondeur mm	299 x 898 x 237		365 x 1170 x 295		
Poids net kg	13		21		
Intensité absorbée maxi *	0.35	0.35	0.43	0.43	0.57
Diamètre liquide flare / gaz flare pouce	1/4" / 1/2"		3/8" / 5/8"		

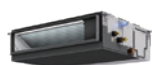

Isolant M0/M1 sur demande



+ D'INFOS

GAINABLE FLEXIBLE	PEAD-M35JA2	PEAD-M50JA2	PEAD-M60JA2	PEAD-M71JA2	PEAD-M100JA2	PEAD-M125JA2
Débit d'air en froid -/PV/MV/GV/- m³/h	- / 600 / 720 / 840 / -	- / 720 / 870 / 1020 / -	- / 870 / 1080 / 1260 / -	- / 870 / 1080 / 1380 / -	- / 1380 / 1680 / 1920 / -	- / 1680 / 2040 / 2220 / -
Pression acoustique en froid (1) 1,5 m -/PV/MV/GV/- dB(A)	- / 24 / 29 / 32 / -	- / 27 / 33 / 35 / -	- / 26 / 32 / 35 / -	- / 26 / 32 / 37 / -	- / 31 / 36 / 39 / -	- / 35 / 39 / 41 / -
Hauteur x Largeur x Profondeur mm	250 x 900 x 732		250 x 1100 x 732		250 x 1400 x 732	
Poids net kg	25	27	30	37	38	
Intensité absorbée maxi *	1.16	1.35	1.85	1.90	2.25	2.34
Diamètre liquide flare / gaz flare pouce	1/4" / 1/2"		1/4 ou 3/8" / 5/8"		3/8" / 5/8"	



FONCTIONS / ACCESSOIRES

SYSTÈMES DE CONTRÔLE

VENTILATION

TWIN / TRIPLE QUADRI

MURAL TERTIAIRE / ARMOIRE

PLAFONNIER

CASSETTE

MULTIZONING

GAINABLE

MULTI-SPLIT

CONSOLE

MURAL

GAMME 2024





Ventilation.

Les unités de traitement d'air présentées dans ce chapitre permettent d'optimiser le renouvellement d'air des bâtiments, bureaux et magasins. Entre hauts rendements de récupération d'énergie (Lossnay), appoints thermiques en sorties de CTA (PAC-IF013) et solution Plug And Play jusqu'à 20 000m³/h (WizardX), les solutions Mitsubishi Electric vous permettent de répondre aux enjeux de vos clients dans le respect des toutes dernières exigences réglementaires.

TRAITEMENT D'AIR

p.205



KIT POUR CTA :
PAC-IF013

p.207



WIZARDX



LOSSNAY RESIDENTIEL (VENTILATION DOUBLE FLUX)

p.209



VL-50SR2-E/VL-100 EU5-E
PAR PIÈCE

p.210



VL-220CZGV-EF

RIDEAU D'AIR

p.211



RIDEAU D'AIR
APPARENT

p.211



RIDEAU D'AIR
ENCASTRÉ



JET TOWEL (SÈCHE-MAINS À AIR PULSÉ)

p.213



JT-SB216JSH2-NE

p.213



JT-SB216 KSN2-NE
BASSE CONSOMMATION

p.213



JT-S2AP
PERSONNALISABLE

LOSSNAY TERTIAIRE (VENTILATION DOUBLE FLUX)

p.214



LGH-RVX3

PAC-IF 013.

Kit CTA Mr. Slim



+ D'INFOS



INTERFACE PAC-IF013B-E
TÉLÉCOMMANDE ET SONDÉS INCLUSES

Kit pour alimentation de batterie à détente directe.

Le Kit CTA Mr. Slim se connecte sur une centrale de traitement d'air de votre choix. Solution dédiée au petit tertiaire, elle associe simplicité de mise en oeuvre, flexibilité d'installation et confort thermique.

- Compatible avec CTA de 372 à 9 720 m³/h
- Prêt à raccorder
- 15 groupes Mr. Slim compatibles (R410A et R32)
- Technologie IMOUC disponible

Flexibilité totale

La technologie Mitsubishi Electric permet une flexibilité totale en proposant un système qui s'adapte à la plupart des centrales de traitement d'air du marché.

2 configurations sont possibles :

1 SEUL GROUPE EXTÉRIEUR

- Jusqu'à 27 kW (en chaud)
- Jusqu'à 25 kW (en froid)
- Jusqu'à 9 720 m³/h



MR SLIM
(M, ZM)



INTERFACE PAC-IF013B-E
TÉLÉCOMMANDE ET SONDÉS INCLUSES

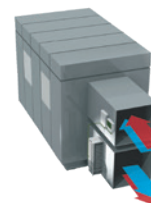

2 À 6 GROUPEs EXTÉRIEURS

- Jusqu'à 162 kW (en chaud)
- Jusqu'à 150 kW (en froid)
- Jusqu'à 29 160hm³/h
- Mode manuel IMOUC (contrôle via signal 0-10V ou Modbus)



MR SLIM
(M, ZM)



INTERFACE PAC-IF013B-E
TÉLÉCOMMANDE ET SONDÉS INCLUSES



INTERFACE PAC-SIF013B-E
(1 PAR GROUPE SECONDAIRE)

ZOOM +

La technologie IMOUC

Le protocole Mitsubishi Electric IMOUC (Intelligent Multiple Outdoor Units Control) permet de combiner jusqu'à 6 groupes Mr. Slim sur une seule CTA (jusqu'à 150 kW). Ce protocole optimise les niveaux de puissance et permet d'obtenir de très bons rendements. En mode chaud, il gère le dégivrage des groupes extérieurs en cascade afin de maintenir la température de consigne en soufflage.

Caractéristiques techniques de l'interface	PAC-IF013B-E
Dimensions (H x L x P) mm	278 x 336 x 69
Poids (interface + accessoires) kg	0.8

La régulation

- Le kit CTA Mr. Slim peut se piloter grâce à :
- Un signal analogique (disponible à partir de minimum 2 groupes extérieurs)
0-10 V / 1-5 V / 4-20 mA / 0-10 kΩ
 - Modbus (disponible dès 1 groupe extérieur)

Le kit CTA Mr. Slim dispose d'une interface pour carte SD afin de monitorer l'utilisation quotidienne (de 2 Go à 32 Go, 2 Go = 30 jours).

Le kit est adapté aux batteries avec circuits entrelacés et aux batteries installées en parallèle. Au maximum 2 batteries peuvent être installées en série.

PAC-IF 013.

Kit CTA Mr. Slim



D'INFOS



Gamme de puissance disponible

Modèle de l'unité extérieure

R32	Inverter	PUZ-	M	-	-	-	-	-	-	-	200	250
	Power Inverter	ZM	35	50	60	71	100	125	140		200	250
R410A	Zubadan	PUAZ-	SHW	-	-	-	-	-	-	-	230	-
Puissance frigorifique nominale	kW	3.50	5.00	6.00	7.10	10.00	12.50	14.00	20.00	25.00		
Puissance frigorifique mini/max	kW	3.15 / 3.85	4.5 / 5.5	5.4 / 6.6	6.39 / 7.81	9.00 / 11.00	11.2 / 13.7	12.6 / 15.4	18.0 / 22.0	22.5 / 27.5		
Puissance calorifique nominale	kW	4.10	6.00	7.00	8.00	11.20	14.00	16.00	22.40	27.00		
Puissance calorifique mini/max	kW	3.69 / 4.51	5.4 / 6.6	6.3 / 7.7	7.2 / 8.8	10.1 / 12.3	12.6 / 15.4	14.4 / 17.6	20.2 / 24.6	24.3 / 29.7		
Débit d'air (mini/maxi)	m³/h	372 / 1476	516 / 2160	630 / 2520	732 / 2880	978 / 4032	1290 / 5040	1380 / 5760	1956 / 8064	2268 / 9720		
Volume batterie (mini/maxi)	L	0.35 / 1.65	0.5 / 2.10	0.6 / 3.60	0.71 / 3.93	1.00 / 4.80	1.25 / 5.55	1.4 / 6.00	2.00 / 9.60	2.50 / 11.10		

À NOTER

La température d'air à l'entrée de la batterie doit être comprise entre :

	Min	Max
Froid	15°C	32°C
Chaud	0°C	28°C

Dimensionnement

1

Téléchargez la fiche projet en scannant ce QR code



2

Remplir la fiche projet en renseignant les caractéristiques du projet

- Type de CTA
- Conditions de fonctionnement et besoins
- Débit d'air
- Type et volume batterie
- Distance entre le groupe et la CTA

3

Contrôler la fiche projet par



WizardX.

Centrale de traitement d'air



Les + produits.

Solution à haute efficacité énergétique

Régulation au soufflage (standard) ou à la reprise (option)

Régulateur configuré d'usine

Pré-câblage complet / accessoires montés

Possibilité de fournir l'unité en plusieurs sections

Gestion intelligente de l'énergie (IMOUC)

WizardX est une centrale de traitement d'air double flux haute efficacité intégrant une roue de récupération et une batterie à détente directe alimentée par un ou plusieurs groupes Mr. Slim.

Grande flexibilité

Compatible avec les 2 technologies Power Inverter et Inverter, la WizardX est disponible en 7 tailles de 2000 à 20000 m³/h et configurable en 3 versions :

- **C** : version Classique
- **E** : version Efficacité Batterie à détente directe divisée en plusieurs circuits, chacun étant alimenté par un groupe extérieur Mr. Slim
- **B** : version Booster (Haute puissance)



Association groupe Mr Slim / WizardX

	Version C Classique							Version E Efficacité							Version B Booster							
	3000	5000	7500	10000	12500	15000	20000	3000	5000	7500	10000	12500	15000	20000	3000	5000	7500	10000	12500	15000	20000	
Débit (m ³ /h)																						
Puissance batterie (kW)	10	20	25	40	45	50	75	10	20	25	40	42	50	75	20	34	50	60	80	100	125	
Nombre de groupes Mr. slim	ZM 50	1						2							2							
	ZM 100							2							2							
	ZM 125								2													
	ZM 140									2						1						
	M/ZM 200		1		2	1						2					1		3	4		
	M/ZM 250			1		1	2	3						2	3			2			4	5

Attention, la puissance indiquée ci-dessus ne prend pas en compte la puissance récupérée par la roue (voir tableau ci-contre)

Centrale de traitement d'air

Caractéristiques techniques CTA

WizardX		3000	5000	7500	10000	12500	15000	20000		
Données techniques										
Débit d'air nominal	m³ / h	3000	5000	7500	10000	12500	15000	20000		
Plage débit d'air Minimum	m³ / h	2000	3500	5500	8000	10500	13000	15500		
Plage débit d'air Maximum	m³ / h	3000	5000	7500	10000	12500	15000	20000		
Pression statique disponible nominale max	Pa	Standard : 250			• Option : 400					
SFPint (standard 250 Pa)	W / (m³/s)	954	812	754	759	768	788	917		
SFPint (standard 400 Pa)	W / (m³/s)	957	768	763	752	735	798	913		
Puissance acoustique (pression statique disponible 250 Pa)	dB(A)	65	70	66	70	74	70	73		
Puissance acoustique (pression statique disponible 400 Pa)	dB(A)	67	71	68	72	76	72	75		
Données climatiques										
❄️	Plage de fonctionnement	Températures	Extérieure : -5 (-15) ⁽¹⁾ / +46			• Entrée d'air sur batterie DK : 15 / 32				
	Plage de T° de consigne	Soufflage / Reprise	Soufflage : 12 / 30			• Reprise : 19 / 30				
🔥	Rendement de la roue de récupération	Chaleur sensible	%	75.4	72.7	71.7	72.0	72.7	71.4	75.6
		Chaleur totale	%	71.6	70.0	68.5	69.7	70.0	68.5	71.6
☀️	Plage de fonctionnement	T° extérieure	-11 (-20) ⁽²⁾ / +21			• Multi unités extérieures : 5 / 28				
	Plage de T° de consigne	T° entrée d'air sur batterie DX	1 unité extérieure : 0 / 28			• Reprise : 17 / 28				
🔥	Rendement de la roue de récupération	Chaleur sensible	%	77.1	74.3	73.4	73.6	74.3	73.1	77.2
		Chaleur totale	%	75.6	73.5	71.5	72.6	73.5	71.7	75.6
Données générales										
Profondeur	mm	1000	1400	1500	1800	2000	2200	2500		
Hauteur	mm	1600	1600	2200	2200	2300	2360	2820		
Longueur	mm	3400	3400	3400	3400	3400	3800	3800		
Nombre de Sections	-	1	1	1	1	1	3	6		
Poids net	kg	860	1020	1180	1380	1640	1990	2360		

(1) avec guide de protection d'air en option. (2) se référer au groupe extérieur Mr. Slim.

Caractéristiques techniques versions C / E / B

Version classique WizardX C		3000-C	5000-C	7500-C	10000-C	12500-C	15000-C	20000-C		
❄️	Puissance froid	Totale	kW	28.1	49.5	68.5	98.2	118.7	136.4	196.3
		Batterie DX	kW	10	20	25	40	45	50	75
		Roue de récupération	kW	18.1	29.5	43.5	58.2	73.7	86.4	121.3
☀️	Puissance chaud	Totale	kW	25.0	44.6	59.8	88.7	104.9	119.4	173.4
		Batterie DX	kW	11.2	22.4	27.0	44.8	49.4	54.0	81.0
		Roue de récupération	kW	13.8	22.2	32.8	43.9	55.5	65.4	92.4

Version efficacité WizardX E		3000-E	5000-E	7500-E	10000-E	12500-E	15000-E	20000-E		
❄️	Puissance froid	Totale	kW	28.1	49.5	68.5	98.2	115.7	136.4	196.3
		Batterie DX	kW	10	20	25	40	42	50	75
		Roue de récupération	kW	18.1	29.5	43.5	58.2	73.7	86.4	121.3
☀️	Puissance chaud	Totale	kW	25.8	44.6	60.8	88.7	103.5	119.4	173.4
		Batterie DX	kW	12.0	22.4	28.0	44.8	48.0	54.0	81.0
		Roue de récupération	kW	13.8	22.2	32.8	43.9	55.5	65.4	92.4

Version booster WizardX B		3000-B	5000-B	7500-B	10000-B	12500-B	15000-B	20000-B		
❄️	Puissance froid	Totale	kW	38.1	63.5	93.5	118.2	153.7	186.4	246.3
		Batterie DX	kW	20	34	50	60	80	100	125
		Roue de récupération	kW	18.1	29.5	43.5	58.2	73.7	86.4	121.3
☀️	Puissance chaud	Totale	kW	36.2	60.6	86.8	111.1	145.1	173.4	227.4
		Batterie DX	kW	22.4	38.4	54.0	67.2	89.6	108.0	135.0
		Roue de récupération	kW	13.8	22.2	32.8	43.9	55.5	65.4	92.4

Conditions nominales : Été Température Sèche intérieure = 27°C - Humidité relative = 50 % / Température Sèche extérieure = 35°C - Humidité relative = 50 %
Hiver Température Sèche intérieure = 20°C - Humidité relative = 50 % / Température Sèche extérieure = 7°C - Humidité relative = 85 %

Lossnay résidentiel.

Double flux décentralisé



VL-50SR2-E
DOUBLE FLUX PAR PIÈCE



VL-100EU5-E
DOUBLE FLUX PAR PIÈCE

Renouvellement d'air pour petits volumes (50 - 100 m³/h).

- Récupération d'énergie totale (sensible et latente)
- Air intérieur plus sain
- Atténuation bruit extérieur
- Maintenance facile

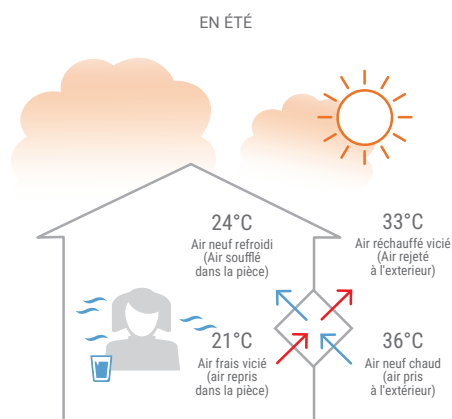

Installation facile

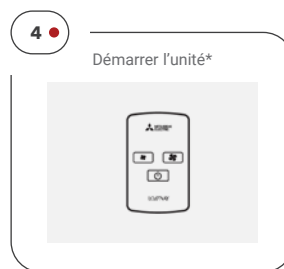

Lossnay résidentiel			VL-50SR2-E	VL-100EU5-E
Débit d'air (en mode 100% échange)	PV/GV	m ³ /h	15 / 51	55 / 100
Pression acoustique en froid à 1.5 m	PV/GV*	dB(A)	14 / 36.5	24 / 36.5
Rendement d'échange sur Température	PV/GV	%	86 / 70	80 / 73
Pression statique disponible	PV/GV	Pa	0 / 0	0 / 0
Dimensions Hauteur x Largeur x Profondeur		mm	245 / 522 / 168	265 / 620 / 200
Poids net		kg	6.2	7.5
Données électriques				
Alimentation électrique	V-50Hz		230 - 1P + N + T - 50	
Puissance absorbée totale en GV (en mode 100% échange)			20	31

* : mesurée en chambre anéchoïque

Lossnay résidentiel.

Double flux centralisé



VL-220CZGV-EF
DOUBLE FLUX CENTRALISÉ

Renouvellement d'air pour toute la maison (230 m³/h).

- Récupération d'énergie totale (sensible et latente)
- Air intérieur plus sain
- Atténuation bruit extérieur
- Maintenance facile
- Télécommande en option (PZ-62 DR-E ou PZ-43SMF-E)

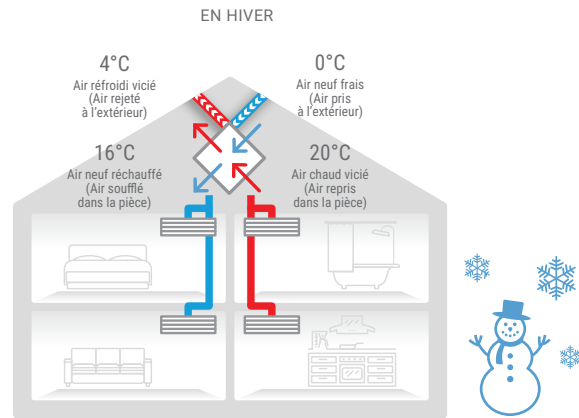

EN OPTION

Télécommande filaire



PZ-62DR-EB



PZ-43SMF-E
Simplifiée

Accessoires

- By Pass : **P-133DUE-E**
- Filtre haute efficacité : **P-220SHF-E**
- Filtre moyenne efficacité : **P220EMF-E**
- Filtre standard : **P-220F-E**



Lossnay résidentiel		VL-220CZGV-EF	
Débit d'air (en mode 100% échange)	TPV/PV/MV/GV m ³ /h	65 / 120 / 165 / 230	
Pression acoustique à 1.5 m	TPV/PV/MV/GV* dB(A)	14 / 19 / 25 / 31	
Rendement d'échange sur Température	TPV/PV/MV/GV %	86 / 85 / 84 / 82	
Pression statique disponible	TPV/PV/MV/GV Pa	13 / 44 / 84 / 164	
Dimensions Hauteur x Largeur x Profondeur	mm	362 / 848 (+351 by-pass) / 815	
Poids net	kg	31 (+2,3 by-pass)	
Données électriques			
Alimentation électrique	V-50Hz	230 - 1P + N + T - 50	
Puissance absorbée totale en GV (en mode 100% échange)		80 (+2,8 by-pass)	

* : mesurée en chambre anéchoïque

HP-1000/1500/2000 (R)DX2.0.

Rideau d'air thermodynamique



Le confort dès l'accueil.

- Largeurs disponibles 1m, 1,5m et 2m
- Simple d'entretien
- Réversible
- Discrétion du système
- Hauteur d'installation jusqu'à 3,5m (et 4,5 en option)
- Deux modèles disponibles : apparent et encastré



MODÈLE APPARENT
HP-1000/1500/2000 DX2.0



MODÈLE ENCASTRÉ
HP-1000/1500/2000 RDX2.0

Efficacité énergétique

Le rideau d'air crée une véritable barrière thermique face à l'air provenant de l'extérieur qui permet une température homogène du magasin ou du local malgré l'ouverture fréquente des portes. Ceci contribue fortement à réduire la facture énergétique.

Enfin, la régulation par contact de porte permet d'optimiser l'efficacité énergétique, notamment dans le cas des sas.

Isothermes montrant l'efficacité du rideau d'air chaud

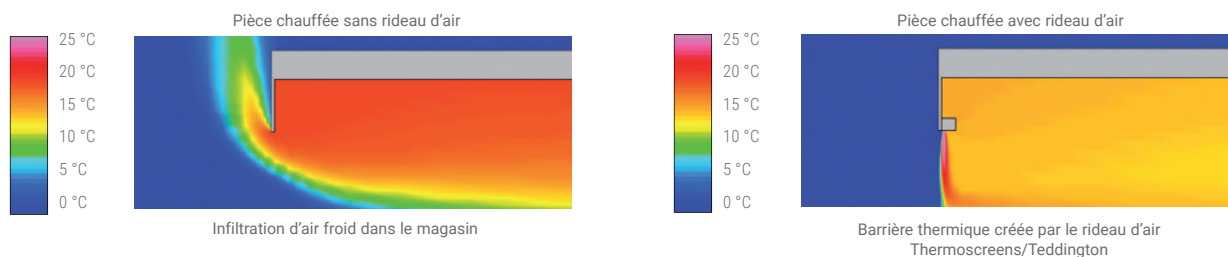

Technologie groupes extérieurs

STANDARD

INVERTER

- Confort thermique optimisé : chauffage jusqu'à -20°C
- Discrétion élevée : unité extérieure à faible niveau sonore
- Installation facilitée : longueur d'installation jusqu'à 70 m

PREMIUM

POWER INVERTER

- Chauffage jusqu'à -20°C et dégivrage rapide
- Discrétion élevée : unité extérieure à faible niveau sonore
- Installation facilitée : longueur d'installation jusqu'à 100 m

SUPER CHAUFFAGE

ZUBADAN

- Puissance nominale maintenue jusqu'à -15°C
- Cycles de dégivrage ultra-rapide
- Chauffage très rapide même à basse température

EN OPTION

Télécommande filaire



PAR-41 MAA
(voir p.221)

- Sélection vitesse de ventilation (Auto, Petite et Grande Vitesse)
- Mode Ventilation seule / Chauffage / Rafraîchissement
- Marche / Arrêt

R32 ●

	INVERTER	POWER INVERTER	INVERTER	POWER INVERTER	INVERTER	POWER INVERTER	INVERTER	POWER INVERTER
	HP1000DX2.0		HP1000RDX2.0		HP1500DX2.0		HP1500RDX2.0	
	SUZ-M 71VA	PUZ-ZM 71VHA2	SUZ-M 71VA	PUZ-ZM 71VHA2	PUZ-M 125YKA2	PUZ-ZM 125YDA	PUZ-M 125YKA2	PUZ-ZM 125YDA

Puissance calorifique nominale	kW	8.3				13.2			
Puissance frigorifique nominale	kW	7.4				11.8			

UNITÉS INTÉRIEURES		HP1000DX2.0	HP1000RDX2.0	HP1500DX2.0	HP1500RDX2.0
Débit d'air maxi	SGV m³/h	1310		2070	
Pression acoustique à 3 m à charge partielle	SPV/SGV dB(A)	45 / 58		44 / 58	
Hauteur maxi d'installation - site non exposé	m	3.5			
Intensité nominale par phase	A	0.8		1.2	
Alimentation électrique	V~50Hz	230 V - 1 P - N + T			
Hauteur	mm	306	354	306	354
Largeur	mm	1300	1250	1825	1750
Profondeur	mm	468	485	468	485
Poids net	kg	46	52	67	75

UNITÉS EXTÉRIEURES		SUZ-M 71VA	PUZ-ZM71VHA2	SUZ-M 71VA	PUZ-ZM 71VHA2	PUZ-M 125YKA2	PUZ-ZM 125YDA	PUZ-M 125YKA2	PUZ-ZM 125YDA
Pression acoustique en Chaud à 1 m	GV dB(A)	49	47	49	47	54	47	54	47
Diamètre liquide / Diamètre gaz	pouce	3/8" flare / 5/8" flare							

R32 ●

R410A ●
PUHZ-SHW230YKA2

	INVERTER	POWER INVERTER	INVERTER	POWER INVERTER	INVERTER	POWER INVERTER	INVERTER	POWER INVERTER	ZUBADAN
	HP2000DX2.0		HP2000RDX2.0		HP2000DX2.0		HP2000RDX2.0		HP2000DXE
	PUZ-M 140YKA2	PUZ-ZM 140YDA	PUZ-M 140YKA2	PUZ-ZM 140YDA	PUZ-M 200YKA2	PUZ-ZM 200YKA2	PUZ-M 200YKA2	PUZ-ZM 200YKA2	PUHZ-SHW 230YKA2

Puissance calorifique nominale	kW	16.0				21.0			
Puissance frigorifique nominale	kW	14.0				19.0			

UNITÉS INTÉRIEURES		HP2000DX2.0	HP2000RDX2.0	HP2000DX2.0	HP2000RDX2.0	HP2000DXE
Débit d'air maxi	SGV m³/h	2590				
Pression acoustique à 3 m à charge partielle	SPV/SGV dB(A)	45 / 58				
Hauteur maxi d'installation - site non exposé	m	3.5				
Intensité nominale par phase	A	1.4				
Alimentation électrique	V~50Hz	230 V - 1 P - N + T				
Hauteur	mm	306	354	306	354	306
Largeur	mm	2350	2340	2350	2340	2350
Profondeur	mm	468	485	468	485	468
Poids net	kg	84	93	84	93	84

UNITÉS EXTÉRIEURES		PUZ-M 140YKA2	PUZ-ZM 140YDA	PUZ-M 140YKA2	PUZ-ZM 140YDA	PUZ-M 200YKA2	PUZ-ZM 200YKA2	PUZ-M 200YKA2	PUZ-ZM 200YKA2	PUHZ-SHW 230YKA2
Pression acoustique en Chaud à 1 m	GV dB(A)	55	49	55	49	58	59	58	59	59
Diamètre liquide / Diamètre gaz	pouce	3/8" flare / 5/8" flare				3/8" flare / 1" flare			1/2" flare / 1" flare	

Jet Towel.

Sèche-mains à air pulsé



Smart



JT-S2AP
PERSONNALISABLE

Slim



JT-SB216KSN2-W
BASSE CONSOMMATION



JT-SB216JSH2-W



JT-SB216JSH2-H



JT-SB216JSH2-S



La gamme Jet Towel

Mitsubishi Electric a développé 2 gammes de sèche-mains à air pulsé, le Jet Towel Slim (modèle standard), dont un modèle basse consommation, le Jet Towel Smart (personnalisable).

Un système hygiénique et écologique

- Traitement anti-bactérien du corps de l'appareil.
- Fonctionnement et arrêt par détection automatique des mains (pas de manipulation de la part de l'utilisateur)
- Par rapport aux systèmes papier, le Jet Towel permet de préserver nos forêts : un restaurant de 100 couverts consomme environ 100 000 feuilles de papier par an !

Le Jet Towel, un système rentable

En terme d'utilisation, le Jet Towel devient rapidement rentable quand on le compare aux autres systèmes pour se sécher les mains. Ci-dessous un comparatif sur ce que coûtent ces différents systèmes au bout d'une année d'utilisation.

Caractéristiques techniques des modèles Jet Towel

Modèle	Dimensions (L x H x P)	Alimentation électrique	Intensité nominale	Consommation électrique**	Pression acoustique	Bac de récupération	Poids
JT-SB216JSH2-W/S/H-NE	670 x 300 x 219 mm	220/240V 50/60Hz	5,7 / 6,2 A	1240 W	59 dB(A)	0,8 l	11 kg
JT-SB216KSN2-W-NE	670 x 300 x 219 mm	220/240V 50/60Hz	3,0 / 3,2 A	550 W	58 dB(A)	0,8 l	11 kg
JT-S2AP-W/S-NE	290 x 250 x 160 mm	220/240V 50/60Hz	3,0 / 3,2 A	980 W	62 dB(A)	-	4,5 kg

*NSF : National Sanitation Foundation, spécialiste indépendant de la santé publique : plus d'informations sur www.nsf.org

W : blanc - S : gris/argent - H : gris anthracite - Valeurs indiquées en Grande Vitesse - **En 220V, résistance en fonctionnement (sauf modèle KSN2 Support en option pour le JT-SB216JSH2-W/S/H-E/KSN2

Lossnay tertiaire.

Double flux centralisé



LGH-RVX3

Renouvellement d'air pour le bâtiment.

- Traitement de l'air de 150 à 2000 m³/h
- Air intérieur plus sain
- Atténuation bruit extérieur
- Maintenance facile
- Télécommande en option (PZ-62DR-EB ou PZ-43SMF-E)

		Débit d'air								
		150 m³/h	250 m³/h	350 m³/h	500 m³/h	650 m³/h	800 m³/h	1000 m³/h	1600 m³/h	2000 m³/h
LGH-RVX3		•	•	•	•	•	•	•	•	•
		LGH-15RVX3-E	LGH-25RVX3-E	LGH-35RVX3-E	LGH-50RVX3-E	LGH-65RVX3-E	LGH-80RVX3-E	LGH-100RVX3-E	LGH-160RVX3-E	LGH-200RVX3
Volume d'air (m³/h)	SPV	38	11	15	125	163	200	250	400	500
	PV	75	27	29	250	325	400	500	800	1000
	GV	113	42	61	375	488	600	750	1200	1500
	SGV	150	75	120	500	650	800	1000	1600	2000
Pression statique (Pa)	SPV	8			10		11	12		11
	PV	30		40		38	43	48		43
	GV	68		90		85	96	107		96
	SGV	120		160		150	170	190		170
Pression sonore (dB(A))*	SPV		17			17,5	18	18,5		18
	PV	18	19,5	19	21	24	25	27	26	27,5
	GV	22	25	24,5	27	31,5	33,5	35		36
	SGV	27		30,5	35	37,5	39	40	41	41,5
Rendement (%)	SPV	81,5	88	82	75	82	80	83,5	80	83,5
	PV	78	81	79	73,5	78,5	78	79,5	78	79,5
	GV	75,5	78,5	77	71,5	75	76,5	77	76,5	77,5
	SGV	73,5	75,5	75	70,5	72,5	75	75,5	75	76,5
Dimensions (mm)	Largeur	610	735	874	1016	954	1004	1231	1004	1231
	Profondeur		768		875		895		1131	
	Hauteur		289		331			404		808
Poids (kg)		20	22	30	33	41	47	53	96	108
Alimentation électrique (V, phase, Hz)		230V (1P+N+T)								
Puissance absorbée (W)	SPV	10	11	15		20	23	27	45	57
	PV	15	21	29	34	51	64	83	128	163
	GV	30	42	61	81	120	160	210	324	416
	SGV	55	75	120	185	245	343	438	687	855
Diamètre de raccordement des gaines Ø (mm)		110	150		200			250		

* mesurée à 1,5m

EN OPTION •

Télécommande filaire



PZ-62DR-EB



PZ-43SMF-E
Simplifiée



Systemes de contrôle.

MELCLOUD HOME - INTERFACES ET APPLICATION



MAC-587IF-E

MELCLOUD-CL-HA1-A1

MELCLOUD COMMERCIAL



p.235



TÉLÉCOMMANDES



PAR-SL101A-E

PAR-SL97A-E

PAR-SA9CA-E

PAC-YT52 CRA

PAR-41MAA

PAR-CT01MAA

PAR-U02 MEDA

COMMANDES CENTRALISÉES



AT-50B-J

EW-50E

AE-200E

PASSERELLES DE COMMUNICATION



Melco BEMS
MINI (A1M)

KNX
ME-AC-KNX-1_V2

Modbus
ME-AC-MBS-1

BACNet IP
ME-AC-BAC-1

INTERFACES ET CONNECTEURS

Interface pilotage/monitoring



MAC-497IF-E

MAC-334IF-E

Interface M-Net

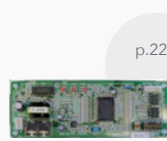

PAC-SK15MA-E
PAC-SJ95MA-E

Connecteurs Série M et Mr Slim

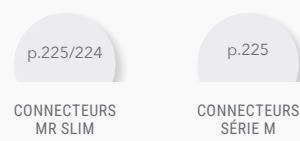

CONNECTEURS
MR SLIM

CONNECTEURS
SÉRIE M

PAC-SF40RM-E
PAC-SE55RA-E

MAC-1702/
1710 RA-E

MELCloud Home.

NOUVEAU**Lancement
2^{ème} semestre 2024**

Application MELCloud Home

Commande

Marche/Arrêt	•
Mode (Froid / Chaud / Déshu / Ventilation)	•
Vitesse de ventilation	•
Direction de l'air Vertical et Horizontal	•

Fonctions







Programation hebdomadaire	•
Création de scénario personnalisé	•
Mode vacances	•
Mode hors gel	•
Mode anti surchauffe	•
Gestion de plusieurs logements	•
Blocage du mode de fonctionnement en local	•
Blocage du changement de température en local	•

Rapports

Historique des températures	•
Consommation d'énergie	•
Signal de connexion du Wi-Fi	•
Mode de fonctionnement	•
Erreur signalée	•

Télécommandes filaires et infrarouges.

Tableau de synthèse

						
Modèle	PAR-CT01MA	PAR-41MAA	PAR-U02MEDA	PAC-YT52CRA	PAR-FL32MA	PAR-SL101A
	1 à 16 unités	1 à 16 unités	1 à 16 unités	1 à 16 unités	1 à 16 unités	1 unité
Commande						
Marche/Arrêt	•	•	•	•	•	•
Mode (Froid / Chaud / Déshu / Ventilation)	•	•	•	•	•	•
Température de consigne	•	•	•	•	•	•
Double point de consigne (Chaud/Froid)	•	•	•	•	-	• ⁽¹⁾
Limite température de consigne	•	•	•	•	-	-
Vitesse de ventilation	•	•	•	•	•	•
Direction de l'air	•	•	•	•	•	•
Affichage						
Marche/Arrêt	•	•	•	•	•	•
Mode (Froid / Chaud / Déshu / Ventilation)	•	•	•	•	•	•
Température de consigne	•	•	•	•	•	•
Verrouillage Télécommande	•	•	•	•	-	-
Vitesse de ventilation	•	•	•	•	•	•
Direction de l'air	•	•	•	•	•	•
Température ambiante	•	•	•	•	-	-
État du filtre	•	•	•	-	-	-
Erreur signalée	•	•	•	•	-	-
Code Erreur (4 Chiffres)	•	•	•	•	-	-
Programmation Horaire						
Journalier	•	•	•	-	-	-
Marche/Arrêt par jour	1	1	1	-	1	1
Semaine	•	•	•	-	-	-
Marche/Arrêt par semaine	8x7	8x7	8x7	-	-	-
Auto - Arrêt temporisation	•	•	•	-	-	-
Paramétrage tempo. (Min.)	5	5	5	-	10	10
Historique						
Erreur	•	•	-	-	-	-
Autre						
Limitation Temp. télécommande locale	•	•	•	•	-	-
Limitation Temp. par commande centralisée	•	•	•	•	-	○
Verrouillage commande	•	•	•	•	-	-
Réduit de nuit	•	•	•	-	-	○
Verrouillage Ventilation	-/•	-/•	-/•	-/•	-	○
Réglage par groupe d'unités	•	•	•	•	•	•
Câblage sur connecteur	TB15	TB15	M-Net sur TB5	TB15	IR	IR
3D I-See Sensor	•	•	-	-	-	•
Capteur d'humidité, présence, luminosité	-	-	•	-	-	-

•: disponible - : non disponible IR : infrarouge

(1) Le paramétrage des fonctions de cette télécommande est nécessaire

MELCloud Home.

Les interfaces



D'INFOS

INTERFACE MAC-587IF-E



Interface Wi-Fi

Accédez à distance, en toute sécurité, à votre installation de chauffage et climatisation...

L'interface Wi-Fi MAC-587IF-E permet de connecter votre installation Mitsubishi Electric au réseau Wi-Fi de votre installation. Avec l'application MELCLOUD, il est possible de piloter les installations de chauffage et rafraîchissement à distance, grâce à un smartphone, une tablette ou un ordinateur. Idéale pour la gestion de vos multi-sites. Possibilité de visualiser tous ses sites sur une carte. Compatible sur toutes les unités équipées du connecteur CN105

ZOOM +

Possibilité de :

- Limiter la plage de température
- Bloquer la commande locale
- Visualiser la température ambiante

À NOTER

Interface équipée de série sur les gammes suivantes :

- MSZ-AP 15/20 VGK
- MSZ-AY 25/35/42/50 VGK
- MSZ-EF 18/25/35/42/50 VGKW/B/S
- MSZ-FT 25/35/50 VGK
- MSZ-LN 18/25/35/50/60 VG2W/V/B/R
- MSZ-RW 25/35/50 VG

INTERFACE MELCLOUD-CL-HA1-A1



NOUVEAU

Disponible
Septembre 2024



Interface 4G / Wi-Fi / LAN

La nouvelle interface Procon IoT permet de connecter toutes les unités Mitsubishi Electric à la nouvelle plateforme MELCLOUD.

Simple et intuitive cette nouvelle interface permet de s'affranchir de toutes les contraintes de connectivités grâce aux toutes dernières technologies d'IoT*.

Facilité de connectivité offrant une flexibilité de connexion grâce aux différentes technologies intégrées :

- Connexion en 4G grâce à la carte e-sim (abonnement 10 ans compris)
- Connexion via WiFi
- Connexion via LAN

Compatible sur toutes les unités équipées du connecteur CN105

*Internet des objets connectés (Internet of Things)

MELCloud Home.

L'application



+ D'INFOS

L'application MELCloud Home permet de contrôler son installation à distance sur smartphone ou ordinateur. Elle offre un grand nombre de possibilités qui évolueront au fur à mesure des prochaines mises à jour.

Courant du 2^{ème} semestre 2024 elle évoluera vers un nouveau design pour offrir une expérience optimale d'utilisation au quotidien.

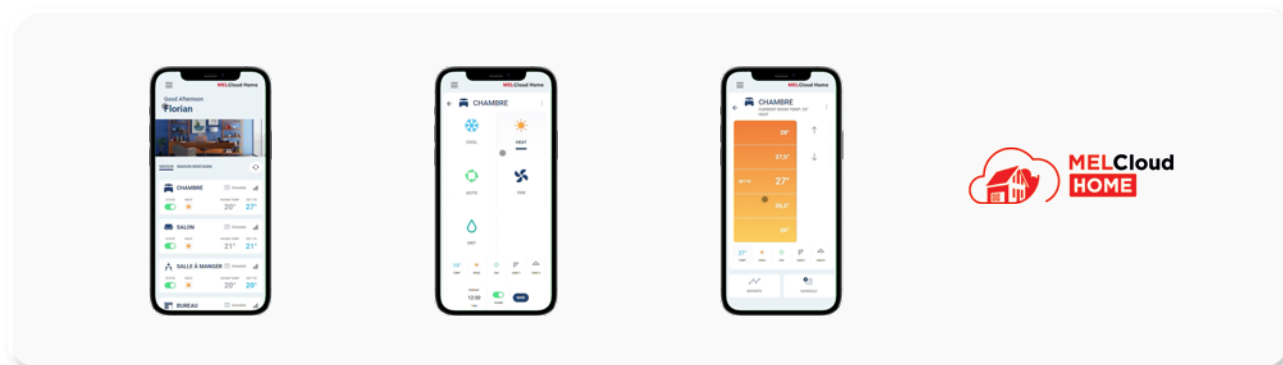

L'application MELCloud

- **Un menu intuitif, des icônes explicites** : votre client pourra contrôler et visualiser l'état de son système de chauffage et climatisation en toute simplicité.
- **De multiples fonctionnalités** : l'utilisateur pourra personnaliser son confort grâce à de multiples fonctionnalités : programmation hebdomadaire, protection hors-gel, mode vacances, option « Invité »...



ZOOM +



COMMENT CONNECTER
VOTRE INTERFACE WIFI ?



Compatible avec vos assistants vocaux Amazon Alexa et Google Home*

Depuis fin Décembre 2019, notre solution MELCloud peut s'interconnecter à la solution d'assistant vocal Amazon Alexa grâce au Skill MELCloud. L'assistant Google Home vous permet de s'interconnecter et de contrôler son système de chauffage / climatisation via l'assistant vocal Google Home.

ZOOM +



POUR PLUS D'INFORMATION
sur les possibilités de vos
assistants vocaux

Télécommandes filaires.

Simplifiée Avancée PAR-41MAA / PAC-YT52CRA



PAR-41MAA



PAC-YT52CRA

TÉLÉCOMMANDE AVANCÉE PAR-41MAA



- Écran rétroéclairé LCD : possibilité de définir un rétroéclairage sur fond noir, contraste ajustable.
- Réduit de nuit : il permet une optimisation de votre consommation et évite la montée excessive de votre température en mode chaud comme en mode froid.
- Double point de consigne : en mode Auto, deux seuils de température : un en mode chaud et un en mode froid peuvent être prédéfinis.
- Limite de température de consigne : la plage de température de consigne peut être réglée pour chaque mode (froid/chaud/auto).
- Retour température automatique : après un certain temps, la température de consigne revient à une valeur prédéfinie. Idéal pour les bureaux de passage.
- Capteur de température intégré dans la télécommande

Caractéristiques techniques

Modèle	Dimensions (LxHxP)	Poids	Alimentation électrique	Consommation
PAR-41MAA	120 x 120 x 14,5 mm	250 g	12 VDC (Fournie par les unités intérieures)	0,3 W

TÉLÉCOMMANDE SIMPLIFIÉE PAC-YT52



- Écran rétroéclairé LCD
- Double point de consigne : en mode Auto, deux seuils de température : un en mode chaud et un en mode froid peuvent être prédéfinis.
- Limite de température de consigne : la plage de température de consigne peut être réglée pour le mode froid ou chaud.
- Capteur de température intégré dans la télécommande

Caractéristiques techniques

Modèle	Dimensions (LxHxP)	Poids	Alimentation électrique	Consommation
PAC-YT52CRA	70 x 120 x 14,5 mm	100 g	12 VDC (Fournie par les unités intérieures)	0,3 W

Télécommandes filaires.

Tactile Bluetooth PAR-CT01MAA



D'INFOS

TÉLÉCOMMANDE TACTILE BLUETOOTH PAR-CT01MAA



○ PAR-CT01MAA-SB ● PAR-CT01MAA-PB

La PAR-CT01MAA est un concentré de technologies avec un design épuré. Unique sur le marché, elle va révolutionner le monde des télécommandes !

Son écran tactile permet d'intégrer un grand nombre de fonctions avec un affichage simplifié, et le Bluetooth de piloter le système de chauffage climatisation via un smartphone. Enfin, il est possible de modifier la couleur de l'écran et d'intégrer une image en partie basse de celui-ci.

Caractéristiques techniques

Modèle	Dimensions (LxHxP)	Poids	Alimentation électrique	Consommation
PAR-CT01 MAA-SB/PB	65 x 120 x 14.1mm	100g	12 VDC (Fournie par les unités intérieures)	0,3 W

FONCTION BLUETOOTH

- Facilité de paramétrage
- Utilisation de la technologie basse consommation Bluetooth
- La télécommande peut communiquer avec une smartphone ou une tablette en Bluetooth pour cela une application MELRemo est disponible sur l'Apple Store



PERSONNALISER

- Insertion d'une image ou d'un logo
- Caractères : 180 couleurs disponibles
- Fond d'écran : 180 couleurs disponibles

Schéma d'installation d'une télécommande filaire

PAR-41MAA / PAC-YT52CRA / PAR-CT01MAA

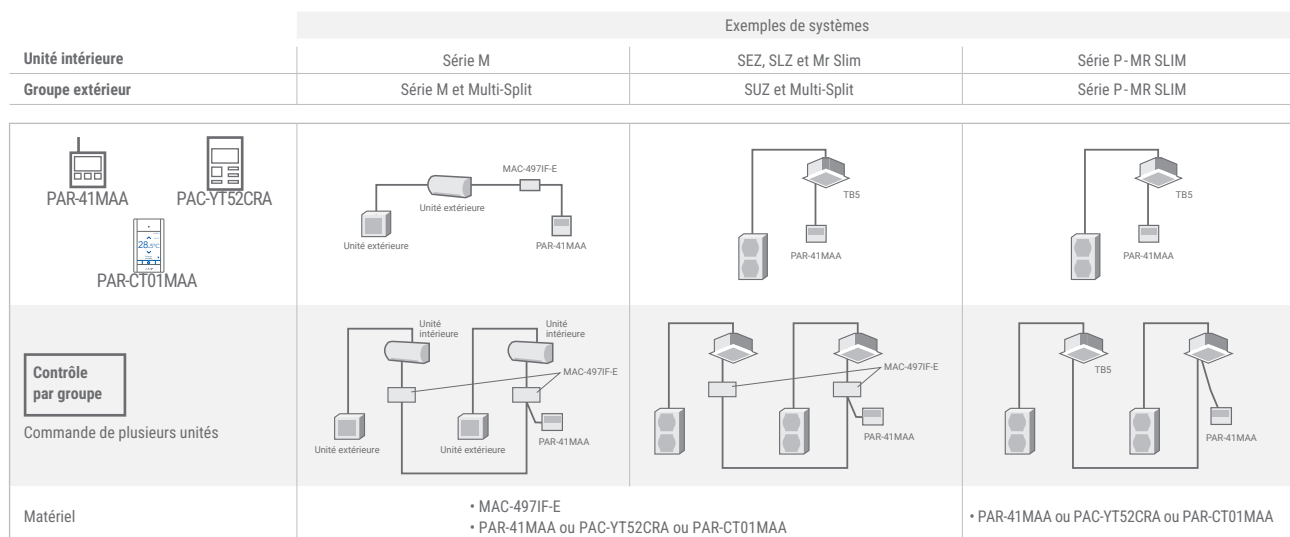

Télécommandes infrarouges.

PAR-SL97A-E / PAR-SL101A-E

PAR-SL97A-E



La PAR-SL97A-E offre la possibilité de contrôler les unités intérieures de la gamme Mr Slim. Elle offrira les principales fonctionnalités pour contrôler nos produits en infrarouge.

PAR-SL101A-E



La PAR-SL101A-E offre un nouveau design plus moderne.

Cette télécommande offrira plus de fonctionnalités dont la possibilité de gérer le capteur 3D I See Sensor de nos cassettes 4 voies SLZ-M et PLA-M.

PAR-SL94B-E



Le kit PAR-SL94B-E s'utilise avec notre gamme de plafonniers PCA-M (voir p. 171 du chapitre Plafonnier).



Ce kit contient une télécommande infrarouge PAR-SL97A-E + le récepteur infrarouge compatible avec les plafonniers.

PAR-SA9CA-E



Le PAR-SA9CA-E est un récepteur infrarouge permettant l'utilisation de nos télécommandes PAR-SL97A-E et PAR-SL101A-E avec les gammes gainables SEZ-M / PEAD-M / PEA-M et notre console non carrossée SFZ-M.

MODÈLES	PAR-SL97A-E	PAR-SL101A-E
Marche / Arrêt	•	•
Mode	•	•
Réglage consigne	•	•
Vitesse ventilation	•	•
Code défaut	Clignotement LED	Clignotement LED
Programmation hebdomadaire		•
Gestion du 3D I see sensor		•
Gestion indépendante des volets		•
Etat batterie		•

Interfaces de pilotages.

MAC-497IF-E / MAC-334IF-E

MAC-497IF-E



NOUVEAU DESIGN

Plus compact pour s'intégrer
derrière l'unité intérieure

L'interface MAC-497IF-E

La nouvelle interface permet de connecter uniquement une télécommande filaire type MA (PAR-41MAA / PAC-YT52CRA ou PAR-CT01MAA) à une unité intérieure de la série M.

Son nouveau design lui permet de s'encaster à l'arrière des unités intérieures compatibles.

Nota : Les fonctionnalités de pilotage via contact sec ne sont plus disponibles. Veuillez utiliser le MAC-334IF-E pour faire du pilotage ou visualiser des états de fonctionnement.

MAC-334IF-E



L'interface MAC-334IF-E

Permet de connecter une télécommande MA (PAR-41MAA / PAC-YT52CRA ou PAR-CT01MAA) et/ou ME (PAR-U02MEDA) à une unité intérieure de la série M. Elle permet également de piloter et de visualiser certains paramètres de l'unité via des signaux d'entrées / sorties.

Caractéristiques techniques

Modèle	Tension d'entrée	Consommation électrique	Courant d'entrée
Côté unité intérieure	12 V	1,8 W	0,15 A
Côté alimentation	12 V	4,8 W	0,4 A

Architecture

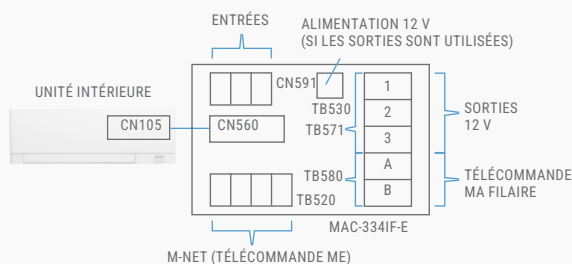

Exemple de pilotage

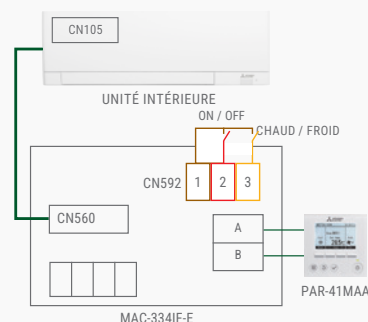

Connecteurs.

MAC-1702RA-E / MAC-1710RA-E - SÉRIE M

Le MAC-1702RA-E (longueur 2 m) ou MAC-1710RA-E (longueur 10 m) est un connecteur 2 fils qui permet d'arrêter votre unité intérieure et d'empêcher son fonctionnement via un contact sec de type NO (Normalement Ouvert).

Exemple d'application :

Mise à l'ARRÊT d'une unité intérieure lorsque qu'une fenêtre est ouverte. La remise en MARCHÉ pourra se faire lorsque la fenêtre sera fermée. La relance de l'unité devra se faire via la télécommande en appuyant sur ON.

ZOOM +

Pour empêcher le fonctionnement de la télécommande veuillez couper JR88 sur la carte électronique de l'unité intérieure.

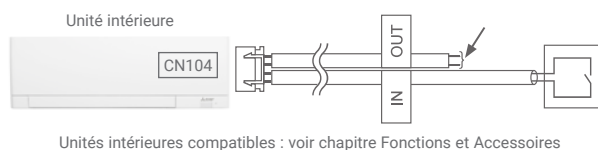

PAC-SF40RM-E - MR SLIM

Piloter et visualiser une unité intérieure

L'interface est adaptée pour surveiller une installation sensible permettant de connaître son état de fonctionnement (Marche/Arrêt) et aussi son état Normal ou en Défaut.

Architecture

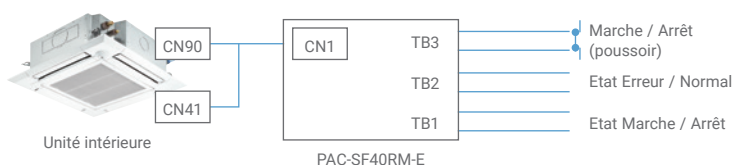

À NOTER

Le PAC-SF40RM-E ne peut être utilisé avec l'interface WIFI MAC-587IF-E.

Entrées / Sorties	Fonctions
Entrée TB3	Commande Marche/Arrêt
Sortie TB1	Etat (Marche/Arrêt)
Sortie TB2	Erreur

Connecteurs.

PAC-SE55RA-E - 3 Fils

Le PAC-SE55RA-E est un connecteur 3 fils permettant de réaliser des fonctions simples via des contacts secs. Il peut se brancher sur le groupe extérieur ou sur les unités intérieures. Les fonctions diffèrent selon les architectures ci-dessous.

PAC-SE55RA-E - MR SLIM

Gérer un contact de fenêtre sur une unité intérieure Mr Slim - Connecteur CN52

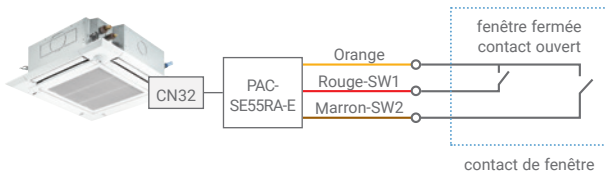

État contact de fenêtre	État unité intérieure (SW2)	État télécommande (SW1)
Fermé (Fenêtre ouverte)	OFF	Bouton ON/OFF verrouillé
Ouvert (Fenêtre fermée)	OFF (relance via Télécommande)	Bouton ON/OFF autorisée

Ouverture Fenêtre : l'unité intérieure s'arrête et la télécommande est verrouillée.

Fermeture Fenêtre : l'unité intérieure est toujours coupée mais la relance doit se faire en appuyant sur ON de la télécommande.

En plus : accompagnée d'une licence ASSERVISSEMENT et d'une commande centralisée (AE-200/EW-50) il est possible de modifier les paramétrages et conditionner les actions à réaliser (Mode, consigne...)

Mode silence sur un groupe extérieur Mr Slim - Connecteur CNDM

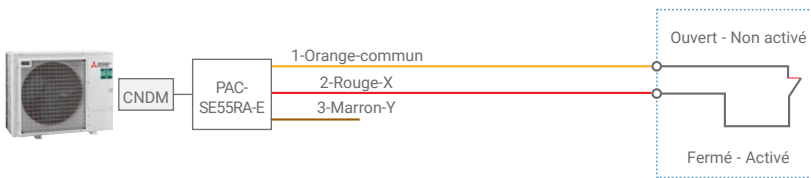

Mode silence	X-SW1 Rouge	
	Contact ouvert	Contact fermée
	Non activé	Activé

Groupe extérieur compatible :

PUZ-ZM - SW 7-1=ON

PUZ-M - SW 7-1=ON

Gestion de la puissance sur un groupe extérieur Mr Slim - Connecteur CNDM

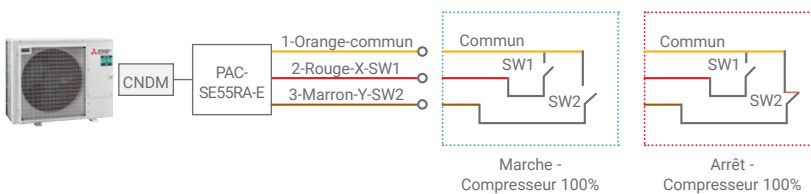

X-SW2 Marron	X-SW1 Rouge	
	Contact ouvert	Contact fermée
	100% compresseur	75% compresseur
	0% compresseur	50% compresseur

Groupe extérieur compatible :

PUZ-ZM - SW 7-1=ON

PUZ-M - SW 7-1=ON

Connecteurs.

PAC-SA88HA-E – Connecteur 5 Fils

Le PAC-SA88HA-E est un connecteur 5 fils permettant de réaliser des fonctions simples via des contacts secs. Il peut se brancher sur les unités intérieures. Les fonctions diffèrent selon les architectures ci-dessous.

PAC-SA88HA-E - MR SLIM

Visualisation de l'état de l'unité intérieure - Connecteur CN52

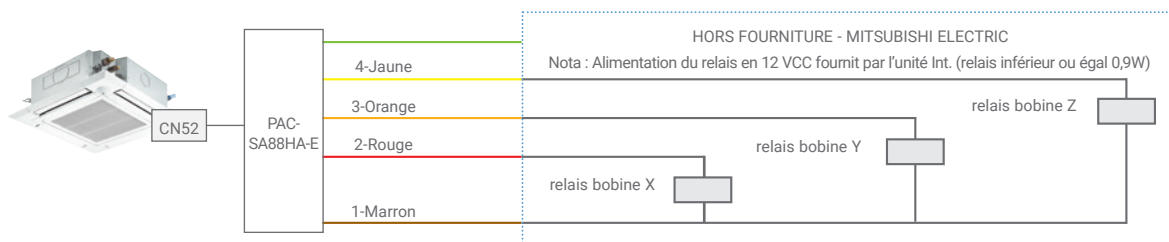

État de l'unité intérieure - CN52

État de l'unité intérieure - CN52	
	En tension
Relais X (entre rouge et marron)	Ventilateur ON-SW1-5 OFF Thermo ON-SW1-5 ON
Relais Y (entre orange et marron)	Froid ou deshu
Relais Z (entre jaune et marron)	Chaud

ALIM 12vcc sur X = Unité Int. en ventilation ou THERMO ON (12 vcc fournit par l'unité entre les bornes 1 et 2)
 ALIM 12vcc sur Y = Unité Int. en FROID ou DESHU (12 vcc fournit par l'unité entre les bornes 1 et 3)
 ALIM 12vcc sur XZ = Unité Int. en CHAUD (12 vcc fournit par l'unité entre les bornes 1 et 4)

Visualisation de l'état de l'unité intérieure - Connecteur CN51

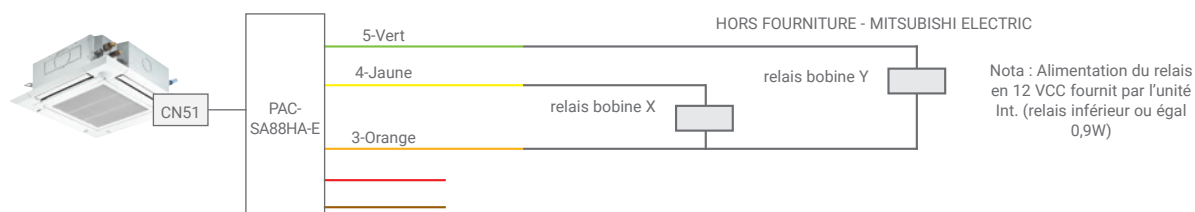

État de l'unité intérieure - CN51

	Hors tension	En tension
	Relais X (entre vert et orange)	Normal
Relais Y (entre jaune et orange)	À l'arrêt	En marche

ALIM 12vcc sur X = Unité Int. en DÉFAUT (12 vcc fournit par l'unité entre les bornes 3 et 5 en cas de Défaut)
 ALIM 12vcc sur Y = Unité Int. en MARCHÉ (12 vcc fournit par l'unité entre les bornes 4 et 5 en Marche)

Pilotage de l'état de l'unité intérieure - Connecteur CN52

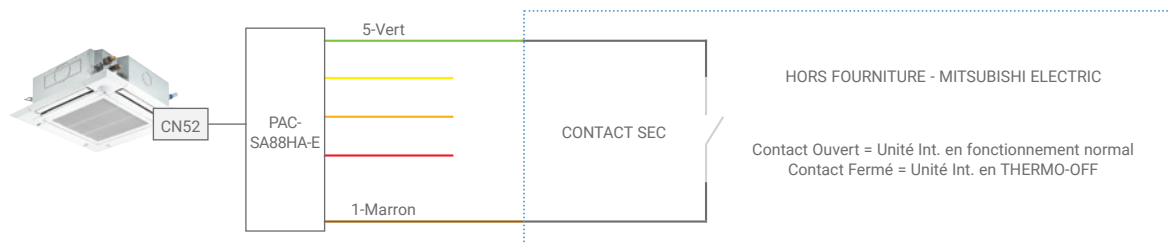

Pilotage de l'unité intérieure - CN52

Pilotage de l'unité intérieure - CN52		
	Contact ouvert	Contact fermé
Relais X (entre vert et orange)	Normal	Thermo-off

THERMO-OFF : L'unité intérieure est toujours allumée et ne produit pas de chaud/froid (fermeture du détendeur)

Passerelles de communication individuelles.

KNX / MODBUS / BACnet IP



ME-AC-KNX



ME-AC-MBS



Les interfaces individuelles en KNX / MODBUS et BACNet sont à raccorder sur chaque unité intérieure*. Les différentes fonctions permettent une gestion du confort et d'acquérir différentes informations de nos unités dans un souci de pilotage du confort.

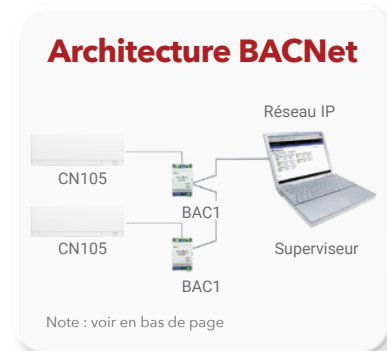
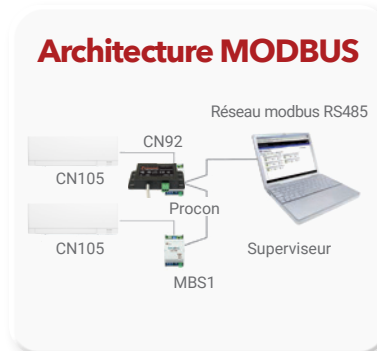
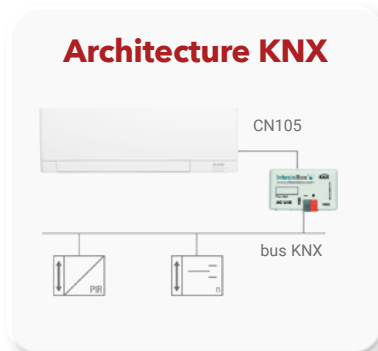

Protocole	KNX		Modbus		BACNet		MODBUS	
Type de connexion	EIB/KNX		RS485		IP ou MS/TP		RS485	
Nombre max d'unité intérieure	1		1		1		1	
Référence	ME-AC-KNX-1_V2		ME-AC-MBS-1		ME-AC-BAC-1		Procon Mini A1M	
Fonctions		Commande		Commande		Commande	Lecture	Écriture
Marche / Arrêt	•	•	•	•	•	•	•	•
Température ambiante	•	-	•	-	•	-	•	-
Température ambiante simulé (autre Mitsu)	-	•	-	•	-	•	-	•
Température de consigne	•	•	•	•	•	-	•	•
Température de consigne simulé (autre Mitsu)	-	•	-	•	-	•	-	•
Activation Bande morte (Mode Chaud/Froid)	-	-	-	-	-	-	-	•
Bande morte Froid	-	-	-	-	-	-	-	-
Modes (4 + Auto)	•	•	•	•	•	-	•	•
Vitesses de ventilation (4 vitesses + Auto)	•	•	•	•	•	•	•	•
Volets (5 positions + Auto)	•	•	•	•	•	•	•	•
Synthèse défaut	•	-	•	-	•	•	-	-
Code erreur (4 chiffres)	•	-	•	-	•	-	•	-
Création scénarios (Mode,Temp,Vitesses,Volets)	•	•	-	-	-	-	-	-
Verrouillage de la télécommande	•	•	•	•	•	-	-	-
Temps en fonctionnement	•	•	•	•	•	-	-	-

*unités compatibles : se référer à la liste des unités indiquées dans les documentations techniques

Note BACNet : En Mr Slim, si télécommande filaire alors prévoir une alimentation supplémentaire pour alimentation de la passerelle

Interfaces M-NET.

SÉRIE M MAC-334IF-E



MAC-334IF-E

L'interface MAC-334IF-E permet de connecter une unité intérieure de la série M sur un réseau M-NET

MR SLIM - PAC-SK15MA-E / PAC-SJ95MA-E



Les interfaces additionnelles PAC-SJ95MA-E, se raccordent directement sur les groupes extérieurs MR SLIM. Elles permettent de créer un réseau M-NET (Mitsubishi Electric Network). Il sera possible de piloter les installations MR SLIM depuis des télécommandes adressables, commandes centralisées ou encore des passerelles de communications (BACNET, LONWORKS, MODBUS).

Le boîtier PAC-SK15MA-E se fixe directement sur la carcasse extérieure de votre unité extérieure pour recevoir les différentes interfaces M-NET. Facile à installer, le boîtier permet un gain de temps de mise en oeuvre.

Fonctions disponible via commande centralisée

Fonction	Commande	Visualisation
ON/OFF	•	•
Mode	•	•
Verrouillage par fonction	•	•
Réglage consigne	•	•
Ventilation	•	•
Température ambiante	-	•
Remise à zéro du filtre	•	-
Code défaut 4 chiffres	-	• (télécommande adressables ou commande centralisées)

Architecture

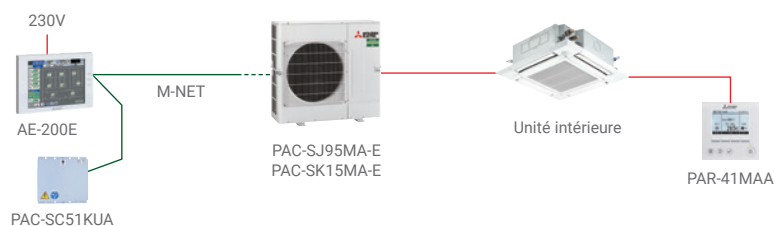

Télécommandes filaires M-NET.

Tactile adressable PAR-U02MEDA



+ D'INFOS

GAMME 2024

MURAL

CONSOLE

MULTI-SPLIT

GAINABLE

MULTIZONING

CASSETTE

PLAFONNIER

MURAL TERTIAIRE / ARMOIRE

TWIN / TRIPLE QUADRI

VENTILATION

SYSTÈMES DE CONTRÔLE

FONCTIONS / ACCESSOIRES

TÉLÉCOMMANDE TACTILE AVANCÉE PAR-U02MEDA







- Détection de présence : le capteur détecte la présence des personnes dans la pièce et permet d'optimiser sa consommation énergétique.
- Limite de température de consigne : la plage de température de consigne peut être réglée pour le mode froid ou chaud.
- Télécommande intelligente paramétrable sur réseau M-NET : utile dans le cas d'un cloisonnement ou décloisonnement. La télécommande peut être déplacée et affectée sur différentes unités.
- Écran tactile et affichage LED : un éclairage LED sous la télécommande permet d'afficher le monde de régulation en cours.
- Double point de consigne : en mode Auto, deux seuils de température (un en mode chaud et un en mode froid) peuvent être prédéfinis.

Architecture

Unité intérieure	Exemples de systèmes		
	Série M	SEZ, SLZ et Mr Slim	Série P - MR SLIM
Groupe extérieur	Série M et Multi-Split	SUZ et Multi-Split	Série P - MR SLIM
<div style="border: 1px solid black; padding: 5px; margin-bottom: 5px;">M-NET Connexion</div> PAR-U02 / AE-200 / EW-50 / AE-50 BAC-HD150 / LMAP04			
Matériel	Interface MAC-334IF-E pour chaque unité intérieure Télécommande adressable PAR-U02MEDA PAC SC51KUA (Alimentation M-Net)		PAC-SJ95MA-E pour chaque unité extérieure Télécommande adressable PAR-U02MEDA (PAC-SK15MA-E pour PUZ-ZM35/50VKA2)

Tableau synthèse centralisée.

							
Modèle	AT-50B	AE-200E		AE-200E + AE-50E / EW-50E		EW-50E	
	50 UI max	50 unités intérieures max		200 unités intérieures max		50 unités intérieures max	
		AE-200E	Web Serveur	AE-200E	Web Serveur	EW-50E	Web Serveur
Commande							
Marche/Arrêt	○	○■	○■	○■	○■	▲	○■
Mode (Froid / Chaud / Déshu / Ventilation)		■	■	■	■	-	■
Température de consigne	-	■	■	■	■	-	■
Double point de consigne (Chaud / Froid)		■	■	■	■	-	■
Verrouillage Télécommande	-	■	■	■	■	-	■
Vitesse de ventilation		■	■	■	■	-	■
Direction de l'air	-	■	■	■	■	-	■
Affichage							
Marche/Arrêt	-	●	○	●	○	▲	○
Mode (Froid / Chaud / Déshu / Ventilation)	○	○	○	○	○	-	○
Température de consigne	○	○	○	○	○	-	○
Verrouillage Télécommande	○	○	○	○	○	-	○
Vitesse de ventilation	○	○	○	○	○	-	○
Direction de l'air	○	○	○	○	○	-	○
Température ambiante	○	○	○	○	○	-	○
État du filtre	●	○	○	○	○	-	○
Erreur signalée	-	○	○	○	○	▲	○
Code Erreur (4 Chiffres)	○	○	○	○	○	-	○
Programmation Horaire							
Journalier	○	○■	○■	○■	○■	-	○■
Marche/Arrêt par jour	16	24	24	24	24	-	24
Semaine	○	○■	○■	○■	○■	-	24
Marche/Arrêt par semaine	16x7	24x7	24x7	24x7	24x7	-	24x7
Annuel	-	○■	○■	○■	○■	-	○■
Optimisation à la relance	-	○	○	○	○	-	○
Paramétrage Tempo. (Min.)	5	1	1	1	1	-	1
Historique							
Erreur	○	○	○	○	○	-	○
Répartition Électrique	-	-	-	●	-	-	-
Données Énergétique	-	●	●	●	●	-	●
Autre							
Limitation Temp. télécommande locale	-	-	-	-	-	-	-
Limitation Temp. par commande centralisée	○	-	○	-	○	-	○
Verrouillage commande	●	-	-	-	-	-	-
Réduit de nuit	●	○	○	○	○	-	○
Optimisation température	-	○	○	○	○	-	○
Connexion BACnet	-	●	●	●	●	●	●
Gestion (groupe/verrouillage)							
Verrouillage Ventilation	○	○	○/○	○	○/○	-	○/○
Réglage par groupe d'unités	○	○	○	○	○	-	○
Réglage par bloc (plusieurs groupes)	-	○	○	○	○	-	○

● : Par groupe / Général ○ : Chaque groupe ● : AE-200E/AE-50E/EW-50E, licence requise - : non disponible ■ : bloc ▲ : accès maintenance
 UI : unité intérieure
 Groupe : de 1 à 16 unités intérieures
 Bloc : de 1 à 16 groupes
 Général : toute l'installation

Pour plus de renseignements, veuillez consulter le guide GTC 2021

Commande centralisée.



AT-50B



AE-200



EW50

AT50B - COMMANDE CENTRALISÉE LOCALE



Cette télécommande tactile, couleur et multilingue est adaptée à la commande de 50 unités intérieures.

- Gestion des limitations de température (City Multi)
- Simple et souple de paramétrage
- Gestion et verrouillage des modes, températures...

AE-200E/EW-50E/AE-50E - COMMANDE CENTRALISÉE LOCALE ET À DISTANCE



AE-200



EW-50

- Une installation flexible et facile à mettre en œuvre
- Jusqu'à 50 unités pilotées par commande centralisée
- AE-200 écran tactile 10"4 pouvant piloter jusqu'à 200 unités intérieures (AE-200 + 3 extensions)
- Serveur web intégré en standard pour visualiser son installation
- Transmission des alarmes par email (maintenance, propriétaire, locataire...)
- Sauvegarde et export .csv
- Répartition de la consommation par unité intérieure ou groupe d'unité intérieure (répartition par locataire)
- Gestion du mode silence
- Limitation des plages de températures, verrouillage des modes, consignes...

Commande centralisée.

NEW WEB DESIGN : AE-200 / AE-50 / EW-50

Web Server - New Web Design

Chacune de commande centralisée est équipée d'un serveur web appelé NEW WEB DESIGN.

Accessible via un lien IP en vous connectant en local ou à distance, vous avez la possibilité de gérer de façon simple et intuitive votre installation.

ZOOM +



NEW WEB DESIGN
vidéo de présentation



LE SAVIEZ-VOUS

Il est possible de visualiser jusqu'à 2000 unités sur votre installation.

- Pilotage de vos consignes, modes, ventilations...
- Limiter des plages de températures,
- Verrouillage de vos télécommandes locales,
- Programmers hebdomadaires, annuelles, jours fériés...
- Fonction réduit de nuit pour optimiser votre consommation électrique,
- Historique des défauts,
- Gestions des emails d'alertes,
- Visualiser l'état de votre installation et de vos groupes extérieure,
- Optimisation et visualisation de vos consommations d'énergie, délestage
- Exportations de vos consommations en Excel (Fichier .csv)



Synthèse des licences.

AE-200 / AW-50 / AE-50

Commande virtuelle

Le déblocage de cette licence permet de créer jusqu'à 50 comptes utilisateurs par commande centralisée. L'utilisateur aura la possibilité de commander et visualiser uniquement les unités lui étant destinées via son PC ou alors via son smartphone.

Dans le cas d'un bâtiment occupé par plusieurs locataires, cette solution à l'avantage de donner la possibilité à chaque locataire de visualiser et de piloter uniquement son installation.

Asservissement

La licence asservissement permet le pilotage des unités sous conditions en fonctions des entrées/sorties et/ou selon des états. Il est possible de reprendre les différents états sur des unités ou bien alors via des interfaces, connecteur externes.

Exemple: Gestion des ouvrants (contact de feuillure).

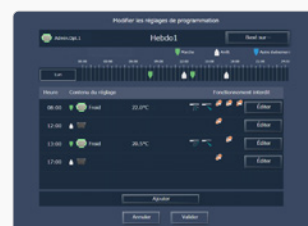

Gestion centralisée

La licence gestion centralisée permet de visualiser et piloter jusqu'à 2000 unités intérieures via plusieurs systèmes centralisés...



GESTION ÉNERGIE

Idéale pour la répartition énergétique des unités intérieures.

Cette licence offre également la possibilité d'optimiser le confort et de réduire vos consommations énergétiques grâce aux différents graphiques d'aide à l'exploitation.

Délester

Il est possible de définir différents seuils de délestage en fonction d'un seuil de dépassement de consommation.

Visualiser

Grâce aux différents graphiques, il vous sera facile de comparer les consommations sur différentes périodes (jours, mois, années et d'identifier les anomalies de fonctionnement. Vous aurez également la possibilité de répartir la consommation, par unité intérieure, groupe d'unités, étage...



Analyser

Vous pourrez rapidement classer les zones/unités les plus énergivores et relever les incohérences.

Optimiser

A l'aide des différents outils (graphiques, exports Excel...), vous allez pouvoir optimiser le confort tout en faisant des économies d'énergie.

MELCloud commercial.

Pilotons ensemble les bâtiments d'aujourd'hui et de demain



+ D'INFOS



MCC : M-Net Cloud Connector



- La MCC-50E permet de connecter sur l'intégralité des équipements Mitsubishi Electric à la plateforme Cloud - MELCLOUD Commercial.
- La MCC-50E a l'avantage de se connecter simplement sur des installations existantes comme neuves.
La connexion à distance se réalise simplement via une connexion GSM ou LAN.
- En standard la MCC-50E est prévue pour reprendre des compteurs électriques en Modbus.

CONNEXION IP



LAN
RJ45



GESTION
MULTI-SITE

CONNEXION GSM



Gestion multi-site

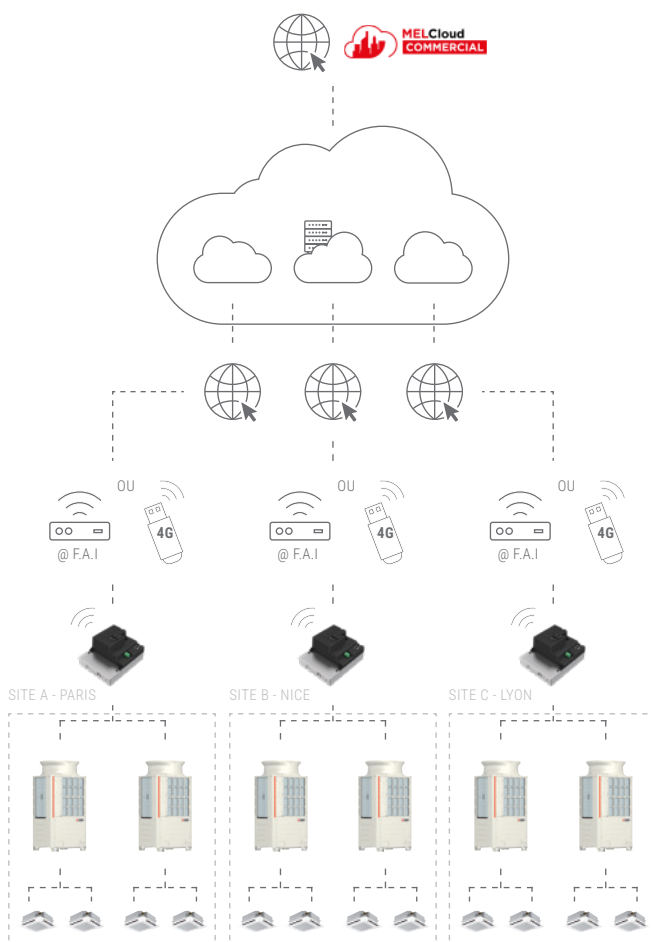

Gestion de la maintenance



Suivi et pilotage multi-site





Gestion des équipements tiers - PAC-YG66

Notre solution MELCLOUD Commercial va plus loin que le contrôle de vos unités intérieures.

Il est possible de contrôler simplement vos équipements tiers (éclairage, VMC, CTA...) pour vos petits et moyens sites depuis une seule et même interface.

Piloter : ON / OFF et créer votre calendrier

Visualiser : état ON, état OFF

Remontée de défaut : unité en défaut

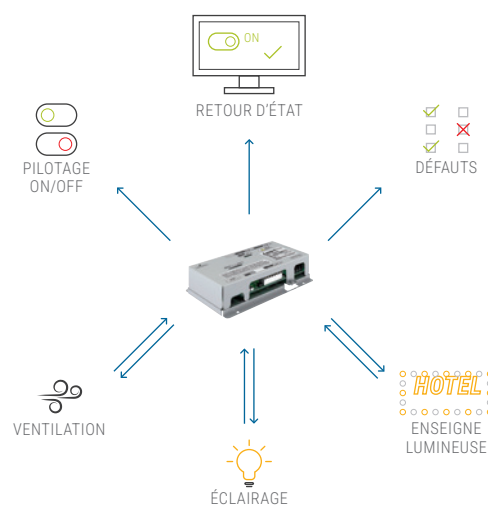

Gestion énergétique

Notre tableau de bord énergétique vous permet de connaître simplement le comportement énergétique de vos bâtiments. Les différents indicateurs vous permettent de connaître la performance énergétique de vos bâtiments grâce à nos différents indicateurs. En phase avec les différentes réglementations, suivez la performance énergétique de vos bâtiments et réduisez vos consommations.

Quelques fonctionnalités :

- Suivre la consommation de vos bâtiments
- Comparer vos sites au travers de vos ratios
- Être alerté en cas de dérive
- Créer vos rapports de suivi énergétique
- Identifier vos unités intérieures les plus énergivores



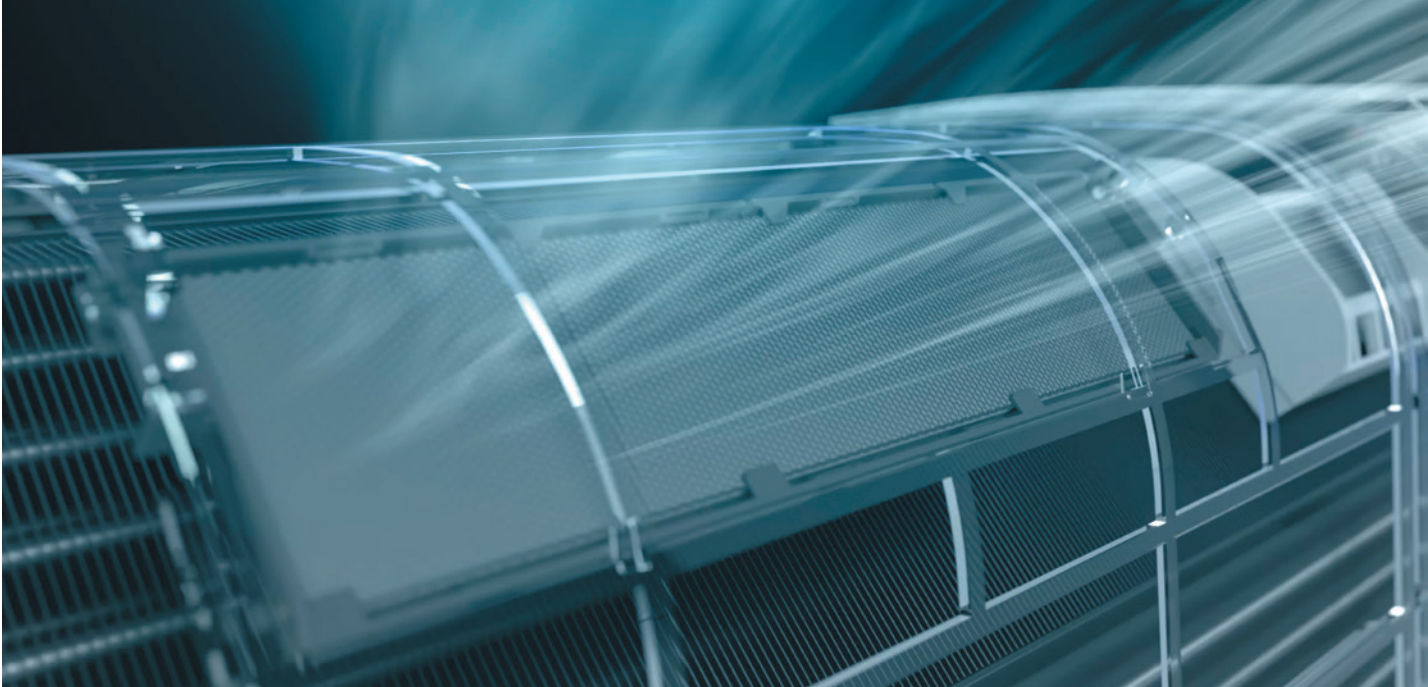
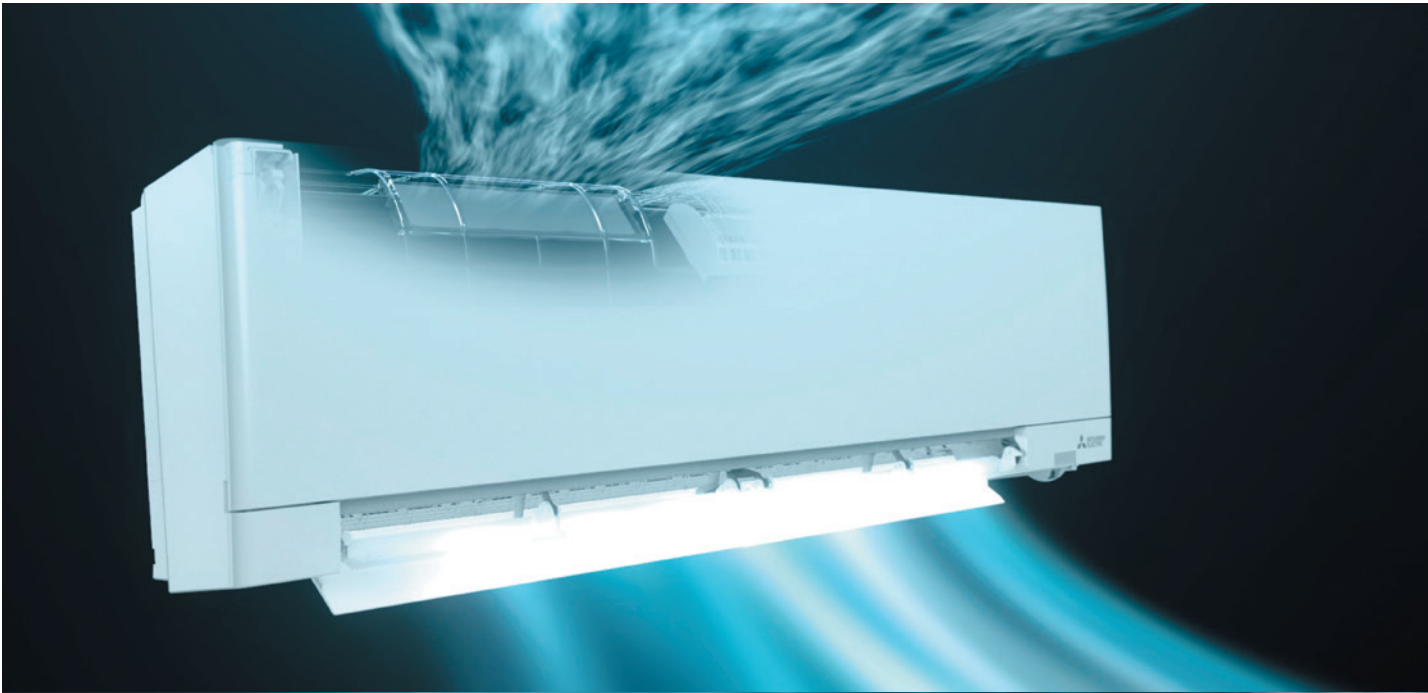



Fonctions accessoires.

Retrouvez le détail des fonctionnalités disponibles pour chaque gamme présentée dans ce catalogue, ainsi que l'ensemble des accessoires disponibles pour personnaliser votre installation.

GAMME RÉSIDENTIELLE SÉRIE M

Les fonctions disponibles par référence [p.239](#)

Accessoires unités intérieures [p.247](#)

Accessoires unités extérieures [p.249](#)



GAMME TERTIAIRE MR SLIM

Les fonctions disponibles par référence [p.241](#)

Accessoires unités intérieures [p.248](#)

Accessoires unités extérieures [p.249](#)



Fonctions.

Gamme résidentielle

		Série M							
Unité intérieure		MSZ-HR 25/35/42/50 VF	MSZ-AY 15/20 VGK	MSZ-AY 25/35/42/50 VGK	MSZ-AP 60/71 VG	MSZ-EF 18/25/35/42/50 VGK (W)(B)(S)	MSZ-LN 18/25/35/50/60 VG2(W)(V)(R)(B)	MSZ-FT 25/35/50 VGK	MSZ-LN 18/25/35/50 VG2(W)(V)(R)(B)
Unité extérieure		MUZ-HR	MUZ-AY	MUZ-AY	MUZ-AP	MUZ-EF	MUZ-LN	MUZ-FT VGHZ	MUZ-LN VGHZ
Capteur intelligent	Capteur thermique 3D I See Sensor						●		●
	Détecteur de présence 3D I See Sensor						●		●
Economies d'énergie	Mode Econo Cool	●	●	●	●	●	●	●	●
	Mode basse consommation en veille		●	●	●	●	●	●	●
Qualité de l'air	Filter Plasma Quad Plus						●		●
	Filter Plasma Quad Connect (Accessoire)	En option	En option	En option	En option	En option		●	
	Revêtement Dual Barrier Coating		●	●			●		●
	Fonction « Clean »		●	●					
	Filter électrostatique à enzyme	En option		En option	En option	●	En option	●	En option
	Filter V Blocking Filter	En option	●	●	●	●	En option	●	En option
	Filter standard antibactérien		●	●	●	●		●	
Filter standard	●	●				●		●	
Distribution d'air	Double volets de soufflage						●		●
	Mode soufflage Direct / Indirect						●		●
	Volet de soufflage horizontal	●	●	●	●	●	●	●	●
	Volet de soufflage vertical			●	●		●	●	●
	Mode plafond haut								
Mode vitesse de ventilation automatique		●	●	●	●	●	●	●	
Programmation	Timer ON/OFF	●	●	●	●	●	●	●	●
	Programmation hebdomadaire		●	●	●	●	●	●	●
	Mode changement de mode automatique (Chaud / Froid)		●	●	●	●	●	●	●
	Redémarrage automatique	●	●	●	●	●	●	●	●
	Mode « I Save »	●	●	●	●	●	●	●	●
	Mode hors gel 10°C	●	●	●	●		●	●	●
	Mode nuit		●	●	●		●	●	●
Blocage en mode chauffage seul	●	●	●	●		●	●	●	
Système de Contrôle	Télécommande infrarouge	●	●	●	●	●	●	●	●
	Télécommande filaire PAR-41MAA	En option	En option	En option	En option	En option	En option	En option	En option
	Télécommande filaire PAR-CT01MAA	En option	En option	En option	En option	En option	En option	En option	En option
	Télécommande filaire PAC-YT52CRA	En option	En option	En option	En option	En option	En option	En option	En option
	Connexion sur réseau M-NET	En option	En option	En option	En option	En option	En option	En option	En option
Interface Wi-Fi	En option	●	●	En option	●	●	●	●	
Installation	Technologie Remplace R22	●	●	●	●	●	●	●	●
	Pompe de relevage								
	Pression statique disponible 30 Pa								
	Raccords Flare	●	●	●	●	●	●	●	●
Maintenance	Fonction diagnostique automatique (Affichage code erreur)	●	●	●	●	●	●	●	●

* : toutes les unités intérieures doivent être dans le même mode pour que le groupe change automatiquement

** : PUMY SP/SM uniquement

Fonctions.

Gamme résidentielle

		Série M								
Unité intérieure		MSZ-RW 25/35/50 VG	MSY-TP 35/50 VF	MFZ-KT 25/35/50/60 VG	MFZ-KW 25/35/50/60 VG	SFZ-M 25/35/50/60/71 VA	MLZ-KP 25/35/50 VF	-	-	-
Unité extérieure		MUZ-RW VGHZ	MUY-TP	SUZ-M	MUFZ-KW VGHZ	SUZ-M	SUZ-M	MXZ Essentiel	MXZ Standard & Hyper Heating	PUMY
Capteur intelligent	Capteur thermique 3D I See Sensor	●								
	Détecteur de présence 3D I See Sensor	●								
Economies d'énergie	Mode Econo Cool	●		●	●		●			
	Mode basse consommation en veille	●	●	●	●	●	●		●	●
Qualité de l'air	Filtre Plasma Quad Plus	●								
	Filtre Plasma Quad Connect (Accessoire)		En option							
	Revêtement Dual Barrier Coating	●								
	Fonction « Clean »									
	Filtre électrostatique à enzyme	En option	En option	●	●		●			
	Filtre V Blocking Filter	En option		●	●		En option			
	Filtre standard antibactérien									
Distribution d'air	Filtre standard	●	●	●	●					
	Double volets de soufflage	●								
	Mode soufflage Direct / Indirect	●								
	Volet de soufflage horizontal	●	●	●	●		●			
	Volet de soufflage vertical	●					●			
	Mode plafond haut						●			
Programmation	Mode vitesse de ventilation automatique	●	●	●	●	●	●			
	Timer ON/OFF	●		●	●	Selon télécommande	●			
	Programmation hebdomadaire	●		●	●		●			
	Mode changement de mode automatique (Chaud / Froid)	●		●	●	●	●	●*	●*	●*
	Redémarrage automatique	●	●	●	●	●	●	●	●	●
	Mode « I Save »	●		●	●	●	●			
	Mode hors gel 10°C	●								
Système de Contrôle	Mode nuit	●					●	●	●	
	Blocage en mode chauffage seul	●		●	●	●	●	●	●	En option
	Télécommande infrarouge	●		●	●	En option	●			
	Télécommande filaire PAR-41MAA	En option	En option	En option	En option	En option	En option			
	Télécommande filaire PAR-CT01MAA	En option	En option	En option	En option	En option	En option			
	Télécommande filaire PAC-YT52CRA	En option	En option	En option	En option	En option	En option			
Installation	Connexion sur réseau M-NET	En option	En option	En option	En option	En option	En option			
	Interface Wi-Fi	●	En option	En option	En option	En option	En option			
	Technologie Remplace R22	●	●	●	●	●	●	●	●	●
	Pompe de relevage						●			
Maintenance	Pression statique disponible 30 Pa									●**
	Raccords Flare	●	●	●	●	●	●	●	●	●
	Fonction diagnostique automatique (Affichage code erreur)	●	●	●	●	●	●	●	●	●

* : toutes les unités intérieures doivent être dans le même mode pour que le groupe change automatiquement

** : PUMY SP/SM uniquement

Fonctions.

Gamme tertiaire 1/2

		Série P						
Unité intérieure		PEAD-M35/50/60/71/100/125/140JA2			PEA-M200/250LA2		PKA-M35/50LA2	
Unité extérieure		SUZ-M	PUZ-M	PUZ-ZM	PUZ-M	PUZ-ZM	PUZ-M	PUZ-ZM
Nouvelles fonctions Gamme Mr Slim Génération 2	Secours / Rotation 2 + 1 (3 systèmes)		•	•	•	•	•	•
	Plage fonctionnement étendu en froid jusqu'à 14°C						•	•
	Affichage des modèles et des numéros de série sur PAR-41MAA	•	•	•	•	•	•	•
	Affichage de la consommation énergétique sur PAR-41MAA		•	•	•	•	•	•
	Dégivrage alterné lorsque plusieurs systèmes		•	•	•	•	•	•
	Dégivrage en cas d'innocuation (avec 3D I See Sensor)							
Capteur intelligent	Dégivrage automatique à l'extinction du système			•		•		•
	Capteur thermique 3D I See Sensor							
Economies d'énergie	Détecteur de présence 3D I See Sensor							
	Mode Econo Cool		En option	En option	En option	En option	•	En option
Performances en chauffage	Puissance chauffage nominale maintenue jusqu'à - 3°C			•				•
	Puissance chauffage nominale maintenue jusqu'à - 15°C							
Design et avantages	Blanc pur						•	•
	Contrôle des volets (manuel ou automatique)						•	•
Qualité de l'air	Apport d'air neuf							
	Filtre haute efficacité							
	Filtre anti-huile et anti-graisse							
	Filtre standard	•	•	•	•	•		
	Signal maintenant filtre	•	•	•	•	•	En option	En option
	Filtre Plasma Quad Connect	En option	En option	En option			En option	En option
Distribution d'air	Filtre V Blocking Filter						En option	En option
	Volet horizontal						•	•
	Volet vertical							
	Mode plafond haut							
	Mode plafond bas							
Programmation	Mode vitesse de ventilation automatique	•	•	•	•	•	•	•
	Time On / Off	•	•	•	•	•	•	•
	Mode changement de Mode automatique (chauf / froid)	•	•	•	•	•	•	•
	Redémarrage automatique	•	•	•	•	•	•	•
	Contrôle intelligent à basse température (mode froid)	•	•	•	•	•	•	•
	Mode réduit de niveau sonore (unité extérieure)		•	•	•	•	•	•
	Blocage du mode							
Systèmes de contrôle	Secours / Rotation 1 + 1 (2 systèmes)		•	•	•	•	•	•
	Double point de consigne		•	•	•	•	•	•
	Télécommande filaire PAR-41MAA	En option	En option	En option	En option	En option	En option	En option
	Télécommande filaire PAR-CT01MAA	En option	En option	En option	En option	En option	En option	En option
	Télécommande filaire PAC-YT52CRA	En option	En option	En option	En option	En option	En option	En option
	On / Off Centralisé	En option	En option	En option	En option	En option	En option	En option
Installation	Contrôle de groupe	En option	•	•	•		En option	En option
	Connexion réseau M-NET	En option	En option	En option	En option	En option	En option	En option
	Technologie Remplace R22 / R410A	•	•	•	•	•	•	•
	Pompe de relevage des condensats	•	•	•			En option	En option
Maintenance	Fonction Pump Down		•	•	•	•	•	•
	Raccords Flare	•	•	•	•	•	•	•
	Fonction Diagnostique automatique (affichage codes erreurs)	•	•	•	•	•	•	•
	Enregistrement des erreurs de fonctionnement	•	•	•	•	•	•	•

Fonctions.

Gamme tertiaire 1/2

		Série P							
Unité intérieure		PKA-M60/71/100KA2		PCA-M50/60/71/100/125/140KA2			PCA-M71HA2	PSA-M100/125/140KA	
Unité extérieure		PUZ-M	PUZ-ZM	SUZ-M	PUZ-M	PUZ-ZM	PUZ-ZM	PUZ-M	PUZ-ZM
Nouvelles fonctions Gamme Mr Slim Génération 2	Secours / Rotation 2 + 1 (3 systèmes)	•	•		•	•	•		
	Plage fonctionnement étendu en froid jusqu'à 14°C	•	•		•	•	•	•	•
	Affichage des modèles et des numéros de série sur PAR-41MAA	•	•		•	•	•	•	•
	Affichage de la consommation énergétique sur PAR-41MAA	•	•	•	•	•	•	•	•
	Dégivrage alterné lorsque plusieurs systèmes	•	•		•	•	•	•	•
	Dégivrage en cas d'innocuation (avec 3D I See Sensor)								
Capteur intelligent	Détecteur de présence 3D I See Sensor		•			•	•		•
	Capteur thermique 3D I See Sensor								
Economies d'énergie	Mode Econo Cool	En option	En option		En option	En option	En option	En option	En option
Performances en chauffage	Puissance chauffage nominale maintenue jusqu'à - 3°C		•			•	•		•
	Puissance chauffage nominale maintenue jusqu'à - 15°C								
Design et avantages	Blanc pur	•	•	•	•	•		•	•
	Contrôle des volets (manuel ou automatique)	•	•	•	•	•			
Qualité de l'air	Apport d'air neuf			•	•	•	•		
	Filtre haute efficacité			En option	En option	En option			
	Filtre anti-huile et anti-graisse						•		
	Filtre standard			•	•	•		•	•
	Signal maintenant filtre	En option	En option	•	•	•	•	•	•
	Filtre Plasma Quad Connect	En option	En option						
Distribution d'air	Filtre V Blocking Filter	En option	En option	En option	En option	En option			
	Volet horizontal	•	•	•	•	•			
	Volet vertical							•	•
	Mode plafond haut			•	•	•			
	Mode plafond bas			•	•	•			
	Mode vitesse de ventilation automatique	•	•	•	•	•		•	•
Programmation	Time On / Off	•	•	•	•	•	•	•	•
	Mode changement de Mode automatique (chauf / froid)	•	•	•	•	•	•	•	•
	Redémarrage automatique	•	•	•	•	•	•	•	•
	Contrôle intelligent à basse température (mode froid)	•	•	•	•	•	•	•	•
	Mode réduit de niveau sonore (unité extérieure)	•	•		•	•	•	•	•
	Blocage du mode								
	Secours / Rotation 1 + 1 (2 systèmes)	•	•		•	•	•		
Systèmes de contrôle	Double point de consigne	•	•		•	•			
	Télécommande filaire PAR-41MAA	En option	En option	En option	En option	En option	En option	•	•
	Télécommande filaire PAR-CT01MAA	En option	En option	En option	En option	En option	En option		
	Télécommande filaire PAC-YT52CRA	En option	En option	En option	En option	En option	En option		
	On / Off Centralisé	En option	En option	En option	En option	En option	En option	En option	En option
	Contrôle de groupe	En option	En option	En option	•	•	•	En option	En option
Installation	Connexion réseau M-NET	En option	En option	En option	En option	En option	En option	En option	En option
	Technologie Remplace R22 / R410A	•	•	•	•	•	•	•	•
	Pompe de relevage des condensats	En option	En option	En option	En option	En option			
	Fonction Pump Down	•	•		•	•	•		
Maintenance	Raccords Flare	•	•	•	•	•	•	•	•
	Fonction Diagnostique automatique (affichage codes erreurs)	•	•	•	•	•	•	•	•
	Enregistrement des erreurs de fonctionnement	•	•	•	•	•	•	•	•

Fonctions.

Gamme tertiaire 2/2

	Unité intérieure	Série S			
		SLZ-M 15/25/35/50/60 FA2		SEZ-M 25/35/50/60 DA2	
		SUZ-M	PUZ-ZM	SUZ-M	PUZ-ZM
Nouvelles fonctions Gamme Mr Slim Génération 2	Secours / Rotation 2 + 1 (3 systèmes)		•		•
	Plage fonctionnement étendu en froid jusqu'à 14°C				
	Affichage des modèles et des numéros de série sur PAR-41MAA		•		•
	Affichage de la consommation énergétique sur PAR-41MAA	•	•	•	•
	Dégivrage alterné lorsque plusieurs systèmes		•		•
	Dégivrage en cas d'innocuation (avec 3D I See Sensor)		•		
	Dégivrage automatique à l'extinction du système		•		•
Capteur intelligent	Capteur thermique 3D I See Sensor	En option	En option		
	Détecteur de présence 3D I See Sensor	En option	En option		
Economies d'énergie	Mode Econo Cool				
Performances en chauffage	Puissance chauffage nominale maintenue jusqu'à - 3°C		•		•
	Puissance chauffage nominale maintenue jusqu'à - 15°C				
Design et avantages	Blanc pur	•	•		
	Contrôle des volets (manuel ou automatique)	•	•		
Qualité de l'air	Apport d'air neuf	•	•		
	Filtre haute efficacité				
	Filtre anti-huile et anti-graisse				
	Filtre standard	•	•		
	Signal maintenant filtre	•	•		
	Filtre Plasma Quad Connect			En option	En option
Distribution d'air	Filtre V Blocking Filter	En option	En option		
	Volet horizontal	•	•		
	Volet vertical				
	Mode plafond haut	•	•		
	Mode plafond bas				
Programmation	Mode vitesse de ventilation automatique	•	•	•	•
	Time On / Off	•	•	•	•
	Mode changement de Mode automatique (chauf / froid)	•	•	•	•
	Redémarrage automatique	•	•	•	•
	Contrôle intelligent à basse température (mode froid)	•	•	•	•
	Mode réduit de niveau sonore (unité extérieure)		•		
	Blocage du mode				
	Secours / Rotation 1 + 1 (2 systèmes)		•		
Systèmes de contrôle	Double point de consigne		•		
	Télécommande filaire PAR-41MAA	En option	En option	En option	
	Télécommande filaire PAR-CT01MAA	En option	En option	En option	
	Télécommande filaire PAC-YT52CRA	En option	En option	En option	
	On / Off Centralisé	En option	En option	En option	
	Contrôle de groupe	En option	En option	En option	
Installation	Connexion réseau M-NET	En option		En option	
	Technologie Remplace R22 / R410A	•	•	•	
	Pompe de relevage des condensats	•	•	En option	
	Fonction Pump Down				
Maintenance	Raccords Flare	•	•	•	
	Fonction Diagnostique automatique (affichage codes erreurs)	•	•	•	
	Enregistrement des erreurs de fonctionnement	•	•	•	

Fonctions.

Gamme tertiaire 2/2

Série P		
PLA-M 35/50/60/71/100/125/140 EA2		
SUZ-M	PUZ-M	PUZ-ZM
	•	•
	•	•
	•	•
•	•	•
	•	•
	•	•
	•	•
En option	En option	En option
En option	En option	En option
	En option	En option
		☒
•	•	•
•	•	•
•	•	•
En option	En option	En option
•	•	•
•	•	•
•	•	•
En option	En option	En option
•	•	•
•	•	•
•	•	•
•	•	•
•	•	•
•	•	•
•	•	•
	•	•
	•	•
En option	En option	En option
En option	En option	En option
En option	En option	En option
En option	En option	En option
En option	•	•
En option	En option	En option
•	•	•
•	•	•
•	•	•
•	•	•
•	•	•

Accessoires.

Principaux accessoires de la gamme résidentielle et tertiaire

FILTRE DÉSORODISANT

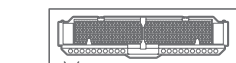

Filtre désodorisant à catalyseur platine

Réf. : MAC-3010 FT-E

Ce filtre capture les substances mal odorantes et les élimine grâce à l'ozone généré par l'électrode plasma et au catalyseur platine contenu dans le filtre (boîte de 10 filtres).

FILTRE V-BLOCKING FILTER

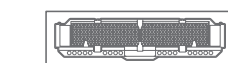

Filtre électrique anti-allergène à enzyme

Réf. : MAC-1416/2450/2460 / 2470/2490 FT-E PAC-SK 53/54/55/56/57 KF-E

Ce filtre à des effets Anti-virus / Anti SARS-COV2 / Anti-allergènes / Antibactériens / Anti-moisissures. Il est à remplacer le filtre 1 fois par an pour garantir son efficacité (Vendu à l'unité).

FILTRE ANTI-GRAISSE

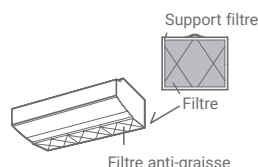

Filtre anti-graisse

Réf. : PAC-SG38KF-E

Filtre anti-graisse très performant pour plafonniers pour cuisines professionnelles (boîte de 12 filtres).

FILTRE ANTI-ALLERGÈNE À ENZYME

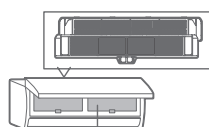

Filtre anti-allergène à enzyme (pour unité murale)

Réf. : MAC-172/408/2360 /2370/2390FT-E

Capture les bactéries, le pollen et d'autres allergènes dans l'air et les neutralise avec les enzymes du filtre (boîte de 10 filtres).

FILTRE HAUTE EFFICACITÉ

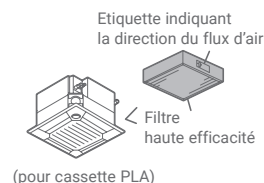

(pour cassette PLA)

Réf. : PAC-SH 59 KF-E

Filtre haute efficacité contre les poussières présentes dans l'air pour cassette PLA. Nécessite le châssis multi-fonctions.

INTERFACE POUR COMMANDE À FIL

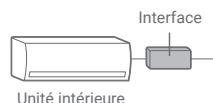

Unité intérieure

Réf. : MAC-497IF-E

Interface pour commande à fil

CHÂSSIS MULTI-FONCTIONS



Corps de la cassette
Châssis multi-fonctions

Réf. : PAC-SJ 41 TM-E

Le châssis multi fonctions permet un volume d'air neuf plus important.

INTERFACE M-NET

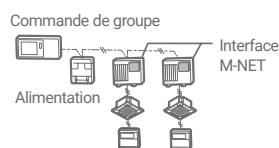

Commande de groupe

Alimentation

Interface M-NET

Réf. : PAC-SJ 95 MA-E PAC-SK15MA-E

Permet d'utiliser les commandes centralisées DRV City Multi pour contrôler les unités Mr Slim.

POMPE DE RELEVAGE DES CONDENSATS

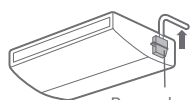

Pompe de relevage des condensats

Réf. : PAC KE 07 / SH 75 / SH 83 / SH 84 / SH 85 / SH 94 DM-E

INTERFACE WI-FI



Réf. : MAC-587IF-E

Permet de connecter les unités intérieures au réseau Wi-Fi local. Grâce à lui, vous pourrez contrôler votre installation à distance n'importe où à partir de votre smartphone, tablette ou ordinateur.

INTERFACE M-NET

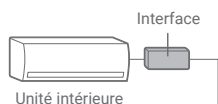

Unité intérieure

Réf. : MAC-334 IF-E

Interface pour connecter les systèmes M-NET et une télécommande filaire.

TÉLÉCOMMANDE FILAIRE



Réf. : PAR-41MAA-E PAR-CT01 MAA-SB / PB PAC-YT52CRA

Accessoires.

Principaux accessoires de la gamme résidentielle et tertiaire

TÉLÉCOMMANDE SANS FIL



Réf. : PAR-SL 97 A-E
PAR-SL 101 A-E

TÉLÉCOMMANDE SANS FIL ET RÉCEPTEUR INFRAROUGE

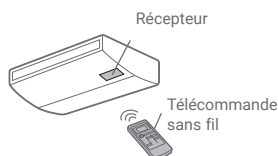

Réf. : PAR-SL 94 B-E

RÉCEPTEUR INFRAROUGE POUR PAR-SL97A-E

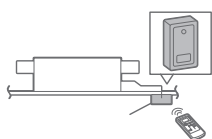

Réf. : PAR-SA 9 CA-E

CONNECTEUR 3 FILS



Réf. : PAC-SE 55 RA-E

Interface pour Marche/Arrêt à distance.

SONDE DÉPORTÉE

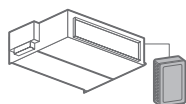

Réf. : PAC SE 41 TS-E

ADAPTATEUR POUR CONTRÔLE À DISTANCE

Adaptateur pour contrôle à distance

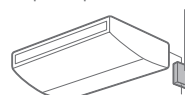

Réf. : PAC-SF 40 RM-E

BOÎTIER DE MAINTENANCE

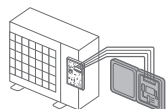

Réf. : PAC-SK 52 ST

Permet l'auto-diagnostic en cas de dysfonctionnement de l'installation.

CONNECTEUR 5 FILS

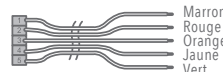

Réf. : PAC-SA 88 HA-E

Permet de vérifier les paramètres de fonctionnement de l'appareil et de contrôler le Marche/Arrêt.

DÉFLECTEUR D'AIR POUR UNITÉ EXTÉRIEURE

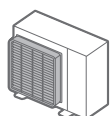

Réf. : MAC-882 / 883 / 886SG
MAC-886 / 856SG
PAC-SJ07 / SG59
/ SH96SG-E
PAC-SK22

Change la direction du soufflage de l'unité extérieure.

GUIDE DE PROTECTION D'AIR

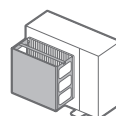

Réf. : PAC-SJ 06 AG-E
PAC-SH 63 / 95 AG-E
PAC-SK21

Protège l'échangeur de l'unité extérieure du vent.

BOUCHON DE CONDENSATS

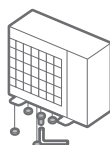

Réf. : PAC-SG 61 DS-E
PAC-SJ 08 DS-E

BAC D'ÉVACUATION DES CONDENSATS

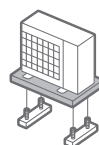

Réf. : PAC-SG 63 / 64 DP-E
PAC-SH 97 TM-E

KIT DE PRESSION STATIQUE

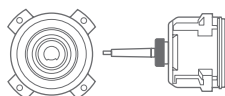

Réf. : PAC-SJ71FM-E

Augmente la pression statique pour le groupe extérieur de 30 Pa

RACCORD FRIGORIFIQUE

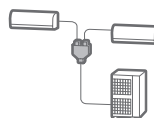

Réf. : MSDD 50
TR-E / WR-E / TR2-E / WR2-E
MSDD 111 R-E / R3-E
MSDD 1111 R-E / R2-E

Permet de raccorder plusieurs unités intérieures sur une seule unité extérieure (système Twin >)

Accessoires.

Unités intérieures gamme résidentielle

Série M	Filtre (vendu par lot de 10)		Filtre V Blocking Filter (vendu à l'unité)	Filtre Plasma Quad Connect (De série = Plasma Quad Plus)	Interface télécommande filaire	Interface M-NET	Interface adaptateur Wi-Fi	Support de télécommande infrarouge (couleur Blanche)	Télécommande filaire		Connecteur contact externe	
	Désodorisant	Electrostatique à enzyme							PAR-41MAA PAC-YT52GRA	PAR-CT01SB PAR-CT01PB		
Muraux	MSZ-HR	25	2370	2470	●	●	●	1200RC	●*1	●*1	●	
		35										
		42										
	MSZ-AY	50	2370	2470 (de série)	● ³	●	●	De série	1300RC	●*1	●*1	●
		60										
		71										
	MSZ-AP	15	2360	2460 (de série)	●	●	●	De série	1300RC	●*1	●*1	●
		20										
		25										
	MSZ-EF	35	2370	2470 (de série)	De série	●	●	De série	1300RC	●*1	●*1	●
		42										
		50										
MSZ-LN	18	2390	2490	De série	●	●	De série	1300RC ou 286RH *2	●*1	●*1	●	
	25											
	35											
MSZ-FT	35	2370	2470	●	●	●	De série	1300RC	●*1	●*1	●	
	42											
	50											
MSZ-RW	25	3010	2490	De série	●	●	De série	1300RC	●*1	●*1	●	
	35											
	50											
MSY-TP	35	2370	2470 (de série)	●	●	●	De série	1300RC	●*1	●*1	●	
	50											
	60											
MFZ-KT	25	408	2470 (de série)	De série	●	●	De série	1300RC	●*1	●*1	●	
	35											
	50											
MFZ-KW	25	408	2470 (de série)	De série	●	●	De série	1300RC	●*1	●*1	●	
	35											
	50											
MLZ-KY	20	172	2470 (de série)	De série	●	●	De série	1300RC	●*1	●*1	●	
	25											
	35											
MLZ-KP	25	172	2470	De série	●	●	De série	De série	●*1	●*1	●	
	35											
	50											

*1 : MAC-497IF-E ou MAC-334IF-E requis ; *2 : Pour MSZ-LN VG2W ; MAC-1300RC et pour MSZ-LN VG2V/B/R ; MAC-286RH ; *3 Attention le MSZ-AY est blanc mat et le MAC-100FTE est blanc brillant

Accessoires.

Unités intérieures gamme tertiaire

Fonctions / Accessoires	Systèmes de Contrôle	Ventilation	TWIN / TRIPLE QUADRI	MURAL TERTIAIRE / ARMOIRE	Plafonnier	Cassette	Multizoning	Gainable	Multi-Split	Console	Mural	Gamme 2024																																																		
Mt Slim																																																														
Amrôres	PSAM 125 KA 140	SH90	SK57	SH89	SK55	SH88	SF28	Sj92 Sj94	Sj93	De série	MAC-497FE	MAC-334FE	MAC-587FE	PAR-41MAA PAR-V52ORA PAR-CT01	Télécommande sans fil			Sonde déportée PAC-SE4TSE	Connecteur 3 fils PAC-SE5ORA-E	Adaptateur pour contrôle à distance PAC-SF40RM-E	Connecteur 5 fils PAC-SA88HA-E																																									
															Récépteur PAB-SA*** (si non intégré de série)							PAR-SJ97A-E / PAR-SL100A-E			Kit PAR-SJ94B-E avec récepteur																																					
															PEADM	71	KAA					1416		H31 PAR (aspiration par l'arrière)	H31 PAR (aspiration par le dessous)	2470	SK56	2470		1416	2470			9CA-E	De série	9CA-E	De série	9CA-E	De série	9CA-E	De série																					
																																										PEAM	250	LAA		H31 PAR (aspiration par l'arrière)	KE92	KE93	KE94	KE95	200	LAA										
															PILAM	71	EAA										SH65	PAC-***DME	MAC-497FE	MAC-334FE	MAC-587FE	PAR-41MAA PAR-V52ORA PAR-CT01	Télécommande sans fil			Sonde déportée PAC-SE4TSE	Connecteur 3 fils PAC-SE5ORA-E	Adaptateur pour contrôle à distance PAC-SF40RM-E	Connecteur 5 fils PAC-SA88HA-E																							
	Récépteur PAB-SA*** (si non intégré de série)			PAR-SJ97A-E / PAR-SL100A-E			Kit PAR-SJ94B-E avec récepteur																																																							
	SLZM	35	FAZ	SK54				SH65	PAC-***DME	MAC-497FE	MAC-334FE	MAC-587FE	PAR-41MAA PAR-V52ORA PAR-CT01	Télécommande sans fil			Sonde déportée PAC-SE4TSE	Connecteur 3 fils PAC-SE5ORA-E	Adaptateur pour contrôle à distance PAC-SF40RM-E	Connecteur 5 fils PAC-SA88HA-E																																										
														Récépteur PAB-SA*** (si non intégré de série)							PAR-SJ97A-E / PAR-SL100A-E			Kit PAR-SJ94B-E avec récepteur																																						
	SEZM	35	DAZ												Télécommande sans fil			Sonde déportée PAC-SE4TSE	Connecteur 3 fils PAC-SE5ORA-E	Adaptateur pour contrôle à distance PAC-SF40RM-E	Connecteur 5 fils PAC-SA88HA-E																																									
															Récépteur PAB-SA*** (si non intégré de série)							PAR-SJ97A-E / PAR-SL100A-E			Kit PAR-SJ94B-E avec récepteur																																					
	SFZM	50	VA												Télécommande sans fil			Sonde déportée PAC-SE4TSE	Connecteur 3 fils PAC-SE5ORA-E	Adaptateur pour contrôle à distance PAC-SF40RM-E	Connecteur 5 fils PAC-SA88HA-E																																									
															Récépteur PAB-SA*** (si non intégré de série)							PAR-SJ97A-E / PAR-SL100A-E			Kit PAR-SJ94B-E avec récepteur																																					
PEADM	71	JAZ												Télécommande sans fil			Sonde déportée PAC-SE4TSE	Connecteur 3 fils PAC-SE5ORA-E	Adaptateur pour contrôle à distance PAC-SF40RM-E	Connecteur 5 fils PAC-SA88HA-E																																										
														Récépteur PAB-SA*** (si non intégré de série)							PAR-SJ97A-E / PAR-SL100A-E			Kit PAR-SJ94B-E avec récepteur																																						
PEADM	71	JAZ												Télécommande sans fil			Sonde déportée PAC-SE4TSE	Connecteur 3 fils PAC-SE5ORA-E	Adaptateur pour contrôle à distance PAC-SF40RM-E	Connecteur 5 fils PAC-SA88HA-E																																										
														Récépteur PAB-SA*** (si non intégré de série)							PAR-SJ97A-E / PAR-SL100A-E			Kit PAR-SJ94B-E avec récepteur																																						
PEADM	71	JAZ												Télécommande sans fil			Sonde déportée PAC-SE4TSE	Connecteur 3 fils PAC-SE5ORA-E	Adaptateur pour contrôle à distance PAC-SF40RM-E	Connecteur 5 fils PAC-SA88HA-E																																										
														Récépteur PAB-SA*** (si non intégré de série)							PAR-SJ97A-E / PAR-SL100A-E			Kit PAR-SJ94B-E avec récepteur																																						

*1. Mt Slim, les unités intérieures peuvent être utilisées en combinaison avec des unités extérieures SUZ ou MXZ. *2. Ne peut pas être utilisé avec la télécommande sans fil. *3. sauf PUP-6EAB



Accessoires.

Unités extérieures gamme résidentielle et tertiaire

Unités Extérieures		Déflecteurs d'air		Guide de protection d'air	Bouchons de condensats	Bac d'évacuation des condensats	Interface M-NET	Boîtier de maintenance	Kit de Pression statique 30 Pa	Raccords frigorifiques																									
		PAC-***SG-E								Twin	Triple	Quadri	PUMY																						
		MAC-***SG	PAC-***AG-E							MSDD-50TR2-E	MSDT-111R3-E	MSDF-111R2-E	MSDD-50AR-E	MSDD-50AR2-E																					
Mono-splits	MUZ-HR	25/35	VF	PAC-***SG-E	PAC-***DS-E	PAC-***DP-E	PAC-***MA-E	PAC-SK52ST	PAC-SJ71FM-E																										
		42/50																																	
		60/71																																	
		881																																	
	MUZ-AY	15	VG																																
		20																																	
	MUZ-AY	25/35/42	VG																																
	MUZ-AP	60	VG																																
		71																																	
		886																																	
		881																																	
	MUZ-EF	25/35/42	VG																																
	MUZ-LN	25/35	VG2																																
		50																																	
		60																																	
		886																																	
881																																			
881																																			
MUZ-FT	25	VGHZ																																	
MUZ-LN	35/50	VGHZ2																																	
	881																																		
	886																																		
	886																																		
MUZ-RW	25/35	VGHZ																																	
MUFZ-KW	25/35	VGHZ																																	
	50/60																																		
	886																																		
	881																																		
MUJ-TP	35/50	VF																																	
Multi-splits	MXZ-2F	33	VF2																																
		42																																	
	MXZ-2F	53																																	
	MXZ-3F	54																																	
	MXZ-3F	68																																	
	MXZ-4F	72																																	
	MXZ-4F	80																																	
	MXZ-5F/6F	102/122																																	
	MXZ-2F/4F	53/83																																	
	MXZ-2HA	40/50																																	
	MXZ-3HA	50																																	
	PUMY-SM	112/125/140																	VKM	SH96	SH96	SH95	SH97			De série									
		112/125/140																	YKM																
	PUMY-SP	112/125/140																	YKM2	SH95	SH95	SH95	SH97			De série									
112/125/140		YKM2																																	
112/125/140		YKM6																																	
112/125/140		YKM6																																	
PUMY-P	200	YKM3	SH96 *	SH96 *	SH95 *	SH97			De série																										
	250/300	YBM																																	
Mr Slim Power Inverter	PUZ-ZM	35/50	VKAA2	SJO7	SJO8	SG63	SK15																												
		60																																	
		71																																	
		100																																	
	SUZ-M	125	VA	SL12	SL14	SL15	SL16																												
		140																																	
	PUZ-M	200/250	YKA2	SH96 *	SH95 *	SG61	SH97																												
		25/35																																	
		50																																	
		80/71																																	

*1 : 2 composants par chaque unité extérieure

EST

Agence de Nancy

4, rue Jean Royer
54710 Fleville devant Nancy

Agence de Strasbourg

2, rue des charrons
67980 Hangenbieten

HAUTS DE FRANCE - NORMANDIE

Parc Vendôme
12 rue du Pic au Vent
59810 Lesquin

ÎLE-DE-FRANCE

2, rue de l'Union
92565 Rueil-Malmaison Cedex

OCCITANIE

1862 Bâtiment D
Rue de la Lauragaise
31670 Labège

OUEST

Rue Pierre Latécoère
Parc d'activité des 4 Nations
44360 Vigneux de Bretagne

NOUVELLE AQUITAINE

Immeuble Le Lindberg
6 Avenue Neil Armstrong
33700 Mérignac

RHÔNE-ALPES

Ilena Park
Bâtiment M2
240, Allée Jacques Monod
69800 Saint-Priest

SUD EST

Pôle d'activités Actimart 1
1140 Rue André Ampère
13290 Aix-en-Provence

MITSUBISHI ELECTRIC

2, rue de l'Union - 92565 Rueil-Malmaison Cedex
confort.mitsubishielectric.fr

0 810 407 410

Service gratuit
+ prix appel

01 55 68 56 00 depuis un téléphone portable

Données électriques à valeur indicative non contractuelles. Se référer aux règlements sur site.

Nos produits de climatisation et pompes à chaleur contiennent des gaz fluorés R1234ze/ylf (PRP 4/7), R454B (PRP 466), R513A (PRP 631), R32 (PRP 675), R134a (PRP 1430), R407C (PRP 1774), R410A (PRP 2088). Ces valeurs PRP Pouvoir de Réchauffement Planétaire sont issues du 4^{ème} rapport du GIEC (Groupe Intergouvernemental d'Experts sur l'Evolution du Climat).

CAT24 - Avril 2024

Conception et réalisation : FK Agency - Crédit photos : Shutterstock / Getty Images / Unsplash
Document non contractuel. Mitsubishi Electric se réserve le droit d'opérer sans préavis, toutes modifications sur les données dans ce catalogue.
Annule et remplace le catalogue 2023/2024.

* La culture du meilleur

